

# MONITEUR BELGE

# BELGISCH STAATSBLAD

Publication conforme aux articles 472 à 478 de la loi-programme du 24 décembre 2002, modifiés par les articles 4 à 8 de la loi portant des dispositions diverses du 20 juillet 2005.

Le *Moniteur belge* peut être consulté à l'adresse :  
[www.moniteur.be](http://www.moniteur.be)

Direction du Moniteur belge, rue de Louvain 40-42,  
1000 Bruxelles - Conseiller : A. Van Damme

**Numéro tél. gratuit : 0800-98 809**

179e ANNEE



**N. 74**

Publicatie overeenkomstig artikelen 472 tot 478 van de programmawet van 24 december 2002, gewijzigd door de artikelen 4 tot en met 8 van de wet houdende diverse bepalingen van 20 juli 2005.

Dit *Belgisch Staatsblad* kan geconsulteerd worden op :  
[www.staatsblad.be](http://www.staatsblad.be)

Bestuur van het Belgisch Staatsblad, Leuvenseweg 40-42,  
1000 Brussel - Adviseur : A. Van Damme

**Gratis tel. nummer : 0800-98 809**

179e JAARGANG

VENDREDI 27 FEVRIER 2009  
DEUXIEME EDITION

VRIJDAG 27 FEBRUARI 2009  
TWEEDE EDITIE

## SOMMAIRE

### Lois, décrets, ordonnances et règlements

#### *Service public fédéral Intérieur*

18 JUILLET 2008. — Arrêté royal fixant la composition et le fonctionnement de la commission de dérogation. Traduction allemande, p. 17081.

#### *Föderaler Öffentlicher Dienst Inneres*

18. JULI 2008 — Königlicher Erlass zur Festlegung der Zusammensetzung und der Arbeitsweise der Kommission für Abweichung. Deutsche Übersetzung, S. 17081.

#### *Service public fédéral Finances*

12 JANVIER 2009. — Arrêté royal fixant les modalités d'émission de la loterie à billets, appelée « Magic Numbers », loterie publique organisée par la Loterie Nationale, p. 17083.

#### *Service public fédéral Mobilité et Transports*

18 FEVRIER 2009. — Arrêté royal approuvant une modification aux statuts d'Infrabel, société anonyme de droit public, p. 17087.

#### *Service public fédéral Emploi, Travail et Concertation sociale*

13 FEVRIER 2009. — Arrêté royal modifiant l'article 79bis, § 3, de l'arrêté royal du 25 novembre 1991 portant réglementation du chômage, p. 17088.

#### *Service public fédéral Sécurité sociale*

12 FEVRIER 2009. — Arrêté royal modifiant l'arrêté royal du 14 septembre 1984 établissant la nomenclature des prestations de santé en matière d'assurance obligatoire soins de santé et indemnités, p. 17089.

## INHOUD

### Wetten, decreten, ordonnances en verordeningen

#### *Federale Overheidsdienst Binnenlandse Zaken*

18 JULI 2008. — Koninklijk besluit tot vaststelling van de samenstelling en de werking van de commissie voor afwijking. Duitse vertaling, bl. 17081.

#### *Federale Overheidsdienst Financiën*

12 JANUARI 2009. — Koninklijk besluit tot bepaling van de uitgiftevoorschriften van de loterij met biljetten, genaamd « Magic Numbers », een door de Nationale Loterij georganiseerde openbare loterij, bl. 17083.

#### *Federale Overheidsdienst Mobiliteit en Vervoer*

18 FEBRUARI 2009. — Koninklijk besluit tot goedkeuring van een wijziging aan de statuten van Infrabel, naamloze vennootschap van publiek recht, bl. 17087.

#### *Federale Overheidsdienst Werkgelegenheid, Arbeid en Sociaal Overleg*

13 FEBRUARI 2009. — Koninklijk besluit tot wijziging van artikel 79bis, § 3, van het koninklijk besluit van 25 november 1991 houdende de werkloosheidsreglementering, bl. 17088.

#### *Federale Overheidsdienst Sociale Zekerheid*

12 FEBRUARI 2009. — Koninklijk besluit tot wijziging van het koninklijk besluit van 14 september 1984 tot vaststelling van de nomenclatuur van de geneeskundige verstrekkingen inzake verplichte verzekering voor geneeskundige verzorging en uitkeringen, bl. 17089.

16 FEVRIER 2009. — Arrêté royal modifiant l'annexe de l'arrêté royal du 14 septembre 1984 établissant la nomenclature des prestations de santé en matière d'assurance obligatoire soins de santé et indemnités, p. 17097.

*Service public fédéral Santé publique, Sécurité de la Chaîne alimentaire et Environnement*

12 AOUT 2008. — Arrêté royal octroyant un subside à l'Organisation mondiale de la Santé, p. 17099.

5 FEVRIER 2009. — Arrêté royal octroyant un subside à la Croix-Rouge de Belgique pour l'année 2008 pour l'organisation d'un service d'intervention psychosociale urgente et fixant les conditions d'octroi de ce subside, p. 17100.

*Gouvernements de Communauté et de Région*

*Communauté flamande*

*Autorité flamande*

5 DECEMBRE 2008. — Arrêté du Gouvernement flamand fixant les conditions d'agrément et de subventionnement des fédérations sportives flamandes, de l'organisation coordinatrice et des organisations des sports récréatifs, p. 17122.

9 JANVIER 2009. — Arrêté du Gouvernement flamand modifiant le statut du personnel flamand du 13 janvier 2006 aux fins de l'exécution de l'accord sectoriel 2008-2009, p. 17152.

*Communauté française*

*Ministère de la Communauté française*

19 DECEMBRE 2008. — Arrêté du Gouvernement de la Communauté française approuvant le projet-pilote de formation continuée, durant les années 2008 et 2009, pour les chargés de cours de langue des signes de l'enseignement de promotion sociale, p. 17156.

*Région wallonne*

*Service public de Wallonie*

21 JANVIER 2009. — Arrêté ministériel relatif aux modalités d'exécution de l'article 35, § 8, de l'arrêté du Gouvernement wallon du 5 juillet 2007 portant le règlement général de la comptabilité communale, p. 17159.

#### **Autres arrêtés**

*Service public fédéral Personnel et Organisation*

Personnel. Pension de retraite. Erratum, p. 17177. — Personnel. Pension de retraite. Erratum, p. 17177.

*Service public fédéral Intérieur*

Personnel. Nominations, p. 17177. — Autorisations d'exercer la profession de détective privé en application de l'article 2 de la loi du 19 juillet 1991 organisant la profession de détective privé, p. 17179.

*Service public fédéral Finances*

Conseil d'Etat. Annulation, p. 17180.

*Service public fédéral Mobilité et Transports*

Mobilité et Sécurité routière. Agrément des écoles de conduite de véhicules à moteur, p. 17180. — Personnel. Nominations, p. 17181.

*Service public fédéral Sécurité sociale*

9 FEVRIER 2009. — Arrêté royal portant démission et nomination d'un membre du Comité de gestion de l'Office national d'allocations familiales pour travailleurs salariés, p. 17181.

16 FEBRUARI 2009. — Koninklijk besluit tot wijziging van de bijlage bij het koninklijk besluit van 14 september 1984 tot vaststelling van de nomenclatuur van de geneeskundige verstrekkingen inzake verplichte verzekering voor geneeskundige verzorging en uitkeringen, bl. 17097.

*Federale Overheidsdienst Volksgezondheid, Veiligheid van de Voedselketen en Leefmilieu*

12 AUGUSTUS 2008. — Koninklijk besluit tot toekenning van een subsidie aan de Wereld Gezondheidsorganisatie, bl. 17099.

5 FEBRUARI 2009. — Koninklijk besluit houdende toekenning van een toelage aan het Belgische Rode Kruis voor het jaar 2008 voor de organisatie van een dienst voor dringende psychosociale interventie en tot vaststelling van de voorwaarden voor de toekenning van deze toelage, bl. 17100.

*Gemeenschaps- en Gewestregeringen*

*Vlaamse Gemeenschap*

*Vlaamse overheid*

5 DECEMBER 2008. — Besluit van de Vlaamse Regering tot vaststelling van de erkennings- en subsidiëringsvoorwaarden van de Vlaamse sportfederaties, de koepelorganisatie en de organisaties voor de sportieve vrijetijdsbesteding, bl. 17103.

9 JANUARI 2009. — Besluit van de Vlaamse Regering tot wijziging van het Vlaams personeelsstatuut van 13 januari 2006 wat betreft de uitvoering van het sectoraal akkoord 2008-2009, bl. 17141.

*Franse Gemeenschap*

*Ministerie van de Franse Gemeenschap*

19 DECEMBER 2008. — Besluit van de Regering van de Franse Gemeenschap tot goedkeuring van het proefproject voor voortgezette opleiding, voor de jaren 2008 en 2009, voor de docenten gebarentaal van het onderwijs voor sociale promotie, bl. 17156.

*Waaalse Gewest*

*Waaalse Overheidsdienst*

21 JANUARI 2009. — Ministerieel besluit betreffende de uitvoeringsmodaliteiten van artikel 35, § 8, van het besluit van de Waaalse Regering van 5 juli 2007 houdende het algemeen reglement op de gemeentelijke comptabiliteit, bl. 17176.

#### **Andere besluiten**

*Federale Overheidsdienst Personeel en Organisatie*

Personeel. Opruststelling. Erratum, bl. 17177. — Personeel. Opruststelling. Erratum, bl. 17177.

*Federale Overheidsdienst Binnenlandse Zaken*

Personeel. Benoemingen, bl. 17177. — Vergunningen om het beroep van privédetective uit te oefenen in toepassing van artikel 2 van de wet van 19 juli 1991 tot regeling van het beroep van privédetective, bl. 17179.

*Federale Overheidsdienst Financiën*

Raad van State. Vernietiging, bl. 17180.

*Federale Overheidsdienst Mobiliteit en Vervoer*

Mobiliteit en Verkeersveiligheid. Erkenning van scholen voor het besturen van motorvoertuigen, bl. 17180. — Personeel. Benoemingen, bl. 17181.

*Federale Overheidsdienst Sociale Zekerheid*

9 FEBRUARI 2009. — Koninklijk besluit houdende ontslag en benoeming van een lid van het Beheerscomité van de Rijksdienst voor kinderbijslag voor werknemers, bl. 17181.

Caisse des soins de santé de la Société nationale des Chemins de fer belges. Holding. Comité de gestion. Démission et nomination d'un membre effectif, p. 17182. — Institut national d'assurance maladie-invalidité. Comité paritaire pour la radiothérapie, institué auprès du Service des soins de santé. Nomination de membres, p. 17182. — Institut national d'assurance maladie-invalidité. Comité de l'assurance soins de santé. Démission et nomination de membres, p. 17183. — Institut national d'assurance maladie-invalidité. Collège des médecins pour des médicaments orphelins. Volibris, institué auprès du Service des soins de santé. Désignation des membres, p. 17183.

*Service public fédéral Santé publique, Sécurité de la Chaîne alimentaire et Environnement*

Personnel. Nomination par mobilité, p. 17183. — Personnel. Démission honorable, p. 17183.

*Service public fédéral Justice*

Ordre judiciaire, p. 17184. — Ordre judiciaire. Notariat, p. 17184. — Désignation de membres de la Commission fédérale de Médiation, p. 17185.

*Agence fédérale des Médicaments et des Produits de Santé*

Personnel. Nomination, p. 17186. — Personnel. Nomination, p. 17186. — Personnel. Nomination, p. 17186.

*Service public fédéral Affaires étrangères, Commerce extérieur et Coopération au Développement*

Ordres nationaux, p. 17187.

*Gouvernements de Communauté et de Région*

*Communauté française*

*Ministère de la Communauté française*

19 DECEMBRE 2008. — Arrêté du Gouvernement de la Communauté française autorisant la fusion par absorption des Cours de Promotion sociale de Hesbaye (6136021) par l'Institut libre de Formation permanente (9236022) en application de l'article 96bis du décret du 16 avril 1991 organisant l'Enseignement de Promotion sociale, p. 17206.

Comité de gestion de l'Agence pour l'évaluation de la qualité de l'enseignement supérieur. Nominations, p. 17208.

Kas der geneeskundige verzorging van de Nationale Maatschappij der Belgische Spoorwegen. Holding. Beheerscomité. Ontslag en benoeming van een werkend lid, bl. 17182. — Rijksinstituut voor ziekte- en invaliditeitsverzekering. Paritair comité voor radiotherapie, ingesteld bij de Dienst voor geneeskundige verzorging. Benoeming van leden, bl. 17182. — Rijksinstituut voor ziekte- en invaliditeitsverzekering. Comité van de verzekering voor geneeskundige verzorging. Ontslag en benoeming van leden, bl. 17183. — Rijksinstituut voor ziekte- en invaliditeitsverzekering. College van geneesheren voor weesgeneesmiddelen. Volibris, ingesteld bij de Dienst voor geneeskundige verzorging. Aanduiding van de leden, bl. 17183.

*Federale Overheidsdienst Volksgezondheid, Veiligheid van de Voedselketen en Leefmilieu*

Personeel. Benoeming via mobiliteit, bl. 17183. — Personeel. Eervol ontslag, bl. 17183.

*Federale Overheidsdienst Justitie*

Rechterlijke Orde, bl. 17184. — Rechterlijke Orde. Notariaat, bl. 17184. — Aanwijzing van leden van de Federale Bemiddelingscommissie, bl. 17185.

*Federaal Agentschap voor Geneesmiddelen en Gezondheidsproducten*

Personeel. Benoeming, bl. 17186. — Personeel. Benoeming, bl. 17186. — Personeel. Benoeming, bl. 17186.

*Federale Overheidsdienst Buitenlandse Zaken, Buitenlandse Handel en Ontwikkelingssamenwerking*

Nationale Orden, bl. 17187.

*Gemeenschaps- en Gewestregeringen*

*Vlaamse Gemeenschap*

*Vlaamse overheid*

*Bestuurszaken*

Opruiststelling arrondissementcommissaris van het arrondissement Gent-Eeklo, bl. 17197.

*Welzijn, Volksgezondheid en Gezin*

Vlaams Agentschap Zorg en Gezondheid, bl. 17197.

*Ruimtelijke Ordening, Woonbeleid en Onroerend Erfgoed*

Provincie Oost-Vlaanderen. Ruimtelijke ordening, bl. 17205. — Provincie Oost-Vlaanderen. Ruimtelijke ordening, bl. 17206. — Provincie Oost-Vlaanderen. Ruimtelijke ordening, bl. 17206.

*Franse Gemeenschap*

*Ministerie van de Franse Gemeenschap*

19 DECEMBER 2008. — Besluit van de Regering van de Franse Gemeenschap waarbij de samenvoeging door middel van opslorping wordt toegelaten van de « Cours de Promotion sociale de Hesbaye » (6136021) door het « Institut libre de Formation permanente » (9236022) met toepassing van artikel 96bis van het decreet van 16 april 1991 houdende organisatie van het onderwijs voor sociale promotie, bl. 17207.

Beheerscomité van het Agentschap voor de evaluatie van de kwaliteit van het hoger onderwijs. Benoemingen, bl. 17209.

*Région wallonne**Service public de Wallonie*

Action sociale, p. 17209. — Formation professionnelle, p. 17211. — Direction générale opérationnelle de l'Agriculture, des Ressources naturelles et de l'Environnement. Office wallon des déchets. Direction de la Politique des déchets. Autorisation de transferts transfrontaliers de déchets BE 0003000181, p. 17214. — Direction générale opérationnelle de l'Agriculture, des Ressources naturelles et de l'Environnement. Office wallon des déchets. Direction de la Politique des déchets. Autorisation de transferts transfrontaliers de déchets BE 0003000184, p. 17214. — Direction générale opérationnelle de l'Agriculture, des Ressources naturelles et de l'Environnement. Office wallon des déchets. Direction de la Politique des déchets. Autorisation de transferts transfrontaliers de déchets BE 0003000208, p. 17215. — Direction générale opérationnelle de l'Agriculture, des Ressources naturelles et de l'Environnement. Office wallon des déchets. Direction de la Politique des déchets. Autorisation de transferts transfrontaliers de déchets BE 0003000225, p. 17215. — Direction générale opérationnelle de l'Agriculture, des Ressources naturelles et de l'Environnement. Office wallon des déchets. Direction de la Politique des déchets. Autorisation de transferts transfrontaliers de déchets BE 0003000227, p. 17216. — Direction générale opérationnelle de l'Agriculture, des Ressources naturelles et de l'Environnement. Office wallon des déchets. Direction de la Politique des déchets. Autorisation de transferts transfrontaliers de déchets BE 003000035, p. 17216. — Direction générale opérationnelle de l'Agriculture, des Ressources naturelles et de l'Environnement. Office wallon des déchets. Direction de la Politique des déchets. Autorisation de transferts transfrontaliers de déchets FR 2008080002, p. 17217. — Direction générale opérationnelle de l'Agriculture, des Ressources naturelles et de l'Environnement. Office wallon des déchets. Direction de la Politique des déchets. Autorisation de transferts transfrontaliers de déchets FR 200844012, p. 17217. — Direction générale opérationnelle de l'Agriculture, des Ressources naturelles et de l'Environnement. Office wallon des déchets. Direction de la Politique des déchets. Autorisation de transferts transfrontaliers de déchets FR 200859151, p. 17218. — Direction générale opérationnelle de l'Agriculture, des Ressources naturelles et de l'Environnement. Office wallon des déchets. Direction de la Politique des déchets. Autorisation de transferts transfrontaliers de déchets FR 200859152, p. 17218. — Direction générale opérationnelle de l'Agriculture, des Ressources naturelles et de l'Environnement. Office wallon des déchets. Direction de la Politique des déchets. Autorisation de transferts transfrontaliers de déchets FR 200862115, p. 17219. — Direction générale opérationnelle de l'Agriculture, des Ressources naturelles et de l'Environnement. Office wallon des déchets. Direction de la Politique des déchets. Autorisation de transferts transfrontaliers de déchets FR 200868035, p. 17219. — Direction générale opérationnelle de l'Agriculture, des Ressources naturelles et de l'Environnement. Office wallon des déchets. Direction de la Politique des déchets. Autorisation de transferts transfrontaliers de déchets FR 200868055, p. 17220. — Direction générale opérationnelle de l'Agriculture, des Ressources naturelles et de l'Environnement. Office wallon des déchets. Direction de la Politique des déchets. Autorisation de transferts transfrontaliers de déchets FR 200869038, p. 17220. — Direction générale opérationnelle de l'Agriculture, des Ressources naturelles et de l'Environnement. Office wallon des déchets. Direction de la Politique des déchets. Autorisation de transferts transfrontaliers de déchets FR 200869040, p. 17221. — Direction générale opérationnelle de l'Agriculture, des Ressources naturelles et de l'Environnement. Office wallon des déchets. Direction de la Politique des déchets. Autorisation de transferts transfrontaliers de déchets FR 200876061, p. 17221. — Direction générale opérationnelle de l'Agriculture, des Ressources naturelles et de l'Environnement. Office wallon des déchets. Direction de la Politique des déchets. Autorisation de transferts transfrontaliers de déchets LU 008532, p. 17222. — Direction générale opérationnelle de l'Agriculture, des Ressources naturelles et de l'Environnement. Office wallon des déchets. Direction de la Politique des déchets. Autorisation de transferts transfrontaliers de déchets BE 003000034, p. 17222.

*Waals Gewest**Waalse Overheidsdienst*

Sociale actie, bl. 17210. — Beroepsopleiding, bl. 17212.

**Avis officiels***Conseil d'Etat*

Avis prescrit par l'article 3<sup>quater</sup> de l'arrêté du Régent du 23 août 1948 déterminant la procédure devant la section du contentieux administratif du Conseil d'Etat, p. 17223.

Avis prescrit par l'article 3<sup>quater</sup> de l'arrêté du Régent du 23 août 1948 déterminant la procédure devant la section du contentieux administratif du Conseil d'Etat, p. 17223.

Avis prescrit par l'article 3<sup>quater</sup> de l'arrêté du Régent du 23 août 1948 déterminant la procédure devant la section du contentieux administratif du Conseil d'Etat, p. 17224.

*Staatsrat*

Bekanntmachung, vorgeschrieben durch Artikel 3<sup>quater</sup> des Regentenerlasses vom 23. August 1948 zur Festlegung des Verfahrens vor der Verwaltungsstreitsachenabteilung des Staatsrates, S. 17223.

Bekanntmachung, vorgeschrieben durch Artikel 3<sup>quater</sup> des Regentenerlasses vom 23. August 1948 zur Festlegung des Verfahrens vor der Verwaltungsstreitsachenabteilung des Staatsrates, S. 17223.

Bekanntmachung, vorgeschrieben durch Artikel 3<sup>quater</sup> des Regentenerlasses vom 23. August 1948 zur Festlegung des Verfahrens vor der Verwaltungsstreitsachenabteilung des Staatsrates, S. 17224.

*Pouvoir judiciaire*

Tribunal de commerce d'Ypres, p. 17224.

*SELOR. — Bureau de Sélection de l'Administration fédérale*

Sélection comparative d'experts en budget des pensions (m/f) (niveau B), d'expression française, pour le Service des Pensions du Secteur public (SdPSP) (AFG08897), p. 17224.

Sélection comparative de conseillers coordinateurs en prévention (m/f) (niveau A3), d'expression française, pour l'Office national de Sécurité sociale (ONSS) (AFG08026), p. 17226.

Sélection comparative de call takers (m/f) (niveau C), d'expression française, pour le SPF Intérieur (AFG09005), p. 17227.

Sélection comparative d'experts en gestion d'information (m/f) (niveau B), d'expression néerlandaise, pour le Service des Pensions du Secteur public (SdPSP) (ANG09005), p. 17228.

Sélection comparative de traducteurs néerlandais-français-allemand (m/f) (niveau A), d'expression néerlandaise, pour le SPF Sécurité sociale (ANG09006), p. 17229.

Sélection comparative d'électriciens (m/f) (niveau C), d'expression néerlandaise, pour l'INAMI (Institut national d'assurance maladie-invalidité) (ANG09007), p. 17230.

Sélection comparative d'inspecteurs sociaux (m/f) (niveau A), d'expression néerlandaise, pour ONSSAPL (Office national de Sécurité sociale des Administrations provinciales et locales) (ANG09008), p. 17231.

Recrutement. Résultat, p. 17232.

*Banque Nationale de Belgique*

Avis. Résultat et dividende relatifs à l'exercice 2008, p. 17232.

*Commission bancaire, financière et des Assurances*

Information d'un transfert de risques souscrits en libre prestation de services en Belgique par des entreprises d'assurances établies dans un Etat membre de l'Espace économique européen, p. 17232. — Information d'un transfert suite à une fusion de risques souscrits en libre prestation de services en Belgique par des entreprises d'assurances établies dans un Etat membre de l'Espace économique européen, p. 17233.

**Officiële berichten***Raad van State*

Bericht voorgeschreven bij artikel 3<sup>quater</sup> van het besluit van de Regent van 23 augustus 1948 tot regeling van de rechtspleging voor de afdeling bestuursrechtspraak van de Raad van State, bl. 17223.

Bericht voorgeschreven bij artikel 3<sup>quater</sup> van het besluit van de Regent van 23 augustus 1948 tot regeling van de rechtspleging voor de afdeling bestuursrechtspraak van de Raad van State, bl. 17223.

Bericht voorgeschreven bij artikel 3<sup>quater</sup> van het besluit van de Regent van 23 augustus 1948 tot regeling van de rechtspleging voor de afdeling bestuursrechtspraak van de Raad van State, bl. 17224.

*Rechterlijke Macht*

Rechtbank van koophandel te Ieper, bl. 17224.

*SELOR. — Selectiebureau van de Federale Overheid*

Vergelijkende selectie van Nederlandstalige deskundigen pensioenbegroting (m/v) (niveau B) voor de Pensioendienst voor de overheidssector (PDOS) (ANG08897), bl. 17224.

Vergelijkende selectie van preventieadviseurs-coördinatoren (m/v) (niveau A3) voor de Rijksdienst voor Sociale Zekerheid (RSZ) (AFG08026), bl. 17226.

Vergelijkende selectie van Franstalige call takers (m/v) (niveau C) voor de FOD Binnenlandse Zaken (AFG09005), bl. 17227.

Vergelijkende selectie van Nederlandstalige deskundigen informatiebeheer (m/v) (niveau B) voor de Pensioendienst voor de overheidssector (PDOS) (ANG09005), bl. 17228.

Vergelijkende selectie van Nederlandstalige vertalers Nederlands-Frans-Duits (m/v) (niveau A) voor de FOD Sociale Zekerheid (ANG09006), bl. 17229.

Vergelijkende selectie van Nederlandstalige elektriciens (m/v) (niveau C) voor het RIZIV (Rijksinstituut voor ziekte- en invaliditeitsverzekering) (ANG09007), bl. 17230.

Vergelijkende selectie van Nederlandstalige sociaal inspecteurs (m/v) (niveau A) voor de RSZPPO (Rijksdienst voor Sociale Zekerheid van de Provinciale en Plaatselijke Overheidsdiensten) (ANG09008), bl. 17231.

Werving. Uitslag, bl. 17232.

*Nationale Bank van België*

Bericht. Resultaat en dividend voor het boekjaar 2008, bl. 17232.

*Commissie voor het Bank-, Financie- en Assurantiewezen*

Mededeling van een overdracht van risico's onderschreven in vrije dienstverrichting in België tussen verzekeringsondernemingen gevestigd in een lidstaat van de Europese Economische Ruimte, bl. 17232. — Mededeling van een overdracht ingevolge een fusie van risico's onderschreven in vrije dienstverrichting in België tussen verzekeringsondernemingen gevestigd in een lidstaat van de Europese Economische Ruimte, bl. 17233.

*Service public fédéral Finances*

Administration de la fiscalité des entreprises et des revenus. Impôts sur les revenus. Avis aux employeurs et autres débiteurs de revenus soumis au précompte professionnel, p. 17233. — Administration du cadastre, de l'enregistrement et des domaines. Publications prescrites par l'article 770 du Code civil. Successions en déshérence, bl. 17234.

*Service public fédéral Emploi, Travail et Concertation sociale*

Règlement général pour la protection du travail. Certificat de secouriste, p. 17236.

*Service public fédéral Mobilité et Transports*

Indices du prix de revient du transport professionnel de marchandises par route, p. 17236. — Indices du prix de revient du transport professionnel de personnes par route (services occasionnels), p. 17237.

*Service public fédéral Justice*

Loi du 15 mai 1987 relative aux noms et prénoms. Publications, p. 17237. — Ordre judiciaire. Places vacantes. Communication importante, p. 17238. — Appel aux candidats à un mandat de membre de la commission fédérale de médiation, p. 17240.

*Service public fédéral Economie, P.M.E., Classes moyennes et Energie*

Indice des prix à la consommation du mois de février 2009, p. 17243.

*Agence fédérale pour la Sécurité de la Chaîne alimentaire*

Validation de guides, p. 17245.

*Gouvernements de Communauté et de Région**Communauté française**Ministère de la Communauté française*

Appel aux candidats à une désignation à titre temporaire en tant que membre du personnel administratif des établissements d'enseignement et des centres psycho-médico-sociaux organisés par la Communauté française, p. 17248.

**Ordres du jour**

Parlement de la Région de Bruxelles-Capitale, bl. 17254.

Assemblée réunie de la Commission communautaire commune de la Région de Bruxelles-Capitale, bl. 17261.

Les Publications légales et Avis divers ne sont pas repris dans ce sommaire mais figurent aux pages 17262 à 17302.

*Federale Overheidsdienst Financiën*

Administratie van de ondernemings- en inkomensfiscaliteit. Inkomstenbelasting. Bericht aan de werkgevers en aan de andere schuldenaars van aan de bedrijfsvoorheffing onderworpen inkomsten, bl. 17233. — Administratie van het kadaster, registratie en domeinen. Bekendmakingen voorgeschreven bij artikel 770 van het Burgerlijk Wetboek. Erfloze nalatenschappen, bl. 17234.

*Federale Overheidsdienst Werkgelegenheid, Arbeid en Sociaal Overleg*

Algemeen Reglement voor de arbeidsbescherming Getuigschrift van hulpverlener, bl. 17236.

*Federale Overheidsdienst Mobiliteit en Vervoer*

Indexcijfers van de kostprijs van het beroepsgoederenvervoer over de weg, bl. 17236. — Indexcijfers van de kostprijs van het beroepspersonenvervoer over de weg (ongeregeld vervoer), bl. 17237.

*Federale Overheidsdienst Justitie*

Wet van 15 mei 1987 betreffende de namen en voornamen. Bekendmakingen, bl. 17237. — Rechterlijke Orde. Vacante betrekkingen. Belangrijke mededeling, bl. 17238. — Oproep tot kandidaten voor het lidmaatschap van de federale bemiddelingscommissie, bl. 17240.

*Federale Overheidsdienst Economie, K.M.O., Middenstand en Energie*

Indexcijfer van de consumptieprijzen van de maand februari 2009, bl. 17243.

*Federaal Agentschap voor de Veiligheid van de Voedselketen*

Validatie van gidsen, bl. 17245.

*Gemeenschaps- en Gewestregeringen**Vlaamse Gemeenschap**Vlaamse overheid**Bestuurszaken*

30 JANUARI 2009. — Omzendbrief BB 2009/01 betreffende de rechtspositieregeling van het personeel van de autonome gemeentebesturen, bl. 17245.

**Agenda's**

Brussels Hoofdstedelijk Parlement, bl. 17254.

Verenigde Vergadering van de Gemeenschappelijke Gemeenschapscommissie van het Brussels Hoofdstedelijk Gewest, bl. 17261.

De Wettelijke Bekendmakingen en Verschillende Berichten worden niet opgenomen in deze inhoudsopgave en bevinden zich van bl. 17262 tot bl. 17302.

## LOIS, DECRETS, ORDONNANCES ET REGLEMENTS WETTEN, DECRETEN, ORDONNANTIES EN VERORDENINGEN

### SERVICE PUBLIC FEDERAL INTERIEUR

F. 2009 — 769

[C — 2009/00093]

**18 JUILLET 2008. — Arrêté royal fixant la composition et le fonctionnement de la commission de dérogation. — Traduction allemande**

Le texte qui suit constitue la traduction en langue allemande de l'arrêté royal du 18 juillet 2008 fixant la composition et le fonctionnement de la commission de dérogation (*Moniteur belge* du 16 octobre 2008).

Cette traduction a été établie par le Service central de traduction allemande à Malmédy.

### FEDERALE OVERHEIDSDIENST BINNENLANDSE ZAKEN

N. 2009 — 769

[C — 2009/00093]

**18 JULI 2008. — Koninklijk besluit tot vaststelling van de samenstelling en de werking van de commissie voor afwijking. — Duitse vertaling**

De hierna volgende tekst is de Duitse vertaling van het koninklijk besluit van 18 juli 2008 tot vaststelling van de samenstelling en de werking van de commissie voor afwijking (*Belgisch Staatsblad* van 16 oktober 2008).

Deze vertaling is opgemaakt door de Centrale Dienst voor Duitse vertaling in Malmédy.

### FÖDERALER ÖFFENTLICHER DIENST INNERES

D. 2009 — 769

[C — 2009/00093]

**18. JULI 2008 — Königlicher Erlass zur Festlegung der Zusammensetzung und der Arbeitsweise der Kommission für Abweichung — Deutsche Übersetzung**

Der folgende Text ist die deutsche Übersetzung des Königlichen Erlasses vom 18. Juli 2008 zur Festlegung der Zusammensetzung und der Arbeitsweise der Kommission für Abweichung.

Diese Übersetzung ist von der Zentralen Dienststelle für Deutsche Übersetzungen in Malmédy erstellt worden.

**18. JULI 2008 — Königlicher Erlass zur Festlegung der Zusammensetzung und der Arbeitsweise der Kommission für Abweichung**

ALBERT II., König der Belgier,

Allen Gegenwärtigen und Zukünftigen, Unser Gruß!

Aufgrund des Gesetzes vom 30. Juli 1979 über die Brand- und Explosionsverhütung sowie über die Haftpflichtversicherung in diesen Fällen, insbesondere des Artikels 2, ersetzt durch das Gesetz vom 22. Dezember 2003;

Aufgrund der Stellungnahme des Hohen Rates für Brand- und Explosionsschutz vom 20. September 2007;

Aufgrund der Stellungnahme des Finanzinspektors vom 24. Juli 2006;

Aufgrund des Einverständnisses Unseres Ministers des Haushalts vom 29. Januar 2007;

Aufgrund des Gutachtens Nr. 42.849/4 des Staatsrates vom 15. Mai 2007 und des Gutachtens Nr. 44.138/4 vom 3. März 2008, abgegeben in Anwendung von Artikel 84 § 1 Absatz 1 Nr. 1 der koordinierten Gesetze über den Staatsrat;

Auf Vorschlag Unseres Ministers des Innern

Haben Wir beschlossen und erlassen Wir:

**Artikel 1** - Beim FÖD Inneres wird eine Kommission für Abweichung eingerichtet, nachstehend "Kommission" genannt.

Die Kommission ist beauftragt, dem Minister des Innern oder seinem Bevollmächtigten eine Stellungnahme über die in Artikel 2 § 2 des Gesetzes vom 30. Juli 1979 über die Brand- und Explosionsverhütung sowie über die Haftpflichtversicherung in diesen Fällen erwähnten Anträge auf Abweichung abzugeben.

**Art. 2** - § 1 - Die Kommission setzt sich zusammen aus:

1. einem Beamten der Generaldirektion der Zivilen Sicherheit, der mindestens Klasse A3 angehört, Vorsitzender,
2. zwei Ingenieuren der Generaldirektion der Zivilen Sicherheit,
3. einem französischsprachigen Sachverständigen, der aufgrund seiner besonderen wissenschaftlichen oder technischen Fachkenntnisse in puncto Brandverhütung bestellt wird,
4. einem niederländischsprachigen Sachverständigen, der aufgrund seiner besonderen wissenschaftlichen oder technischen Fachkenntnisse in puncto Brandverhütung bestellt wird,
5. einem französischsprachigen Berufsoffizier eines Feuerwehrdienstes, der aufgrund seiner Erfahrung in puncto Brandverhütung bestellt wird,
6. einem niederländischsprachigen Berufsoffizier eines Feuerwehrdienstes, der aufgrund seiner Erfahrung in puncto Brandverhütung bestellt wird.

§ 2 - Die Sachverständigen müssen in ihrer Bewerbung für die Kommission die erwünschte Sprachrolle angeben beziehungsweise an den Tag legen.

§ 3 - Die Sprache der Berufsoffiziere ist die der Sprachrolle, die bei ihrer Bestellung zum Offizier bestimmt worden ist, und, in deren Ermangelung, die offizielle Sprache der Gemeinde, in der sie zu Berufsoffizieren bestellt worden sind.

**Art. 3** - Die Mitglieder der Kommission werden vom Minister des Innern ernannt:

1. auf Vorschlag des Generaldirektors der Zivilen Sicherheit oder seines Bevollmächtigten, für die in Artikel 2 Nr. 1 bis 4 erwähnten Mitglieder,
2. auf Vorschlag des Königlichen Verbandes der Feuerwehrcorps - französischsprachiger und deutschsprachiger Flügel, für das in Artikel 2 Nr. 5 erwähnte Mitglied,
3. auf Vorschlag der "Brandweervereniging Vlaanderen", für das in Artikel 2 Nr. 6 erwähnte Mitglied.

**Art. 4** - Es wird ein Ersatzmitglied pro ordentliches Mitglied ernannt.

Die Ersatzmitglieder werden vom Minister des Innern nach dem gleichen Verfahren ernannt wie demjenigen, das jeweils für die ordentlichen Mitglieder vorgesehen ist.

**Art. 5** - § 1 - Die Dauer des Mandats der ordentlichen Mitglieder und der Ersatzmitglieder der Kommission beträgt vier Jahre. Das Mandat ist erneuerbar.

§ 2 - Das Mandat endet:

1. wenn seine Dauer abgelaufen ist,
2. bei Rücktritt,
3. im Todesfall.

Ein Mitglied, dessen Mandat vor Ablauf der normalen Mandatsdauer beendet ist, wird ersetzt. In diesem Fall führt das neue Mitglied das Mandat der Person, die es ersetzt, zu Ende.

**Art. 6** - Der Vorsitzende der Kommission kann aus eigener Initiative oder auf Vorschlag eines Mitglieds der Kommission den Bauherrn oder seinen Bevollmächtigten zu der Versammlung einladen, in der sein Antrag auf Abweichung untersucht wird.

**Art. 7** - Der Vorsitzende der Kommission kann aus eigener Initiative oder auf Vorschlag eines Mitglieds der Kommission eine oder mehrere Sachverständige, die keine Mitglieder der Kommission sind, für die Untersuchung besonderer Punkte zu einer Versammlung der Kommission einladen.

**Art. 8** - § 1 - Die Kommission ist nur beschlussfähig, wenn mindestens die Hälfte der ordentlichen beziehungsweise Ersatzmitglieder anwesend sind.

Ist die Kommission ein erstes Mal einberufen worden, ohne dass die erforderliche Anzahl Mitglieder anwesend gewesen ist, ist sie nach einer neuen Einberufung in Bezug auf die Punkte, die zum zweiten Mal auf die Tagesordnung gesetzt worden sind, beschlussfähig, ungeachtet der Anzahl anwesender Mitglieder.

Ersatzmitglieder dürfen nur als Ersatz für verhinderte ordentliche Mitglieder tagen.

§ 2 - Die Stellungnahmen der Kommission werden mit absoluter Mehrheit der Stimmen abgegeben.

Bei Stimmgleichheit in Bezug auf eine bestimmte Frage werden dem Minister die verschiedenen Stellungnahmen übermittelt.

**Art. 9** - Für die Fahrten zu den Versammlungen der Kommission können die Mitglieder gemäß dem Königlichen Erlass vom 18. Januar 1965 zur Einführung einer allgemeinen Regelung über Fahrtkosten die Rückerstattung der Fahrtkosten erhalten.

**Art. 10** - Die Kommission gibt sich eine Geschäftsordnung.

**Art. 11** - Die Sekretariatsgeschäfte der Kommission werden von den Bediensteten der Generaldirektion der Zivilen Sicherheit wahrgenommen.

**Art. 12** - Unser Minister des Innern wird mit der Ausführung des vorliegenden Erlasses beauftragt.

Gegeben zu Brüssel, den 18. Juli 2008

ALBERT

Von Königs wegen:

Der Minister des Innern

P. DEWAELE



## SERVICE PUBLIC FEDERAL FINANCES

F. 2009 — 770

[C - 2009/03005]

12 JANVIER 2009. — Arrêté royal fixant les modalités d'émission de la loterie à billets, appelée « Magic Numbers », loterie publique organisée par la Loterie Nationale

ALBERT II, Roi des Belges,  
A tous, présents et à venir, Salut.

Vu la loi du 19 avril 2002 relative à la rationalisation du fonctionnement et de la gestion de la Loterie Nationale, l'article 3, § 1<sup>er</sup>, alinéa 1<sup>er</sup>, et l'article 6, § 1<sup>er</sup>, 1<sup>o</sup> et 3<sup>o</sup>, modifiés par la Loi-programme I du 24 décembre 2002;

Vu les lois sur le Conseil d'Etat, coordonnées le 12 janvier 1973, l'article 3, § 1<sup>er</sup>;

Considérant que l'évolution des attitudes comportementales du public a amené la Loterie Nationale à constater que l'attrait des formes de loteries publiques, notamment à billets, qu'elle organise, connaît un phénomène d'érosion qui, comparativement au passé, est plus rapide et rend dès lors la période de vie de ces formes de loteries beaucoup plus courte;

Considérant que ce phénomène d'érosion rend indispensable un renouvellement accéléré des dites formes de loteries afin de répondre à l'attente des joueurs;

Considérant que l'offre accélérée de nouvelles formes de loteries à billets répond à la mission de la Loterie Nationale, en sa qualité de prestataire socialement responsable et professionnel de plaisirs ludiques, de canaliser le comportement des joueurs vers des jeux présentant un faible risque de dépendance;

Considérant que cette mission de canalisation répond à un des devoirs confiés par l'Etat belge à la Loterie Nationale en vertu du contrat de gestion conclu entre ces deux parties; que ce devoir de canalisation implique, conformément audit contrat de gestion, de prodiguer des plaisirs ludiques à un large groupe de personnes auxquelles doivent être proposés des jeux divertissants;

Considérant que pour rencontrer cet objectif social la Loterie Nationale doit impérieusement prendre avec toute la diligence voulue les mesures adéquates;

Considérant que le lancement de la forme de loterie consacrée par le présent arrêté constitue une des mesures précitées;

Considérant que la concrétisation de la mesure concernée requiert des travaux préparatoires importants sur le plan technique et organisationnel qui doivent être entamés sans délai;

Vu l'urgence, motivée par les considérations qui précèdent;

Sur la proposition du Vice-Premier Ministre et Ministre des Finances,

Nous avons arrêté et arrêtons :

**Article 1<sup>er</sup>.** Le présent règlement s'applique à l'émission par la Loterie Nationale de la loterie à billets, appelée « Magic Numbers ».

« Magic Numbers » est une loterie à billets dont les lots sont exclusivement attribués sans tirage au sort par l'indication sur le billet, selon une répartition déterminée par le hasard, qu'un lot est ou n'est pas obtenu. Cette indication est cachée sous une couche opaque à gratter.

Le « Magic Numbers » est émis sous deux versions respectivement appelées « A » et « B ». Les billets appartenant à la version « A » comportent au verso la lettre distinctive « A » tandis que les billets appartenant à la version « B » comportent la lettre distinctive « B ».

**Art. 2.** Selon les besoins de la vente, la Loterie Nationale fixe pour chaque émission le nombre de billets des versions « A » et « B » comme suit :

1<sup>o</sup> soit à 500.000, soit en multiples de 500.000;

2<sup>o</sup> soit à 1.000.000, soit en multiples de 1.000.000.

Le prix de vente d'un billet est fixé à 1,50 euro.

## FEDERALE OVERHEIDSDIENST FINANCIËN

N. 2009 — 770

[C - 2009/03005]

12 JANUARI 2009. — Koninklijk besluit tot bepaling van de uitgiftevoorschriften van de loterij met biljetten, genaamd « Magic Numbers », een door de Nationale Loterij georganiseerde openbare loterij

ALBERT II, Koning der Belgen,  
Aan allen die nu zijn en hierna wezen zullen, Onze Groet.

Gelet op de wet van 19 april 2002 tot rationalisering van de werking en het beheer van de Nationale Loterij, artikel 3, § 1, eerste lid, en artikel 6, § 1, 1<sup>o</sup> en 3<sup>o</sup>, gewijzigd bij de Programmawet I van 24 december 2002;

Gelet op de wetten op de Raad van State, gecoördineerd op 12 januari 1973, artikel 3, § 1;

Overwegende dat de evolutie van het gedrag van het publiek de Nationale Loterij heeft doen constateren dat de aantrekkingskracht van de vormen van de door haar georganiseerde openbare loterijen, inzonderheid met biljetten, sneller afneemt dan vroeger, waardoor de levensduur van dergelijke vormen van loterijen sterk wordt verkort;

Overwegende dat een dergelijke verminderde aantrekkingskracht een versnelde vernieuwing van de genoemde vormen van loterijen onontbeerlijk maakt teneinde aan de verwachtingen van de spelers te kunnen beantwoorden;

Overwegende dat een versneld aanbod van nieuwe vormen van loterijen met biljetten deel uitmaakt van de opdracht van de Nationale Loterij, in haar hoedanigheid van sociaal verantwoordelijke en professionele aanbieder van speelplezier, om het gedrag van de spelers te kanaliseren in de richting van spelen waarvan het verslavingsrisico gering is;

Overwegende dat deze kanalisatieopdracht tot het takenpakket behoort waarmee de Belgische Staat de Nationale Loterij heeft belast, krachtens het beheerscontract dat tussen beide partijen werd gesloten; dat, in overeenstemming met dit beheerscontract, deze kanalisatieopdracht betekent dat er speelplezier wordt verschaft aan een breed publiek waaraan recreatieve spelen moeten worden aangeboden;

Overwegende dat de Nationale Loterij absoluut zeer dringend de vereiste maatregelen moet treffen om deze sociale doelstelling na te komen;

Overwegende dat één van bovengenoemde maatregelen erin bestaat, de vorm van loterij op de markt te brengen die door dit besluit wordt bekrachtigd;

Overwegende dat de concretisering van deze maatregel belangrijke voorbereidende werkzaamheden vereist, zowel op technisch als op organisatorisch vlak, die onverwijld van start moeten gaan;

Gelet op de dringende noodzakelijkheid, gewettigd door de bovenstaande overwegingen;

Op de voordracht van de Vice-Eerste Minister en Minister van Financiën,

Hebben Wij besloten en besluiten Wij :

**Artikel 1.** Dit reglement is van toepassing op de door de Nationale Loterij uitgegeven loterij met biljetten, genaamd « Magic Numbers ».

« Magic Numbers » is een loterij met biljetten waarvan de loten uitsluitend zonder enige trekking worden toegewezen door de vermelding op het biljet zelf, volgens een door het toeval bepaalde verdeling, dat een lot al of niet wordt gewonnen. De vermelding in kwestie zit verborgen onder een af te krassen ondoorzichtige deklaag.

« Magic Numbers » wordt uitgegeven in twee versies, die respectievelijk « A » en « B » genoemd worden. De biljetten die tot de versie « A » behoren, bevatten op de rugzijde de distinctief kenmerkende letter « A », terwijl biljetten die tot de versie « B » behoren, op de rugzijde de distinctief kenmerkende letter « B » bevatten.

**Art. 2.** Het aantal biljetten van de versies « A » en « B » van elke uitgifte wordt door de Nationale Loterij vastgesteld, in functie van de noden van de verkoop, op :

1<sup>o</sup> hetzij 500.000, hetzij op veelvoud van 500.000;

2<sup>o</sup> hetzij 1.000.000, hetzij op veelvoud van 1.000.000.

De verkoopprijs van een biljet is vastgelegd op 1,50 euro.

**Art. 3.** Par quantité de 500.000 billets émis sous la version « A » et par quantité de 500.000 billets émis sous la version « B », le nombre de lots est fixé pour chacune desdites versions à 125.670, lesquels se répartissent selon le tableau reproduit ci-dessous :

| Nombre de lots<br>—<br>Aantal loten | Montant des lots<br>—<br>Bedrag van de loten | Montant total des lots<br>—<br>Totale bedrag van de loten | 1 chance de gain sur<br>—<br>1 winstkans op |
|-------------------------------------|--|---|---|
| 1                                   | 40.000 EUR                                   | 40.000 EUR  | 500.000                                     |
| 3                                   | 2.500 EUR                                    | 7.500 EUR   | 166.666,67                                  |
| 33                                  | 500 EUR                                      | 16.500 EUR  | 15.151,52                                   |
| 333                                 | 50 EUR                                       | 16.650 EUR  | 1.501,50                                    |
| 1.300                               | 13 EUR                                       | 16.900 EUR  | 384,62                                      |
| 14.000                              | 7 EUR  | 98.000 EUR  | 35,71                                       |
| 60.000                              | 3 EUR  | 180.000 EUR   | 8,33  |
| 50.000                              | 1,50 EUR                                     | 75.000 EUR  | 10  |
| TOTAL<br>TOTAAL 125.670             |  | TOTAL<br>TOTAAL 450.550 EUR                               | TOTAL<br>TOTAAL 3,98                        |

**Art. 3.** Voor iedere hoeveelheid van 500.000 uitgegeven biljetten van versie « A » en voor iedere hoeveelheid van 500.000 uitgegeven biljetten van versie « B » wordt het aantal loten vastgesteld op 125.670, die worden verdeeld volgens onderstaande tabel :

Par quantité de 1.000.000 de billets émis sous la version « A » et par quantité de 1.000.000 de billets émis sous la version « B », le nombre de lots est fixé pour chacune desdites versions à 251.340, lesquels se répartissent selon le tableau reproduit ci-dessous :

| Nombre de lots<br>—<br>Aantal loten | Montant des lots<br>—<br>Bedrag van de loten | Montant total des lots<br>—<br>Totale bedrag van de loten | 1 chance de gain sur<br>—<br>1 winstkans op |
|-------------------------------------|--|---|---|
| 2                                   | 40.000 EUR                                   | 80.000 EUR  | 500.000                                     |
| 6                                   | 2.500 EUR                                    | 15.000 EUR  | 166.666,67                                  |
| 66                                  | 500 EUR                                      | 33.000 EUR  | 15.151,52                                   |
| 666                                 | 50 EUR                                       | 33.300 EUR  | 1.501,50                                    |
| 2.600                               | 13 EUR                                       | 33.800 EUR  | 384,62                                      |
| 28.000                              | 7 EUR  | 196.000 EUR   | 35,71                                       |
| 120.000                             | 3 EUR  | 360.000 EUR   | 8,33  |
| 100.000                             | 1,50 EUR                                     | 150.000 EUR   | 10  |
| TOTAL<br>TOTAAL 251.340             |  | TOTAL<br>TOTAAL 901.100 EUR                               | TOTAL<br>TOTAAL 3,98                        |

Voor iedere hoeveelheid van 1.000.000 uitgegeven biljetten van versie « A » en voor iedere hoeveelheid van 1.000.000 uitgegeven biljetten van versie « B » wordt het aantal loten vastgesteld op 251.340, die worden verdeeld volgens onderstaande tabel :

**Art. 4. § 1<sup>er</sup>.** Au recto des billets :

1° est imprimé visiblement dans la partie supérieure un chiffre variable qui, libellé en gros caractère arabe, est sélectionné parmi les chiffres 3, 4, 5, 6 et 8 pour les billets de la version « A » et parmi les chiffres 0, 1, 2, 7 et 9 pour les billets de la version « B ». Ce chiffre est appelé « Magic Number »;

2° figurent dans la partie inférieure deux zones de jeu distinctement délimitées qui, recouvertes d'une pellicule opaque à gratter par le participant, répondent aux caractéristiques suivantes :

a) sur la pellicule opaque de la première zone de jeu sont imprimées les mentions « VOS NUMEROS – UW NUMMERS – IHRE NUMMERN »;

b) sur la pellicule opaque de la seconde zone de jeu sont imprimées les mentions « GAIN – WINST – GEWINN ».

Après grattage de la pellicule opaque recouvrant :

1° la zone de jeu visée à l'alinéa 1<sup>er</sup>, 2°, a), apparaissent, imprimés en gras et grisé, cinq chiffres variables sélectionnés parmi les chiffres 0, 1, 2, 3, 4, 5, 6, 7, 8 et 9;

2° la zone de jeu visée à l'alinéa 1<sup>er</sup>, 2°, b), apparaît un montant de lot variable qui, libellé en chiffres arabes, est sélectionné parmi les montants de lots visés à l'article 3.

**Art. 4. § 1.** Op de voorzijde van de biljetten :

1° staat op het bovenste deel een cijfer, in Arabische cijfers, duidelijk en groot afgedrukt, dat wisselend gekozen werd uit de cijfers 3, 4, 5, 6 en 8 voor de biljetten van versie « A » en uit de cijfers 0, 1, 2, 7 en 9 voor de biljetten van versie « B ». Dit cijfer wordt « Magic Number » genoemd;

2° komen in het onderste deel twee duidelijk onderscheiden spelzones voor die, bedekt met een door de deelnemer af te krassen deklaag, beantwoorden aan volgende kenmerken :

a) op de ondoorzichtige deklaag van de eerste spelzone staan de vermeldingen « VOS NUMEROS – UW NUMMERS – IHRE NUMMERN » afgedrukt;

b) op de ondoorzichtige deklaag van de tweede spelzone staan de vermeldingen « GAIN – WINST – GEWINN » afgedrukt.

Na het afkrassen van de ondoorzichtige deklaag die :

1° de spelzone bedoeld in het eerste lid, 2°, a) bedekt, verschijnen vijf variabele cijfers, vet en grijs afgedrukt, die gekozen werden uit de cijfers 0, 1, 2, 3, 4, 5, 6, 7, 8 en 9;

2° de spelzone bedoeld in het eerste lid, 2°, b) bedekt, verschijnt een variabel lotenbedrag, in Arabische cijfers, dat gekozen werd uit de lotenbedragen bedoeld in artikel 3.

§ 2. A l'exclusion de toute autre possibilité, est gagnant le billet répondant à la double condition suivante :

1° dans la zone visée au § 1<sup>er</sup>, alinéa 2, 1°, doivent apparaître deux fois le même chiffre;

2° les deux chiffres identiques visés au 1° doivent correspondre au chiffre « Magic Number » visé au § 1<sup>er</sup>, alinéa 1<sup>er</sup>, 1°.

Le billet cumulant les deux conditions visées à l'alinéa 1<sup>er</sup> gagne le lot dont le montant est imprimé dans la zone visée au § 1<sup>er</sup>, alinéa 2, 2°.

Le billet ne répondant à la double condition visée à l'alinéa 1<sup>er</sup> est toujours non gagnant.

A l'exclusion de toute autre possibilité, les cinq chiffres mentionnés dans la zone visée au § 1<sup>er</sup>, alinéa 2, 1°, d'un billet gagnant comprennent toujours deux chiffres identiques correspondant au « Magic Number », les trois autres étant tous différents les uns des autres.

Un billet non gagnant reproduit toujours dans la zone visée au § 1<sup>er</sup>, alinéa 2, 1°, cinq chiffres différents.

**Art. 5.** Au recto ou au verso des billets peuvent figurer, exclusivement réservées au contrôle et à la gestion administrative de ceux-ci, les indications suivantes :

1° une série de chiffres visibles;

2° une série de chiffres couverts d'une pellicule opaque;

3° deux codes à barres visibles.

**Art. 6.** Sous les pellicules opaques visées à l'article 4, § 1<sup>er</sup>, peuvent figurer des indications de contrôle sous toute forme jugée utile par la Loterie Nationale.

A des fins de contrôle, seule la Loterie Nationale est habilitée à gratter les pellicules opaques visées à l'article 4, § 1<sup>er</sup>, et à l'article 5, 2°, des billets invendus.

**Art. 7.** § 1<sup>er</sup>. Aux fins de garantir que le seul hasard préside à l'attribution des lots, tout procédé systématique est évité lors de l'impression des indications relatives à ceux-ci, et les billets ne peuvent présenter aucune distinction extérieure pouvant dévoiler quelque élément que ce soit.

Par dérogation aux dispositions de l'alinéa 1<sup>er</sup>, un processus peut être prévu afin de garantir une répartition harmonieuse des billets attribuant des lots de petite valeur sur l'ensemble des billets imprimés.

§ 2. Les billets mentionnent au recto ou au verso des indications en chiffres et/ou en lettres identifiant l'émission à laquelle ils ressortissent, le nombre d'émissions étant fixé par la Loterie Nationale.

**Art. 8.** Les lots sont, dès l'achat des billets, payables au porteur contre remise des billets gagnants auprès des vendeurs jusques et y compris le dernier jour d'un délai de deux mois à compter de la date de clôture de vente de l'émission à laquelle les billets ressortissent. Les lots de 40.000 euros sont également payables au siège de la Loterie Nationale.

**Art. 9.** Pour chaque émission de billets, la date de clôture de la vente et corrélativement la date de clôture du paiement des lots sont rendues publiques par la Loterie Nationale par tous moyens jugés utiles par celle-ci.

**Art. 10.** Les lots non réclamés dans le délai fixé à l'article 8 sont acquis à la Loterie Nationale.

§ 2. Met uitsluiting van elke andere mogelijkheid is een biljet dat aan de hiernavolgende dubbele voorwaarde beantwoordt, winnend :

1° in de zone bedoeld in § 1, tweede lid, 1°, moet eenzelfde cijfer twee maal afgedrukt staan;

2° de twee identieke cijfers, bedoeld in 1°, moeten overeenkomen met het « Magic Number »-cijfer, bedoeld in § 1, eerste lid, 1°.

Elk biljet waarbij de twee voorwaarden, bedoeld in het eerste lid, cumulatief vervuld zijn, wint het lotenbedrag dat afgedrukt staat in de zone bedoeld in § 1, tweede lid, 2°.

Elk biljet dat niet beantwoordt aan de in het eerste lid bedoelde dubbele voorwaarde is steeds niet winnend.

Met uitsluiting van elke andere mogelijkheid bevatten de vijf cijfers die vermeld staan in de zone bedoeld in § 1, tweede lid, 1° van een winnend biljet steeds twee identieke cijfers die overeenstemmen met het « Magic Number », en drie andere cijfers die elk van elkaar verschillen.

Een niet winnend biljet bevat steeds vijf verschillende cijfers in de zone bedoeld in § 1, tweede lid, 1°.

**Art. 5.** Op de voor- of op de achterkant van de biljetten kunnen de volgende vermeldingen staan, uitsluitend voor de controle en het administratieve beheer van deze biljetten :

1° een reeks zichtbare cijfers;

2° een reeks cijfers, bedekt met een ondoorzichtige deklaag;

3° twee zichtbare streepjescodes.

**Art. 6.** Onder de ondoorzichtige deklagen bedoeld in artikel 4, § 1, kunnen controlevermeldingen staan in elke door de Nationale Loterij nuttig geachte vorm.

De Nationale Loterij heeft als enige het recht om ter controle de in artikel 4, § 1, en in artikel 5, 2°, bedoelde ondoorzichtige deklagen van de onverkochte biljetten af te krassen.

**Art. 7.** § 1. Teneinde te waarborgen dat de toewijzing van de loten uitsluitend wordt bepaald door het toeval, wordt elke vorm van stelselmatigheid vermeden bij het drukken van de vermeldingen die op deze loten betrekking hebben, en mogen de biljetten uiterlijk geen enkel verschil vertonen waarmee om het even welk element kan worden onthuld.

In afwijking van de bepalingen van het eerste lid kan er een procédé worden bepaald om te garanderen dat de biljetten waarmee kleine lotenbedragen worden toegewezen, evenwichtig worden verdeeld over alle gedrukte biljetten.

§ 2. Op de voor- of op de achterkant van de biljetten worden er cijfers en/of letters vermeld ter identificatie van de uitgifte waartoe deze biljetten behoren. Het aantal uitgiften wordt vastgelegd door de Nationale Loterij.

**Art. 8.** De loten zijn betaalbaar aan de houder tegen afgifte van de winnende biljetten bij de verkopers, vanaf de aankoop van de biljetten tot en met de laatste dag van een termijn van twee maanden, te rekenen vanaf de afsluitingsdatum van de verkoop van de uitgifte waartoe de biljetten behoren. De loten van 40.000 euro zijn ook betaalbaar ten zetel van de Nationale Loterij.

**Art. 9.** Voor elke biljettenuitgifte worden de afsluitingsdatum van de verkoop en de daarmee samenhangende afsluitingsdatum van de uitbetaling van de loten bekendgemaakt door de Nationale Loterij met alle door haar nuttig geachte middelen.

**Art. 10.** De loten die niet binnen de in artikel 8 vastgelegde termijn worden opgeëist, verblijven aan de Nationale Loterij.

**Art. 11.** Les réclamations relatives au paiement des lots sont à introduire, sous peine de déchéance, dans le délai de deux mois visé à l'article 8. Elles sont à adresser par lettre recommandée à la Loterie Nationale ou à déposer à la Loterie Nationale contre récépissé.

Toute réclamation doit être accompagnée du billet concerné au dos duquel le joueur inscrit ses nom, prénom et adresse.

**Art. 12.** La participation est interdite aux mineurs d'âge.

**Art. 13.** La Loterie Nationale ne reconnaît qu'un seul propriétaire d'un billet gagnant, à savoir celui qui en est le porteur. L'identité du porteur est toutefois exigée si :

1° il y a doute sur la validité du billet, s'il est maculé, déchiré, incomplet ou recollé. Dans ce cas, le billet est retenu par la Loterie Nationale jusqu'à décision de celle-ci et fait l'objet d'une reconnaissance de dépôt en faveur du porteur du billet;

2° le mode de paiement des lots fixé par la Loterie Nationale le rend nécessaire;

3° le soupçon existe que le porteur du billet soit mineur;

4° le soupçon existe que le porteur du billet ait acquis celui-ci de façon irrégulière;

5° une disposition légale, quelle qu'elle soit, le prévoit.

**Art. 14.** En cas de vol, de perte ou de destruction d'un billet ou d'une reconnaissance de dépôt en faveur du porteur, aucune réclamation ou opposition ne sera acceptée.

Toute fraude commise en vue de percevoir un lot, en particulier tout faux ou usage de faux, fera l'objet d'une plainte au parquet.

La Loterie Nationale et les intermédiaires de son réseau de distribution respectent l'anonymat des joueurs sauf si ceux-ci y renoncent.

**Art. 15.** Les billets peuvent comporter des mentions :

1° explicatives, réglementaires et informatives destinées aux joueurs;

2° publicitaires en faveur de la Loterie Nationale et, moyennant contrepartie financière ou autre, en faveur de tiers avec lesquels la Loterie Nationale estime commercialement opportun de collaborer pour promouvoir ses activités.

**Art. 16.** Dans le cadre d'actions promotionnelles que la Loterie Nationale organise, soit seule, soit en collaboration avec des tiers, des lots complémentaires en nature ou en espèces peuvent être attribués par la voie du sort ou de concours. La Loterie Nationale définit, tout en les rendant publiques par tous moyens qu'elle juge utiles, les modalités de ces actions promotionnelles.

La participation aux actions promotionnelles visées à l'alinéa 1<sup>er</sup> est interdite aux mineurs d'âge.

**Art. 17.** Le présent arrêté entre en vigueur le 2 mars 2009.

**Art. 18.** Le Vice-Premier Ministre et Ministre des Finances est chargé de l'exécution du présent arrêté.

Donné à Bruxelles, le 12 janvier 2009.

ALBERT

Par le Roi :

Le Vice-Premier Ministre et Ministre des Finances,  
D. REYNERS

**Art. 11.** Klachten over de uitbetaling van de loten moeten, op straffe van verval, binnen de in artikel 8 bedoelde termijn van twee maanden worden ingediend. Ze moeten per aangetekende brief aan de Nationale Loterij worden gericht of in ruil voor een ontvangstbewijs bij de Nationale Loterij worden afgegeven.

Elke klacht moet vergezeld gaan van het betrokken biljet. Op de keerzijde van het biljet moet de speler zijn naam, voornaam en adres vermelden.

**Art. 12.** Het is minderjarigen verboden deel te nemen.

**Art. 13.** De Nationale Loterij erkent slechts één eigenaar van een winnend biljet, namelijk de houder ervan. De staving van de identiteit wordt evenwel geëist :

1° als er twijfel bestaat over de geldigheid van het biljet, als het besmeurd, gescheurd, onvolledig of herplakt is. In dat geval wordt het biljet door de Nationale Loterij ingehouden totdat ze een beslissing heeft genomen, en ontvangt de houder van het biljet een bewijs van afgifte;

2° als dat noodzakelijk is voor de door de Nationale Loterij vastgelegde betalingswijze van de loten;

3° als het vermoeden bestaat dat de houder van het biljet minderjarig is;

4° als het vermoeden bestaat dat de houder het biljet op onrechtmatige wijze heeft verworven;

5° als om het even welke wettelijke bepaling daarin voorziet.

**Art. 14.** Geen enkel bezwaar noch verzet wordt aanvaard bij diefstal, verlies of vernietiging van een biljet of van een ten gunste van de houder opgesteld bewijs van afgifte.

Elk bedrog dat wordt gepleegd om een lot uitgekeerd te krijgen, in het bijzonder elke valsheid in geschrifte of elk gebruik ervan, geeft aanleiding tot een klacht bij het parket.

De Nationale Loterij en de tussenpersonen van haar distributienet respecteren de anonimiteit van de spelers, behalve wanneer laatstgenoemden daaraan verzaken.

**Art. 15.** De biljetten kunnen nog de volgende vermeldingen bevatten :

1° uitleg, voorschriften en informatie bestemd voor de spelers;

2° reclame ten gunste van de Nationale Loterij en, in ruil voor een financiële of andere compensatie, ten gunste van derden met wie de Nationale Loterij het commercieel opportuun acht om samen te werken teneinde haar activiteiten te promoten.

**Art. 16.** In het kader van promotie-acties die door de Nationale Loterij alleen of samen met derden worden georganiseerd, kunnen er extra loten in natura of in speciën worden toegekend, hetzij door een trekking, hetzij door een wedstrijd. De voorwaarden van deze promotie-acties worden door de Nationale Loterij bepaald en bekendgemaakt met alle door haar nuttig geachte middelen.

Het is minderjarigen verboden deel te nemen aan de in het eerste lid bedoelde promotie-acties.

**Art. 17.** Dit besluit treedt in werking op 2 maart 2009.

**Art. 18.** De Vice-Eerste Minister en Minister van Financiën is belast met de uitvoering van dit besluit.

Gegeven te Brussel, 12 januari 2009.

ALBERT

Van Koningswege :

De Vice-Eerste Minister en Minister van Financiën,  
D. REYNERS

## SERVICE PUBLIC FEDERAL MOBILITE ET TRANSPORTS

F. 2009 — 771

[C - 2009/14041]

**18 FEVRIER 2009. — Arrêté royal approuvant une modification aux statuts d'Infrabel, société anonyme de droit public**

ALBERT II, Roi des Belges,

A tous, présents et à venir, Salut.

Vu la loi du 21 mars 1991 portant réforme de certaines entreprises publiques économiques, notamment l'article 41, § 4;

Vu l'arrêté royal du 18 octobre 2004 établissant les statuts de la société de droit public Infrabel;

Vu l'arrêté royal du 22 décembre 2008 autorisant Infrabel à émettre de nouvelles actions

Vu l'expédition du procès-verbal authentique du 8 janvier 2009, dressé par André De Bruyne, fonctionnaire instrumentant, agissant sur la base de l'article 41, § 6 de la loi du 21 mars 1991, des résolutions de l'assemblée générale extraordinaire d'Infrabel du 30 décembre 2008, modifiant l'article 7 des statuts;

Vu l'avis de l'Inspecteur des Finances, donné le 26 janvier 2009;

Sur la proposition de Notre Ministre des Entreprises publiques et de l'avis de Nos Ministres qui en ont délibéré en Conseil,

Nous avons arrêté et arrêtons :

**Article 1<sup>er</sup>.** La modification aux statuts, en suite des décisions prises le 30 décembre 2008 par l'assemblée générale extraordinaire de Infrabel, société anonyme de droit public, et dont le texte est annexé au présent arrêté, est approuvée.

**Art. 2.** Le présent arrêté entre en vigueur le jour de sa publication au *Moniteur belge*.

**Art. 3.** Notre Ministre qui a les Entreprises publiques dans ses attributions est chargé de l'exécution du présent arrêté.

Donné à Bruxelles, le 18 février 2009.

ALBERT

Par le Roi :

Le Ministre des Entreprises publiques,  
S. VANACKERE

Annexe à l'arrêté royal approuvant une modification aux statuts de Infrabel, société anonyme de droit public  
Modifications aux statuts d'Infrabel SA de droit public.

L'article 7 des statuts est modifié comme suit :

« Le capital social a été fixé à un milliard six cent quatre millions cent vingt-cinq mille euros (€ 1.604.125.000). Il est représenté par seize millions six cent neuf mille huit cent quarante-cinq (16.609.845) actions avec droit de vote, sans mention de valeur nominale, correspondant chacune à un/seize millions six cent et neuf mille huit cent quarante cinquième (1/16.609.845<sup>e</sup>) du capital social.

Les actions sont réparties en deux catégories : les actions A détenues par l'Etat et les actions B détenues par des personnes autres que l'Etat. Les actions A et B sont soumises aux mêmes droits, sous réserve de ce qui est défini ci-après. »

Vu pour être annexé à Notre arrêté du 18 février 2009.

ALBERT

Par le Roi :

Le Ministre des Entreprises publiques,  
S. VANACKERE

## FEDERALE OVERHEIDSDIENST MOBILITEIT EN VERVOER

N. 2009 — 771

[C - 2009/14041]

**18 FEBRUARI 2009. — Koninklijk besluit tot goedkeuring van een wijziging aan de statuten van Infrabel, naamloze vennootschap van publiek recht**

ALBERT II, Koning der Belgen,

Aan allen die nu zijn en hierna wezen zullen, Onze Groet.

Gelet op de wet van 21 maart 1991 betreffende de hervorming van sommige economische overheidsbedrijven, inzonderheid op artikel 41, § 4;

Gelet op het koninklijk besluit van 18 oktober 2004 houdende vaststelling van de statuten van de naamloze vennootschap van publiek recht Infrabel;

Gelet op het koninklijk besluit van 22 december 2008 waarbij Infrabel wordt gemachtigd om nieuwe aandelen uit te geven;

Gelet op de uitgifte van de notulen in authentieke vorm van 8 januari 2009, opgemaakt door André De Bruyne, instrumenterend ambtenaar, op grond van artikel 41, § 6 van de wet van 21 maart 1991, van de besluiten van de buitengewone algemene vergadering van Infrabel op 30 december 2008 houdende wijziging van het artikel 7 van de statuten;

Gelet op het advies van de Inspecteur van Financiën, gegeven op 26 januari 2009;

Op de voordracht van Onze Minister van Overheidsbedrijven en op het advies van Onze in Raad vergaderde Ministers,

Hebben Wij besloten en besluiten Wij :

**Artikel 1.** De wijziging aan de statuten, ingevolge de op 30 december 2008 door de buitengewone algemene vergadering van Infrabel, naamloze vennootschap van publiek recht, genomen beslissingen en waarvan de tekst bij dit besluit is gevoegd, wordt goedgekeurd.

**Art. 2.** Dit besluit treedt in werking de dag waarop het in het *Belgisch Staatsblad* wordt bekend gemaakt.

**Art. 3.** Onze Minister bevoegd voor de Overheidsbedrijven is belast met de uitvoering van dit besluit.

Gegeven te Brussel, 18 februari 2009.

ALBERT

Van Koningswege :

De Minister van Overheidsbedrijven,  
S. VANACKERE

Bijlage bij het koninklijk besluit tot goedkeuring van een wijziging aan de statuten van Infrabel, naamloze vennootschap van publiek recht  
Wijzigingen aan de statuten van Infrabel, NV van publiek recht.

Artikel 7 van de statuten wordt gewijzigd als volgt :

« Het maatschappelijk kapitaal is vastgesteld op één miljard zeshonderd en vier miljoen honderd vijftienduizend euro (€ 1.604.125.000). Het wordt vertegenwoordigd door zestien miljoen zeshonderd en negenduizend achthonderd vijftienveertig (16.609.845) aandelen met stemrecht, zonder vermelding van nominale waarde, die elk één/zestien miljoen zeshonderd en negenduizend achthonderd vijftienveertigste (1/16.609.845) deel van het maatschappelijk kapitaal vertegenwoordigen.

De aandelen zijn verdeeld in twee categorieën, aandelen A gehouden door de Staat en aandelen B gehouden door andere personen dan de Staat. Aan de aandelen A en B zijn dezelfde rechten verbonden, onder voorbehoud van hetgeen hierna wordt bepaald. »

Gezien om te worden gevoegd bij Ons besluit van 18 februari 2009.

ALBERT

Van Koningswege :

De Minister van Overheidsbedrijven,  
S. VANACKERE

SERVICE PUBLIC FEDERAL EMPLOI,  
TRAVAIL ET CONCERTATION SOCIALE

F. 2009 — 772

[C — 2009/12041]

13 FEVRIER 2009. — Arrêté royal modifiant l'article 79bis, § 3, de l'arrêté royal du 25 novembre 1991 portant réglementation du chômage (1)

ALBERT II, Roi des Belges,  
A tous, présents et à venir, Salut.

Vu l'arrêté-loi du 28 décembre 1944 concernant la sécurité sociale des travailleurs, notamment l'article 8, § 3, alinéa 2, inséré par la loi du 30 mars 1994 et § 4, alinéa 1<sup>er</sup>, modifié par les lois des 7 avril 1999 et 22 décembre 2008;

Vu l'arrêté royal du 25 novembre 1991 portant réglementation du chômage, notamment l'article 79bis, § 3, modifié par les arrêtés royaux des 16 juillet 1997 et 16 février 2004;

Vu l'avis du Comité de gestion de l'Office national de l'Emploi, donné le 5 juin 2008;

Vu l'avis de l'Inspecteur des Finances, donné le 15 avril 2008;

Vu l'accord de Notre Ministre du Budget, donné le 22 avril 2008;

Vu l'avis n° 44.584/1 du Conseil d'Etat, donné le 5 juin 2008, en application de l'article 84, § 1<sup>er</sup>, alinéa 1<sup>er</sup>, 1°, des lois coordonnées sur le Conseil d'Etat;

Sur la proposition de Notre Ministre de l'Emploi et sur l'avis de Nos Ministres qui en ont délibéré en Conseil,

Nous avons arrêté et arrêtons :

**Article 1<sup>er</sup>.** L'article 79bis, § 3, alinéa 1<sup>er</sup>, 1°, a), de l'arrêté royal du 25 novembre 1991 portant réglementation du chômage, modifié par l'arrêté royal du 16 juillet 1997 et abrogé par l'arrêté royal du 16 février 2004 est rétabli dans la rédaction suivante :

« a) l'aide à domicile de nature ménagère.

Cette activité ne peut être exercée lorsque les conditions suivantes sont simultanément remplies :

- le chômeur était au 1<sup>er</sup> mars 2004 lié par un contrat de travail ALE;

- le chômeur a exercé effectivement l'activité d'aide à domicile de nature ménagère auprès d'un utilisateur au cours de la période des 18 mois calendrier qui précèdent le mois au cours duquel il souhaite exercer l'activité;

- le chômeur n'a pas été, après le 1<sup>er</sup> mars 2004, lié pendant une période ininterrompue de huit mois ou plus par un contrat de travail;

- le candidat utilisateur était au 1<sup>er</sup> mars 2004 en possession d'un formulaire d'utilisateur valide au sens de l'article 79, § 2, alinéa 3, pour l'exercice de l'activité précitée;

- le chômeur est âgé de 50 ans ou plus au 1<sup>er</sup> juillet 2009, sauf s'il s'agit d'un chômeur qui présente un taux d'incapacité de travail permanent, tel que visé à l'article 114, § 4, alinéa 2, 2°.

La période précitée de 18 mois calendrier, visée dans l'alinéa précédent, est prolongée de la durée des périodes indemnisées d'incapacité de travail, pour autant qu'il s'agisse de mois complets, ininterrompus et/ou par force majeure. »

**Art. 2.** Le présent arrêté entre en vigueur le 1<sup>er</sup> juillet 2009.

**Art. 3.** La Ministre qui a l'Emploi dans ses attributions est chargée de l'exécution du présent arrêté.

Donné à Bruxelles, le 13 février 2009.

ALBERT

Par le Roi :

La Vice-Première Ministre  
et Ministre de l'Emploi et de l'Egalité des Chances,  
Mme J. MILQUET

FEDERALE OVERHEIDSDIENST WERKGELEGENHEID,  
ARBEID EN SOCIAAL OVERLEG

N. 2009 — 772

[C — 2009/12041]

13 FEBRUARI 2009. — Koninklijk besluit tot wijziging van artikel 79bis, § 3, van het koninklijk besluit van 25 november 1991 houdende de werkloosheidsreglementering (1)

ALBERT II, Koning der Belgen,  
Aan allen die nu zijn en hierna wezen zullen, Onze Groet.

Gelet op de besluitwet van 28 december 1944 betreffende de maatschappelijke zekerheid der arbeiders, inzonderheid op artikel 8, § 3, tweede lid, ingevoegd bij de wet van 30 maart 1994 en § 4, eerste lid, gewijzigd bij de wetten van 7 april 1999 en 22 december 2008;

Gelet op het koninklijk besluit van 25 november 1991 houdende de werkloosheidsreglementering, inzonderheid op artikel 79bis, § 3, gewijzigd bij de koninklijke besluiten van 16 juli 1997 en 16 februari 2004;

Gelet op het advies van het beheerscomité van de Rijksdienst voor Arbeidsvoorziening, gegeven op 5 juni 2008;

Gelet op het advies van de Inspecteur van Financiën, gegeven op 15 april 2008;

Gelet op de akkoordbevinding van Onze Minister van Begroting van 22 april 2008;

Gelet op het advies nr. 44.584/1 van de Raad van State, gegeven op 5 juni 2008, met toepassing van artikel 84, § 1, eerste lid, 1°, van de gecoördineerde wetten op de Raad van State;

Op de voordracht van Onze Minister van Werk en op het advies van Onze in Raad vergaderde Ministers,

Hebben Wij besloten en besluiten Wij :

**Artikel 1.** Artikel 79bis, § 3, eerste lid, 1°, a), van het koninklijk besluit van 25 november 1991 houdende de werkloosheidsreglementering, gewijzigd bij het koninklijk besluit van 16 juli 1997 en opgeheven bij het koninklijk besluit van 16 februari 2004 wordt hersteld in de volgende lezing :

« a) huishulp met huishoudelijk karakter.

Deze activiteit mag slechts uitgeoefend worden indien de volgende voorwaarden gelijktijdig vervuld zijn :

- de werkloze was op 1 maart 2004 verbonden met een PWA-arbeidsovereenkomst;

- de werkloze heeft de activiteit huishulp met huishoudelijk karakter daadwerkelijk bij een gebruiker uitgeoefend in de loop van de periode van 18 kalendermaanden die voorafgaan aan de maand waarin hij de activiteit wil uitoefenen;

- de werkloze was na 1 maart 2004 niet gedurende een ononderbroken periode van acht maanden of meer verbonden met een arbeidsovereenkomst;

- de kandidaat-gebruiker was op 1 maart 2004 in het bezit van een in de zin van artikel 79, § 2, derde lid, gevalideerd gebruikersformulier voor het verrichten van voormelde activiteit;

- de werkloze is 50 jaar of ouder op 1 juli 2009, behalve als het gaat om een werkloze die een blijvende graad van arbeidsongeschiktheid heeft zoals bedoeld in artikel 114, § 4, tweede lid, 2°.

De voormelde periode van 18 kalendermaanden bedoeld in het vorig lid wordt verlengd met de duur van de vergoede periodes van arbeidsongeschiktheid, voor zover het volledige, ononderbroken maanden betreft en/of door overmacht. »

**Art. 2.** Dit besluit treedt in werking op 1 juli 2009.

**Art. 3.** De Minister bevoegd voor Werk is belast met de uitvoering van dit besluit.

Gegeven te Brussel, 13 februari 2009.

ALBERT

Van Koningswege :

De Vice-Eerste Minister  
en Minister van Werk en Gelijke Kansen,  
Mevr. J. MILQUET

## Note

(1) Références au *Moniteur belge* :  
 Arrêté-loi du 28 décembre 1944, *Moniteur belge* du 30 décembre 1944;  
 Loi du 30 mars 1994, *Moniteur belge* du 31 mars 1994;  
 Loi du 7 avril 1999, *Moniteur belge* du 20 avril 1999;  
 Loi du 22 décembre 2008, *Moniteur belge* du 29 décembre 2008;  
 Arrêté royal du 25 novembre 1991, *Moniteur belge* du 31 décembre 1991;  
 Arrêté royal du 16 juillet 1997, *Moniteur belge* du 21 août 1997;  
 Arrêté royal du 16 février 2004, *Moniteur belge* du 27 février 2004.

## Nota

(1) Verwijzingen naar het *Belgisch Staatsblad* :  
 Besluitwet van 28 december 1944, *Belgisch Staatsblad* van 30 december 1944;  
 Wet van 30 maart 1994, *Belgisch Staatsblad* van 31 maart 1994;  
 Wet van 7 april 1999, *Belgisch Staatsblad* van 20 april 1999;  
 Wet van 22 december 2008, *Belgisch Staatsblad* van 29 december 2008;  
 Koninklijk besluit van 25 november 1991, *Belgisch Staatsblad* van 31 december 1991;  
 Koninklijk besluit van 16 juli 1997, *Belgisch Staatsblad* van 21 augustus 1997;  
 Koninklijk besluit van 16 februari 2004, *Belgisch Staatsblad* van 27 februari 2004.

SERVICE PUBLIC FEDERAL  
SECURITE SOCIALE

F. 2009 — 773

[C - 2009/22045]

**12 FEVRIER 2009.** — Arrêté royal modifiant l'arrêté royal du 14 septembre 1984 établissant la nomenclature des prestations de santé en matière d'assurance obligatoire soins de santé et indemnités

ALBERT II, Roi des Belges,  
 A tous, présents et à venir, Salut.

Vu la loi relative à l'assurance obligatoire soins de santé et indemnités, coordonnée le 14 juillet 1994, l'article 35, § 1<sup>er</sup>, modifié par les lois des 20 décembre 1995, 22 février 1998, 24 décembre 1999, 10 août 2001, 22 août 2002, 5 août 2003, 22 décembre 2003, 9 juillet 2004, 27 avril 2005 et 27 décembre 2005, et § 2, modifié par les lois des 20 décembre 1995 et 10 août 2001, et par l'arrêté royal du 25 avril 1997;

Vu l'annexe à l'arrêté royal du 14 septembre 1984 établissant la nomenclature des prestations de santé en matière d'assurance obligatoire soins de santé et indemnités;

Vu les propositions du Conseil technique des implants du 22 mai et 14 novembre 2007;

Vu la décision de la Commission de convention fournisseurs d'implants-organismes assureurs du 29 novembre 2007;

Considérant que le Service d'évaluation et de contrôle médicaux n'a pas émis d'avis dans le délai de cinq jours, prévu à l'article 27, alinéa 4, de la loi relative à l'assurance obligatoire soins de santé et indemnités, coordonnée le 14 juillet 1994, et que l'avis concerné est donc réputé avoir été donné en application de cette disposition de la loi;

Vu l'avis de la Commission de contrôle budgétaire, donné le 13 décembre 2008;

Vu la décision du Comité de l'assurance soins de santé de l'Institut national d'assurance maladie-invalidité du 18 février 2008;

Vu l'avis de l'Inspecteur des Finances, donné le 22 avril 2008;

Vu l'accord du Secrétaire d'Etat au Budget, donné le 8 juillet 2008;

FEDERALE OVERHEIDSDIENST  
SOCIALE ZEKERHEID

N. 2009 — 773

[C - 2009/22045]

**12 FEBRUARI 2009.** — Koninklijk besluit tot wijziging van het koninklijk besluit van 14 september 1984 tot vaststelling van de nomenclatuur van de geneeskundige verstrekkingen inzake verplichte verzekering voor geneeskundige verzorging en uitkeringen

ALBERT II, Koning der Belgen,  
 Aan allen die nu zijn en hierna wezen zullen, Onze Groet.

Gelet op de wet betreffende de verplichte verzekering voor geneeskundige verzorging en uitkeringen, gecoördineerd op 14 juli 1994, artikel 35, § 1, gewijzigd bij de wetten van 20 december 1995, 22 februari 1998, 24 december 1999, 10 augustus 2001, 22 augustus 2002, 5 augustus 2003, 22 december 2003, 9 juli 2004, 27 april 2005 en 27 december 2005 en § 2, gewijzigd bij de wetten van 20 december 1995 en 10 augustus 2001, en bij het koninklijk besluit van 25 april 1997;

Gelet op de bijlage bij het koninklijk besluit van 14 september 1984 tot vaststelling van de nomenclatuur van de geneeskundige verstrekkingen inzake verplichte verzekering voor geneeskundige verzorging en uitkeringen;

Gelet op de voorstellen van de Technische Raad voor Implantaten van 22 mei en 14 november 2007;

Gelet op de beslissing van de Overeenkomstencommissie verstrekkers van implantaten-verzekeringsinstellingen van 29 november 2007;

Overwegende dat door de Dienst voor geneeskundige evaluatie en controle geen advies is geformuleerd binnen de termijn van vijf dagen, vermeld in artikel 27, vierde lid, van de wet betreffende de verplichte verzekering voor geneeskundige verzorging en uitkeringen, gecoördineerd op 14 juli 1994, en dat het betrokken advies dienvolgens met de toepassing van die wetsbepaling wordt geacht te zijn gegeven;

Gelet op het advies van de Commissie voor Begrotingscontrole, gegeven op 13 december 2007;

Gelet op de beslissing van het Comité van de verzekering voor geneeskundige verzorging van het Rijksinstituut voor ziekte- en invaliditeitsverzekering van 18 februari 2008;

Gelet op het advies van de Inspecteur van Financiën, gegeven op 22 april 2008;

Gelet op de akkoordbevinding van de Staatssecretaris voor Begroting, gegeven op 8 juli 2008;

Vu l'avis 45.089/1 du Conseil d'Etat, donné le 27 novembre 2008;

Sur la proposition de Notre Ministre des Affaires sociales et de la Santé Publique,

Nous avons arrêté et arrêtons :

**Article 1<sup>er</sup>.** A l'article 28, § 1<sup>er</sup>, intitulé « A. ORTHOPEDIE ET TRAUMATOLOGIE : », intitulé « PROTHESES : », de l'annexe à l'arrêté royal du 14 septembre 1984 établissant la nomenclature des prestations de santé en matière d'assurance obligatoire soins de santé et indemnités modifié en dernier lieu par l'arrêté royal du 27 avril 2007, sont apportées les modifications suivantes :

1° les intitulés, prestations et règle de cumul suivants sont supprimés :

« Genou :

Condyle fémoral :

639015-639026 Prothèse condyloaire avec ancrage médullaire - cobalt/chrome ou titane ..... Y 975

Plateau tibial :

639030-639041 Prothèse du plateau tibial - cobalt/chrome ou titane ..... Y 129

639052-639063 Prothèse de la rotule ..... Y 147

639074-639085 Prothèse du genou, pour l'ensemble des composantes de la prothèse ..... Y 2250

La prestation 639052-639063 n'est pas cumulable avec la prestation 639074-639085. »;

2° à l'intitulé « Divers : », le libellé de la prestation « 639310-639321 » est modifié comme suit :

« 639310-639321

Ciment acrylique pour la fixation des prothèses à l'exclusion des prothèses de la hanche, des prothèses d'épaules et des prothèses de genou ..... Y 21. »

**Art. 2.** A l'article 35 de l'annexe à l'arrêté royal du 14 septembre 1984 établissant la nomenclature des prestations de santé en matière d'assurance obligatoire soins de santé et indemnités, inséré par l'arrêté royal du 24 août 1994 et modifié en dernier lieu par l'arrêté royal du 9 décembre 2008, sont apportées les modifications suivantes :

1° Au § 1<sup>er</sup>, intitulé « A. ORTHOPEDIE ET TRAUMATOLOGIE : », intitulé « Catégorie 2 », intitulé « PROTHESES ARTICULAIRES : », sont apportées les modifications suivantes :

a) les intitulés et les prestations suivants sont insérés avant la prestation 680455-680466 :

« GENOU :

Composants fémoraux

734016-734020

Composant fémoral unicondyloaire, pour un placement avec ciment ..... U 970

734031-734042

Composant fémoral unicondyloaire recouvert d'un revêtement ostéotrope ou d'un coating poreux ..... U 1200

734053-734064

Composant fémoral bicondyloaire, pour un placement avec ciment ..... U 1280

734075-734086

Composant fémoral bicondyloaire pour un placement avec ciment, avec traitement nitruré anti-allergique.. ..... U 1280

734090-734101

Composant fémoral bicondyloaire recouvert d'un revêtement ostéotrope ou d'un coating poreux ..... U 1400

734112-734123

Composant fémoral bicondyloaire recouvert d'un revêtement ostéotrope ou d'un coating poreux, avec traitement nitruré anti-allergique ..... U 1400

734134-734145

Composant fémoral bicondyloaire pour révision, pour un placement avec ciment ..... U 1500

Gelet op het advies 45.089/1 van de Raad van State, gegeven op 27 november 2008;

Op de voordracht van Onze Minister van Sociale Zaken en Volksgezondheid,

Hebben Wij besloten en besluiten Wij :

**Artikel 1.** In artikel 28, § 1, opschrift « A. ORTHOPEDIE EN TRAUMATOLOGIE : », opschrift « PROTHESEN » van de bijlage bij het koninklijk besluit van 14 september 1984 tot vaststelling van de geneeskundige verstrekkingen inzake verplichte verzekering voor geneeskundige verzorging en uitkeringen laatstelijk gewijzigd bij het koninklijk besluit van 27 april 2007, worden volgende wijzigingen aangebracht :

1° volgende opschriften, verstrekkingen en cumulregel worden geschrapt :

« Knie :

Femurcondylus :

639015-639026 Condylusprothese met medullaire verankering - kobalt/chroom of titaan ..... Y 975

Scheenbeenplateau :

639030-639041 Scheenbeenplateauprothese - kobalt/chroom of titaan ..... Y 129

639052-639063 Patellaprothese ..... Y 147

639074-639085 Knieprothese, voor het geheel van de samenstellende elementen van de prothese ..... Y 2250

De verstrekking 639052-639063 mag niet worden gecumuleerd met de verstrekking 639074-639085. »;

2° in het opschrift « Allerlei » wordt de omschrijving van de verstrekking « 639310-639321 » als volgt gewijzigd :

« 639310-639321

Acrylcement voor fixeren van prothesen met uitzondering van de heupprothesen, van de schouderprothesen en van de knieprothesen ..... Y 21. »

**Art. 2.** In artikel 35 van de bijlage bij het koninklijk besluit van 14 september 1984 tot vaststelling van de geneeskundige verstrekkingen inzake verplichte verzekering voor geneeskundige verzorging en uitkeringen, ingevoegd bij het koninklijk besluit van 24 augustus 1994 en laatstelijk gewijzigd bij het koninklijk besluit van 9 december 2008, worden de volgende wijzigingen aangebracht :

1° In § 1, opschrift « A. ORTHOPEDIE EN TRAUMATOLOGIE », opschrift « Catégorie 2 », opschrift « GEWRICHTSPROTHESEN : » worden volgende wijzigingen aangebracht :

a) voor de verstrekking 680455-680466 worden de volgende opschriften en verstrekkingen ingevoegd :

« KNIE :

Femorale componenten

734016-734020

Femorale unicondyloaire component, voor plaatsing met cement ..... U 970

734031-734042

Femorale unicondyloaire component voorzien van een osteotrope bedekkingslaag of een poreuze coating ..... U 1200

734053-734064

Femorale bicondyloaire component, voor plaatsing met cement ..... U 1280

734075-734086

Femorale bicondyloaire component voor plaatsing met cement, met anti-allergische nitride behandeling ..... U 1280

734090-734101

Femorale bicondyloaire component voorzien van een osteotrope bedekkingslaag of een poreuze coating ..... U 1400

734112-734123

Femorale bicondyloaire component voorzien van een osteotrope bedekkingslaag of een poreuze coating, met anti-allergische nitride behandeling ..... U 1400

734134-734145

Femorale bicondyloaire component voor revisie, voor plaatsing met cement ..... U 1500



|   |  |
|---|--|
| 734156-734160   | 734156-734160  |
| Composant fémoral contraint bicondylaire pour révision, pour un placement avec ciment ..... U 1600  | Constrained femorale bicondylaire component voor revisie, voor plaatsing met cement ..... U 1600   |
| 734171-734182   | 734171-734182  |
| Composant fémoral bicondylaire pour révision, recouvert d'un revêtement ostéotrope ou d'un coating poreux ..... U 1500  | Femorale bicondylaire component voor revisie voorzien van een osteotrope bedekkingslaag of een poreuze coating ..... U 1500  |
| 734193-734204   | 734193-734204  |
| Composant fémoral contraint bicondylaire pour révision, recouvert d'un revêtement ostéotrope ou d'un coating poreux ..... U 1600  | Constrained femorale bicondylaire component voor revisie voorzien van een osteotrope bedekkingslaag of een poreuze coating .. U 1600   |
| 734215-734226   | 734215-734226  |
| Composant fémoral d'une prothèse à charnière modulaire, y compris l'axe, pour un placement avec ciment ..... U 1985   | Femorale component van een modulaire scharnierprothese, as inbegrepen, voor plaatsing met cement ..... U 1985  |
| 734230-734241   | 734230-734241  |
| Composant fémoral d'une prothèse bicompartimentale, pour un placement avec ciment ..... U 1200  | Femorale component van een bicompartimentele prothese, voor plaatsing met cement ..... U 1200  |
| 734252-734263   | 734252-734263  |
| Implant de surface pour un remplacement partiel du cartilage articulaire (excepté au niveau de la trochlée), pour l'ensemble des composants ..... U 1550                        | Oppervlakteimplantaat voor een gedeeltelijke vervanging van het gewrichtskraakbeen (behalve ter hoogte van de trochlea), voor het geheel van de samenstellende elementen ..... U 1550    |
| Composants tibiaux  | Tibiale componenten  |
| Unicondylaire :   | Unicondylaire :  |
| 734274-734285   | 734274-734285  |
| Composant tibial unicondylaire monobloc en polyéthylène . U 650   | Tibiale unicondylaire component, monobloc in polyethyleen . U 650  |
| 734296-734300   | 734296-734300  |
| Composant tibial unicondylaire monobloc metal-backed, pour un placement avec ciment ..... U 400   | Tibiale unicondylaire component, monobloc metal-backed, voor plaatsing met cement ..... U 400  |
| 734311-734322   | 734311-734322  |
| Composant tibial unicondylaire monobloc metal-backed, dont la partie métallique est en métal poreux ou recouverte d'un revêtement ostéotrope ou d'un coating poreux ..... U 400 | Tibiale unicondylaire component, monobloc metal-backed, waarvan het metalen deel in poreus metaal is of voorzien is van een osteotrope bedekkingslaag of een poreuze coating ..... U 400 |
| 734333-734344   | 734333-734344  |
| Embase tibiale unicondylaire pour un placement avec ciment ..... U 650  | Tibiale unicondylaire dekplaat, voor plaatsing met cement . U 650  |
| 734355-734366   | 734355-734366  |
| Embase tibiale unicondylaire recouverte d'un revêtement ostéotrope ou d'un coating poreux ..... U 700   | Tibiale unicondylaire dekplaat voorzien van een osteotrope bedekkingslaag of een poreuze coating ..... U 700   |
| 734370-734381   | 734370-734381  |
| Insert unicondylaire en polyéthylène ..... U 300  | Unicondylaire insert in polyethyleen ..... U 300   |
| 734392-734403   | 734392-734403  |
| Insert unicondylaire en polyéthylène highly cross-linked .... U 300   | Unicondylaire insert in highly cross-linked polyethyleen .... U 300  |
| Bicondylaire :  | Bicondylaire :   |
| 734414-734425   | 734414-734425  |
| Composant tibial bicondylaire monobloc en polyéthylène ... U 325  | Tibiale bicondylaire component, monobloc in polyethyleen . U 325   |
| 734436-734440   | 734436-734440  |
| Composant tibial bicondylaire monobloc metal-backed pour un placement avec ciment ..... U 897   | Tibiale bicondylaire component, monobloc metal-backed, voor plaatsing met cement ..... U 897   |
| 734451-734462   | 734451-734462  |
| Composant tibial bicondylaire monobloc metal-backed, dont la partie métallique est en métal poreux ou recouverte d'un revêtement ostéotrope ou d'un coating poreux ..... U 1120 | Tibiale bicondylaire component, monobloc metal-backed, waarvan het metalen deel in poreus metaal is of voorzien is van een osteotrope bedekkingslaag of een poreuze coating ..... U 1120 |
| 734473-734484   | 734473-734484  |
| Embase tibiale bicondylaire, y compris les obturateurs, pour un placement avec ciment ..... U 800   | Tibiale bicondylaire dekplaat, obturatoren inbegrepen, voor plaatsing met cement ..... U 800   |
| 734495-734506   | 734495-734506  |
| Embase tibiale bicondylaire, y compris les obturateurs, recouverte d'un revêtement ostéotrope ou d'un coating poreux ..... U 950  | Tibiale bicondylaire dekplaat, obturatoren inbegrepen, voorzien van een osteotrope bedekkingslaag of een poreuze coating ..... U 950   |
| 734510-734521   | 734510-734521  |
| Embase tibiale bicondylaire, y compris les obturateurs, recouverte d'un revêtement ostéotrope ou d'un coating poreux, avec traitement nitruré anti-allergique ..... U 950       | Tibiale bicondylaire dekplaat, obturatoren inbegrepen, voorzien van een osteotrope bedekkingslaag of een poreuze coating, met anti-allergische nitride behandeling ..... U 950           |
| 734532-734543   | 734532-734543  |
| Insert bicondylaire en polyéthylène ..... U 400   | Bicondylaire insert in polyethyleen ..... U 400  |
| 734554-734565   | 734554-734565  |
| Insert bicondylaire en polyéthylène highly cross-linked ..... U 450   | Bicondylaire insert in highly cross-linked polyethyleen ..... U 450  |

|               |  |               |  |
|---------------|--|---------------|--|
| 734576-734580 | Insert bicondylaire contraint en polyéthylène ..... U 550  | 734576-734580 | Constrained bicondylaire insert in polyethyleen ..... U 550  |
|               | Révision   |               | Revisie  |
| 734591-734602 | Embase tibiale bicondylaire pour révision, y compris les obturateurs, pour un placement avec ciment ..... U 900                                    | 734591-734602 | Tibiale bicondylaire dekplaat voor revisie, obturatoren inbegrepen, voor plaatsing met cement ..... U 900  |
| 734613-734624 | Embase tibiale bicondylaire pour révision, y compris les obturateurs, recouverte d'un revêtement ostéotrope ou d'un coating poreux ..... U 1000    | 734613-734624 | Tibiale bicondylaire dekplaat voor revisie, obturatoren inbegrepen, voorzien van een osteotrope bedekkingslaag of een poreuze coating ..... U 1000         |
| 734635-734646 | Insert en polyéthylène bicondylaire pour révision ..... U 500  | 734635-734646 | Bicondylaire insert in polyethyleen, voor revisie ..... U 500  |
| 734650-734661 | Insert bicondylaire en polyéthylène highly cross-linked, pour révision ..... U 500   | 734650-734661 | Bicondylaire insert in highly cross-linked polyethyleen, voor revisie ..... U 500  |
| 734672-734683 | Insert en polyéthylène contraint bicondylaire, pour révision . U 550   | 734672-734683 | Constrained bicondylaire insert in polyethyleen, voor revisie ..... U 550  |
|               | Composant tibial de prothèse à charnière modulaire   |               | Tibiaal component van modulaire scharnierprothese  |
| 734694-734705 | Composant tibial d'une prothèse à charnière modulaire monobloc metal-backed, y compris l'axe, pour un placement avec ciment ..... U 1375           | 734694-734705 | Tibiale component van een modulaire scharnierprothese, monobloc metal-backed, as inbegrepen, voor plaatsing met cement ..... U 1375                        |
| 734716-734720 | Embase tibiale d'une prothèse à charnière modulaire, y compris l'axe, pour un placement avec ciment ..... U 1200                                   | 734716-734720 | Tibiale dekplaat van een modulaire scharnierprothese, as inbegrepen, voor plaatsing met cement ..... U 1200  |
| 734731-734742 | Insert en polyéthylène d'une prothèse à charnière modulaire . U 400  | 734731-734742 | Insert in polyethyleen voor een modulaire scharnierprothese ..... U 400  |
| 734753-734764 | Insert en polyéthylène highly cross-linked d'une prothèse à charnière modulaire ..... U 400  | 734753-734764 | Insert in highly cross-linked polyethyleen voor een modulaire scharnierprothese ..... U 400  |
|               | Bicompartmental  |               | Bicompartmenteel   |
| 734775-734786 | Composant tibial d'une prothèse bicompartmentale, monobloc en polyéthylène ..... U 325   | 734775-734786 | Tibiale component voor een bicompartmentele prothese, monobloc in polyethyleen ..... U 325   |
| 734790-734801 | Embase tibiale d'une prothèse bicompartmentale, y compris les obturateurs, pour un placement avec ciment ..... U 800                               | 734790-734801 | Tibiale dekplaat voor een bicompartmentele prothese, obturatoren inbegrepen, voor plaatsing met cement ..... U 800   |
| 734812-734823 | Embase tibial d'une prothèse bicompartmentale, y compris les obturateurs, recouverte d'un revêtement ostéotrope ou d'un coating poreux ..... U 950 | 734812-734823 | Tibiale dekplaat voor een bicompartmentele prothese, obturatoren inbegrepen, voorzien van een osteotrope bedekkingslaag of een poreuze coating ..... U 950 |
| 734834-734845 | Insert en polyéthylène d'une prothèse bicompartmentale ... U 400   | 734834-734845 | Insert in polyethyleen voor een bicompartmentele prothese . U 400  |
| 734856-734860 | Insert en polyéthylène highly cross-linked d'une prothèse bicompartmentale ..... U 400   | 734856-734860 | Insert in highly cross-linked polyethyleen voor een bicompartmentele prothese ..... U 400  |
|               | Spacer   |               | Spacer   |
| 734871-734882 | Spacer en ciment imprégné d'antibiotique ..... U 720   | 734871-734882 | Spacer in cement met antibiotica geïmpregneerd ..... U 720   |
|               | Composants fémoro-patellaires  |               | Femoro-patellaire componenten  |
| 734893-734904 | Trochlée pour un placement avec ciment ..... U 1015  | 734893-734904 | Trochlea voor plaatsing met cement ..... U 1015  |
| 734915-734926 | Trochlée recouverte d'un revêtement ostéotrope ou d'un coating poreux ..... U 1342   | 734915-734926 | Trochlea voorzien van een osteotrope bedekkingslaag of een poreuze coating ..... U 1342  |
| 734930-734941 | Rotule en polyéthylène ..... U 190   | 734930-734941 | Patella in polyethyleen ..... U 190  |
| 734952-734963 | Rotule en polyéthylène highly cross-linked ..... U 205   | 734952-734963 | Patella in highly cross-linked polyethyleen ..... U 205  |
| 734974-734985 | Rotule mobile metal-backed, pour un placement avec ciment. U 340   | 734974-734985 | Mobiele metal-backed patella, voor plaatsing met cement ... U 340  |

|               |  |
|---------------|--|
| 734996-735000 | Rotule fixe metal-backed, dont la partie métallique est en métal poreux ou recouverte d'un revêtement ostéotrope ou d'un coating poreux ..... U 340  |
| 735011-735022 | Rotule mobile metal-backed, dont la partie métallique est recouverte d'un revêtement ostéotrope ou d'un coating poreux ..... U 370   |
| 735033-735044 | Prothèse à charnière   |
| 735055-735066 | Prothèse totale de genou à charnière, pour un placement avec ciment..... U 3050  |
| 735070-735081 | Charnière pour prothèse modulaire, pour placement avec ciment ..... U 2900   |
| 735092-735103 | Tiges  |
| 735114-735125 | Tige tibiale standard, y compris tous les éléments d'assemblage et le centraliseur, pour un placement avec ciment ..... U 300  |
| 735136-735140 | Tige tibiale standard, y compris tous les éléments d'assemblage et le centraliseur, pour un placement sans ciment, recouverte ou non d'un revêtement ostéotrope ou d'un coating poreux ..... U 350                 |
| 735151-735162 | Tige fémorale standard, y compris tous les éléments d'assemblage et le centraliseur, pour un placement avec ciment ..... U 512   |
| 735173-735184 | Tige fémorale standard, y compris tous les éléments d'assemblage et le centraliseur, pour un placement sans ciment, recouverte ou non d'un revêtement ostéotrope ou d'un coating poreux..... U 512                 |
| 735195-735206 | Tige standard fémorale ou tibiale, y compris tous les éléments d'assemblage et le centraliseur, pour un placement avec ciment ..... U 300  |
| 735210-735221 | Tige standard fémorale ou tibiale, y compris tous les éléments d'assemblage et le centraliseur, pour un placement sans ciment, recouverte ou non d'un revêtement ostéotrope ou d'un coating poreux ..... U 350     |
| 735232-735243 | Tige offset, y compris tous les éléments d'assemblage et le centraliseur, pour un placement avec ciment ..... U 560  |
| 735254-735265 | Tige offset, y compris tous les éléments d'assemblage et le centraliseur, pour un placement sans ciment, recouverte ou non d'un revêtement ostéotrope ou d'un coating poreux ..... U 560                           |
|               | Tige pour une prothèse à charnière, y compris tous les éléments d'assemblage et le centraliseur, pour un placement avec ciment ..... U 575   |
|               | Tige pour une prothèse à charnière, y compris tous les éléments d'assemblage et le centraliseur, pour un placement sans ciment, recouverte ou non d'un revêtement ostéotrope ou d'un coating poreux ..... U 700 »; |
|               | b) les intitulés, les prestations et la disposition suivants sont supprimés :  |
|               | « Genou :  |
|               | Condyle fémoral :  |
|               | 680536-680540 Prothèse condyloire avec ancrage médullaire - cobalt/chrome ou titane ..... U  |
|               | Plateau tibial :   |
|               | 680551-680562 Prothèse du plateau tibial - cobalt/chrome ou titane ..... U   |
|               | 680573-680584 Prothèse de la rotule ..... U  |
|               | 680595-680606 Prothèse du genou, pour l'ensemble des composantes de la prothèse ..... U  |

|               |   |
|---------------|---|
| 734996-735000 | Vaste metal-backed patella, waarvan het metalen deel in poreus metaal is of voorzien is van een osteotrope bedekkingslaag of een poreuze coating ..... U 340  |
| 735011-735022 | Mobiele metal-backed patella, waarvan het metalen deel voorzien is van een osteotrope bedekkingslaag of een poreuze coating .... U 370  |
| 735033-735044 | Scharnierprothese   |
| 735055-735066 | Totale scharnierprothese voor de knie, voor plaatsing met cement ..... U 3050   |
| 735070-735081 | Modulaire scharnierprothese voor de knie, voor plaatsing met cement ..... U 2900  |
| 735092-735103 | Stelen  |
| 735114-735125 | Standaard tibiale steel, alle assemblage-elementen en centralizer inbegrepen, voor plaatsing met cement ..... U 300   |
| 735136-735140 | Standaard tibiale steel, alle assemblage-elementen en centralizer inbegrepen, voor plaatsing zonder cement, al dan niet voorzien van een osteotrope bedekkingslaag of een poreuze coating ..... U 350             |
| 735151-735162 | Standaard femorale steel, alle assemblage-elementen en centralizer inbegrepen, voor plaatsing met cement ..... U 512  |
| 735173-735184 | Standaard femorale steel, alle assemblage-elementen en centralizer inbegrepen, voor plaatsing zonder cement, al dan niet voorzien van een osteotrope bedekkingslaag of een poreuze coating ..... U 512            |
| 735195-735206 | Standaard tibiale of femorale steel, alle assemblage-elementen en centralizer inbegrepen, voor plaatsing met cement ..... U 300   |
| 735210-735221 | Standaard tibiale of femorale steel, alle assemblage-elementen en centralizer inbegrepen, voor plaatsing zonder cement, al dan niet voorzien van een osteotrope bedekkingslaag of een poreuze coating ..... U 350 |
| 735232-735243 | Offset steel, alle assemblage-elementen en centralizer inbegrepen, voor plaatsing met cement ..... U 560  |
| 735254-735265 | Offset steel, alle assemblage-elementen en centralizer inbegrepen, voor plaatsing zonder cement, al dan niet voorzien van een osteotrope bedekkingslaag of een poreuze coating ..... U 560                        |
|               | Steel voor een scharnierprothese, alle assemblage-elementen en centralizer inbegrepen, voor plaatsing met cement ..... U 575  |
|               | Steel voor een scharnierprothese, alle assemblage-elementen inbegrepen, voor plaatsing zonder cement, al dan niet voorzien van een osteotrope bedekkingslaag of een poreuze coating ..... U 700 »;                |
|               | b) volgende opschriften, verstrekkingen en bepaling worden geschrapt :  |
|               | « Knie :  |
|               | Femurcondylus :   |
|               | 680536-680540 Condylusprothese met medullaire verankering - kobalt/chroom of titaan ..... U   |
|               | Scheenbeenplateau :   |
|               | 680551-680562 Scheenbeenplateauprothese - kobalt/chroom of titaan ..... U   |
|               | 680573-680584 Patellaprothese ..... U   |
|               | 680595-680606 Knieprothese, voor het geheel van de samenstellende elementen van de prothese ..... U   |

La prestation 680573-680584 n'est pas cumulable avec la prestation 680595-680606. »;

c) la prestation suivante est insérée après la prestation 680853-680864 :

735276-735280

Ensemble des éléments composant une prothèse de remplacement du cortex osseux »;

2° Au § 1<sup>er</sup>, intitulé « A. ORTHOPEDIE ET TRAUMATOLOGIE : », intitulé « Catégorie 3 », sont apportées les modifications suivantes :

a) les intitulés, les prestations et la disposition suivants sont introduits avant l'intitulé « FIXATION DE LA DIAPHYSE : » :

« ACCESSOIRES POUR PROTHESES DE GENOUX :

735291-735302

Coin ou cale fémorale, y compris les vis d'assemblage, pour placement avec ciment, par pièce ..... U 300

735313-735324

Coin ou cale fémorale, y compris les vis d'assemblage, en métal poreux ou recouvert d'un revêtement ostéotrope ou d'un coating poreux, par pièce ..... U 300

735335-735346

Coin ou cale tibiale, y compris les vis d'assemblage, pour placement avec ciment, par pièce ..... U 370

735350-735361

Coin ou cale tibiale, y compris les vis d'assemblage, en métal poreux ou recouvert d'un revêtement ostéotrope ou d'un coating poreux, par pièce ..... U 370

735372-735383

Manchon tibial ou fémoral pour placement avec ciment, par pièce ..... U 530

735394-735405

Manchon tibial ou fémoral en métal poreux ou recouvert d'un revêtement ostéotrope ou d'un coating poreux, par pièce ..... U 960

735416-735420

Vis osseuse, maximum 4 pièces, par pièce ..... U 40

735431-735442

Plug osseux, maximum 2 pièces, par pièce ..... U 150

735453-735464

Obturbateur utilisé pour le placement d'une tige pour prothèse de genou ..... U 20

Le remboursement de l'obturbateur n'est octroyé que lors du placement d'une tige pour placement avec ciment. »;

b) les dispositions de la prestation 689054-689065 sont complétées par la disposition suivante :

« Le remboursement du ciment utilisé lors du placement d'une prothèse de genou est limité à maximum 6 unités de 20 g. »;

3° Au § 5, sont apportées les modifications suivantes :

a) le point 1° est remplacé comme suit :

« 1°

1. Le remboursement de la prestation 682651 - 682662 par l'assurance est subordonné à une décision favorable du Collège des médecins-directeurs qui fixe l'intervention de l'assurance sur la base d'une demande motivée comportant :

— un rapport médical circonstancié justifiant l'utilisation d'éléments sur mesure;

— la prescription adressée par le médecin à la firme qui fabriquera ces éléments sur mesure. Cette prescription doit contenir entre autres les données suivantes : âge, poids et profession du bénéficiaire, description médicale, état des os, première prothèse ou révision;

De verstrekking 680573-680584 mag niet worden gecumuleerd met de verstrekking 680595-680606. »;

c) na de verstrekking 680853-680864 wordt de volgende verstrekking ingevoegd :

735276-735280

Geheel van onderdelen die deel uitmaken van een prothese ter vervanging van de botcortex »;

2° In § 1, opschrift « A. ORTHOPEDIE EN TRAUMATOLOGIE », opschrift « Categorie 3 » worden de volgende wijzigingen aangebracht :

a) voor het opschrift « FIXATIE VAN DE DIAFYSE : » worden volgende opschriften, verstrekkingen en bepaling ingevoegd :

« TOEBEHOREN VOOR KNIETROTHESSEN :

735291-735302

Femorale wig, assemblageschroeven inbegrepen, voor plaatsing met cement, per stuk ..... U 300

735313-735324

Femorale wig, assemblageschroeven inbegrepen, in poreus metaal of voorzien van een osteotrope bedekkingslaag of een poreuze coating, per stuk ..... U 300

735335-735346

Tibiale wig, assemblageschroeven inbegrepen, voor plaatsing met cement, per stuk ..... U 370

735350-735361

Tibiale wig assemblageschroeven inbegrepen, in poreus metaal of voorzien van een osteotrope bedekkingslaag of een poreuze coating, per stuk ..... U 370

735372-735383

Tibiaal of femoraal huls voor plaatsing met cement, per stuk . U 530

735394-735405

Tibiaal of femoraal huls, in poreus metaal of voorzien van een osteotrope bedekkingslaag of een poreuze coating, per stuk ... U 960

735416-735420

Botschroef, maximum 4 stukken, per stuk ..... U 40

735431-735442

Botplug, maximum 2 stukken, per stuk ..... U 150

735453-735464

Obturator gebruikt bij het plaatsen van een steel voor knieprothese ..... U 20

De terugbetaling van de obturator wordt alleen toegepast bij het plaatsen van een steel voor plaatsing met cement. »;

b) de bepalingen van de verstrekking 689054-689065 worden aangevuld met de volgende bepaling :

« De vergoeding voor cement gebruikt bij het plaatsen van een knieprothese is beperkt tot maximaal 6 eenheden van 20 g. »;

3° In § 5 worden de volgende wijzigingen aangebracht :

a) punt 1° wordt vervangen als volgt :

« 1°

1. De voorwaarde voor de vergoeding door de verzekering van de verstrekking 682651 - 682662 is een gunstige beslissing van het College van geneesheren-directeurs, dat de verzekeringstegemoetkoming vaststelt op basis van een gemotiveerde aanvraag met :

— een omstandig medisch verslag dat aantoonst dat het gebruik van elementen op maat nodig is;

— het voorschrift gericht door de geneesheer aan het bedrijf dat die elementen op maat zal vervaardigen. Dat voorschrift moet onder meer volgende gegevens vermelden : leeftijd, gewicht en beroep van de rechthebbende, medische beschrijving, toestand van de beenderen, eerste prothese of revisie;

— l'(les) épure(s), ainsi que toutes remarques techniques de la firme au médecin prescripteur. L'épure doit clairement mentionner quelle(s) est (sont) la (les) partie(s) fabriquée(s) sur mesure;

— un devis ou une facture détaillés émanant de la firme qui a fabriqué la prothèse.

Le devis ou la facture peuvent uniquement contenir les éléments qui ont été confectionnés individuellement suivant les différentes dimensions.

Le montant mentionné sur le devis ne peut pas dépasser celui qui est mentionné sur la facture originale émanant de la firme qui a fabriqué la prothèse.

## 2. Procédure de demande.

Le médecin spécialiste implanteur remet la demande d'intervention de l'assurance pour la prestation 682651 - 682662 au Collège des médecins directeurs et au médecin-conseil de la mutualité à laquelle est affilié le bénéficiaire.

La décision du Collège des médecins-directeurs est communiquée sans délai et directement au demandeur, à l'organisme assureur et au pharmacien hospitalier. »;

b) le paragraphe est complété comme suit :

« 5°

Les composants d'une prothèse de genoux visés aux prestations 734134-734145, 734156-734160, 734171-734182, 734193-734204, 734591-734602, 734613-734624, 734635-734646, 734650-734661 et 734672-734683 ne peuvent faire l'objet d'une intervention de l'assurance obligatoire qu'en cas de révision. Une intervention exceptionnelle de l'assurance obligatoire peut cependant être autorisée, après implantation, par le Collège des médecins-directeurs en cas d'utilisation de ces composants en primo-implantation, et ce sur base d'une demande contenant un rapport médical détaillé justifiant cette utilisation.

Ceci permet un remboursement des composants pour révision également lors d'une primo-implantation. Ce remboursement est cependant lié à un accord du Collège des médecins-directeurs. »;

4° Il est inséré un § 5ter :

« § 5ter.

1° Les prothèses visées par la prestation 735276-735280 sont soumises aux critères de remboursement des implants de catégorie 4.

2° Ces prothèses remplacent le cortex osseux, lorsque celui-ci a été retiré de manière circulaire au niveau métaphysaire et/ou diaphysaire, entraînant une interruption de la continuité osseuse.

3° La prestation 735276-735280 ne peut faire l'objet d'une intervention de l'assurance qu'après accord du Collège des médecins-directeurs qui fixe le montant de l'intervention sur base :

— d'un formulaire de demande type et de ses annexes;

— de radios réalisées avant et après l'intervention.

Après l'implantation, la demande d'intervention est transmise, dans un délai de 90 jours calendriers, par le médecin spécialiste implanteur au Collège des médecins-directeurs et au médecin-conseil de l'organisme assureur auprès duquel le bénéficiaire est inscrit.

La décision du Collège des médecins-directeurs est communiquée simultanément et sans délai au médecin-conseil de l'organisme assureur, au pharmacien hospitalier et au médecin spécialiste implanteur ayant introduit la demande.

Le formulaire de demande type est établi par le Comité de l'assurance soins de santé sur proposition du Conseil technique des implants.

4° La prestation 735276-735280 couvre l'ensemble des éléments composant la prothèse. Aucune autre prestation de l'article 28 ou de l'article 35 de la nomenclature, relative aux prothèses articulaires, ne peut être cumulée avec la prestation 735276-735280. »;

5° Au § 16, intitulé « A. ORTHOPEDIE ET TRAUMATOLOGIE : », sont apportées les modifications suivantes :

a) l'intitulé « Catégorie 2 » est complété par les intitulés et les prestations suivants :

« Genou :

734016-734020, 734031-734042, 734053-734064, 734075-734086, 734090-734101, 734112-734123, 734134-734145, 734156-734160, 734171-734182, 734193-734204, 734215-734226, 734230-734241, 734252-734263, 734274-734285, 734296-734300, 734311-734322, 734333-734344, 734355-734366,

— de detailtekening(en), evenals alle technische opmerkingen van de firma aan de voorschrijvende geneesheer. De werktekening moet duidelijk maken welk(e) gedeelte(n) op maat vervaardigd is (zijn);

— een omstandig bestek of factuur van de firma die de prothese heeft gefabriceerd.

Het bestek of de factuur mag alleen de elementen die individueel zijn vervaardigd volgens de verschillende dimensies omvatten.

Het bedrag vermeld op het bestek mag niet hoger zijn dan het bedrag dat wordt vermeld op de originele factuur, van de firma die de prothese heeft gefabriceerd.

## 2. Aanvraagprocedure.

De geneesheer-specialist implanter bezorgt de aanvraag om tegemoetkoming van de verzekering voor verstrekking 682651 - 682662 aan het College van geneesheren-directeurs en aan de adviserend geneesheer van het ziekenfonds waarbij de rechthebbende is aangesloten.

De beslissing van het College van geneesheren-directeurs wordt onverwijld en rechtstreeks aan de aanvrager, de verzekeringsinstelling en de ziekenhuisapotheeker overgemaakt. »;

b) de paragraaf wordt aangevuld als volgt :

« 5°

De componenten van een knieprothese bedoeld onder de verstrekkingen 734134-734145, 734156-734160, 734171-734182, 734193-734204, 734591-734602, 734613-734624, 734635-734646, 734650-734661 en 734672-734683 komen slechts bij revisie in aanmerking voor terugbetaling van de verplichte verzekering. Een uitzonderlijke toestemming van de verplichte verzekering mag na implantatie door het College van geneesheren-directeurs toegestaan worden in geval van gebruik van die stelen bij primo-implantatie, op basis van een aanvraag dat een omstandig medische verslag bevat, die het gebruik motiveert.

Dit laat toe om de terugbetaling van revisiecomponenten ook bij primo-implantatie toe te laten. Die terugbetaling is wel gebonden aan de toestemming van het College van de geneesheren-directeurs. »;

4° Er wordt een § 5ter ingevoegd :

« § 5ter.

1° De prothesen bedoeld onder de verstrekking 735276-735280 zijn onderworpen aan de vergoedingscriteria van de implantaten van categorie 4.

2° Deze prothesen vervangen de botcortex, wanneer deze circulair werd verwijderd op metafysair en/of diafysair niveau, zodat de continuïteit van het bot onderbroken werd.

3° De verstrekking 735276-735280 kan alleen het voorwerp uitmaken van een verzekeringstegemoetkoming na akkoord van het College van geneesheren-directeurs, dat het bedrag van de tegemoetkoming vaststelt op basis van :

— een standaard aanvraagformulier en zijn bijlagen;

— radiografieën gemaakt vóór en na de ingreep.

Na de implantatie wordt de aanvraag tot tegemoetkoming door de geneesheer-specialist implanter binnen de 90 kalenderdagen bezorgd aan het College van geneesheren-directeurs en aan de adviserend geneesheer van de verzekeringsinstelling waarbij de rechthebbende is aangesloten.

De beslissing van het College van geneesheren-directeurs wordt tezelfdertijd en onverwijld megedeeld aan de adviserend geneesheer van de verzekeringsinstelling, aan de ziekenhuisapotheeker en aan de geneesheer-specialist implanter die de aanvraag heeft ingediend.

Het standaard aanvraagformulier wordt opgesteld door het Comité van de verzekering voor geneeskundige verzorging op voorstel van de Technische raad voor implantaten.

4° De verstrekking 735276-735280 omvat alle onderdelen van de prothese. Geen enkele verstrekking van artikel 28 of van artikel 35 van de nomenclatuur, met betrekking tot de gewrichtsprothesen, kan worden gecumuleerd met de verstrekking 735276-735280. »;

5° In § 16, opschrift « A. ORTHOPEDIE EN TRAUMATOLOGIE », worden de volgende wijzigingen aangebracht :

a) het opschrift « Categorie 2 » wordt aangevuld met volgende opschriften en verstrekkingen :

« Knie :

734016-734020, 734031-734042, 734053-734064, 734075-734086, 734090-734101, 734112-734123, 734134-734145, 734156-734160, 734171-734182, 734193-734204, 734215-734226, 734230-734241, 734252-734263, 734274-734285, 734296-734300, 734311-734322, 734333-734344, 734355-734366,

734370-734381, 734392-734403, 734414-734425, 734436-734440, 734451-734462, 734473-734484, 734495-734506, 734510-734521, 734532-734543, 734554-734565, 734576-734580, 734591-734602, 734613-734624, 734635-734646, 734650-734661, 734672-734683, 734694-734705, 734716-734720, 734731-734742, 734753-734764, 734775-734786, 734790-734801, 734812-734823, 734834-734845, 734856-734860, 734871-734882, 734893-734904, 734915-734926, 734930-734941, 734952-734963, 734974-734985, 734996-735000, 735011-735022, 735033-735044, 735055-735066, 735070-735081, 735092-735103, 735114-735125, 735136-735140, 735151-735162, 735173-735184, 735195-735206, 735210-735221, 735232-735243 et 735254-735265

Cortex osseux :

735276-735280 »;

b) l'intitulé « Catégorie 3 » est complété par l'intitulé et les prestations suivants :

« Accessoires pour prothèses de genoux :

735291-735302, 735313-735324, 735335-735346, 735350-735361, 735372-735383, 735394-735405, 735416-735420, 735431-735442 et 735453-735464 »;

6° Au § 17, sont apportées les modifications suivantes :

a) à l'intitulé « - 10 % pour les prestations : », l'intitulé « A. ORTHOPEDIE ET TRAUMATOLOGIE : » est complété par les intitulés et les prestations suivants :

« Genou :

734871-734882

Accessoires pour prothèses de genoux :

735416-735420 »;

b) à l'intitulé « - 20 % pour les prestations : », l'intitulé « A. ORTHOPEDIE ET TRAUMATOLOGIE : » est complété par les intitulés et les prestations suivants :

« Genou :

734016-734020, 734031-734042, 734053-734064, 734075-734086, 734090-734101, 734112-734123, 734134-734145, 734171-734182, 734215-734226, 734230-734241, 734252-734263, 734274-734285, 734296-734300, 734311-734322, 734333-734344, 734355-734366, 734370-734381, 734392-734403, 734414-734425, 734436-734440, 734451-734462, 734473-734484, 734495-734506, 734510-734521, 734532-734543, 734554-734565, 734576-734580, 734591-734602, 734613-734624, 734635-734646, 734650-734661, 734672-734683, 734694-734705, 734716-734720, 734731-734742, 734753-734764, 734775-734786, 734790-734801, 734812-734823, 734834-734845, 734856-734860, 734893-734904, 734915-734926, 734930-734941, 734952-734963, 734974-734985, 734996-735000, 735011-735022, 735033-735044, 735055-735066, 735070-735081, 735092-735103, 735114-735125, 735136-735140, 735151-735162, 735173-735184, 735195-735206, 735210-735221, 735232-735243 et 735254-735265 »;

Accessoires pour prothèses de genoux :

735291-735302, 735313-735324, 735335-735346, 735350-735361, 735372-735383, 735394-735405 et 735431-735442 »;

c) à l'intitulé « - 30 % pour les prestations : », l'intitulé « A. ORTHOPEDIE ET TRAUMATOLOGIE : » est complété par l'intitulé et les prestations suivants :

« Genou :

734156-734160 et 734193-734204 »;

d) à l'intitulé « - 100 % pour les prestations : », l'intitulé « A. ORTHOPEDIE ET TRAUMATOLOGIE : » est complété par l'intitulé et la prestation suivants :

« Accessoires pour prothèses de genoux :

735453-735464 ».

**Art. 3.** Le présent arrêté entre en vigueur le premier jour du deuxième mois qui suit celui au cours duquel il aura été publié au *Moniteur belge*.

**Art. 4.** Notre Ministre des Affaires sociales et de la Santé Publique est chargé de l'exécution du présent arrêté.

Donné à Bruxelles, le 12 février 2009.

ALBERT

Par le Roi :

La Ministre des Affaires sociales et de la Santé publique,  
Mme L. ONKELINX

734370-734381, 734392-734403, 734414-734425, 734436-734440, 734451-734462, 734473-734484, 734495-734506, 734510-734521, 734532-734543, 734554-734565, 734576-734580, 734591-734602, 734613-734624, 734635-734646, 734650-734661, 734672-734683, 734694-734705, 734716-734720, 734731-734742, 734753-734764, 734775-734786, 734790-734801, 734812-734823, 734834-734845, 734856-734860, 734871-734882, 734893-734904, 734915-734926, 734930-734941, 734952-734963, 734974-734985, 734996-735000, 735011-735022, 735033-735044, 735055-735066, 735070-735081, 735092-735103, 735114-735125, 735136-735140, 735151-735162, 735173-735184, 735195-735206, 735210-735221, 735232-735243 en 735254-735265

Botocortex :

735276-735280 »;

b) het opschrift « Categorie 3 » wordt aangevuld met volgende opschrift en verstrekkings :

« Toebehoren voor knieprothesen :

735291-735302, 735313-735324, 735335-735346, 735350-735361, 735372-735383, 735394-735405, 735416-735420, 735431-735442 en 735453-735464 »;

6° In § 17 worden de volgende wijzigingen aangebracht :

a) in het opschrift « - 10 % voor de verstrekkings : », wordt het opschrift « A. ORTHOPEDIE EN TRAUMATOLOGIE » aangevuld met de volgende opschriften en de volgende verstrekkings :

« Knie :

734871-734882

Toebehoren voor knieprothesen :

735416-735420 »;

b) in het opschrift « - 20 % voor de verstrekkings : », wordt het opschrift « A. ORTHOPEDIE EN TRAUMATOLOGIE » aangevuld met de volgende opschriften en de volgende verstrekkings :

« Knie :

734016-734020, 734031-734042, 734053-734064, 734075-734086, 734090-734101, 734112-734123, 734134-734145, 734171-734182, 734215-734226, 734230-734241, 734252-734263, 734274-734285, 734296-734300, 734311-734322, 734333-734344, 734355-734366, 734370-734381, 734392-734403, 734414-734425, 734436-734440, 734451-734462, 734473-734484, 734495-734506, 734510-734521, 734532-734543, 734554-734565, 734576-734580, 734591-734602, 734613-734624, 734635-734646, 734650-734661, 734672-734683, 734694-734705, 734716-734720, 734731-734742, 734753-734764, 734775-734786, 734790-734801, 734812-734823, 734834-734845, 734856-734860, 734893-734904, 734915-734926, 734930-734941, 734952-734963, 734974-734985, 734996-735000, 735011-735022, 735033-735044, 735055-735066, 735070-735081, 735092-735103, 735114-735125, 735136-735140, 735151-735162, 735173-735184, 735195-735206, 735210-735221, 735232-735243 en 735254-735265 »;

Toebehoren voor knieprothesen :

735291-735302, 735313-735324, 735335-735346, 735350-735361, 735372-735383, 735394-735405 en 735431-735442 »;

c) in het opschrift « - 30 % voor de verstrekkings : », wordt het opschrift « A. ORTHOPEDIE EN TRAUMATOLOGIE » aangevuld met het volgend opschrift en de volgende verstrekkings :

« Knie :

734156-734160 en 734193-734204 »;

d) in het opschrift « - 100 % voor de verstrekkings : », wordt het opschrift « A. ORTHOPEDIE EN TRAUMATOLOGIE » aangevuld met het volgend opschrift en de volgende verstrekkings :

« Toebehoren voor knieprothesen :

735453-735464 ».

**Art. 3.** Dit besluit treedt in werking op de eerste dag van de tweede maand na die waarin het is bekendgemaakt in het *Belgisch Staatsblad*.

**Art. 4.** Onze Minister van Sociale Zaken en Volksgezondheid is belast met de uitvoering van dit besluit.

Gegeven te Brussel, 12 februari 2009.

ALBERT

Van Koningswege :

De Minister van Sociale Zaken en Volksgezondheid,  
Mevr. L. ONKELINX

SERVICE PUBLIC FEDERAL  
SECURITE SOCIALE

F. 2009 — 774

[C — 2009/22044]

16 FEVRIER 2009. — Arrêté royal modifiant l'annexe de l'arrêté royal du 14 septembre 1984 établissant la nomenclature des prestations de santé en matière d'assurance obligatoire soins de santé et indemnités

ALBERT II, Roi des Belges,

A tous, présents et à venir, Salut.

Vu la loi relative à l'assurance obligatoire soins de santé et indemnités, coordonnée le 14 juillet 1994, l'article 35, § 1<sup>er</sup>, modifié par les lois des 20 décembre 1995, 22 février 1998, 24 décembre 1999, 10 août 2001, 22 août 2002, 5 août 2003, 22 décembre 2003, 9 juillet 2004, 27 avril 2005 et 27 décembre 2005, et § 2, modifié par les lois des 20 décembre 1995 et 10 août 2001, et par l'arrêté royal du 25 avril 1997;

Vu l'annexe à l'arrêté royal du 14 septembre 1984 établissant la nomenclature des prestations de santé en matière d'assurance obligatoire soins de santé et indemnités;

Vu la proposition du Conseil technique des implants du 20 mars 2008;

Vu la décision de la Commission de convention fournisseurs d'implants-organismes assureurs du 17 avril 2008;

Considérant que le Service d'évaluation et de contrôle médicaux n'a pas émis d'avis dans le délai de cinq jours, prévu à l'article 27, alinéa 4, de la loi relative à l'assurance obligatoire soins de santé et indemnités, coordonnée le 14 juillet 1994, et que l'avis concerné est donc réputé avoir été donné en application de cette disposition de la loi;

Vu l'avis de la Commission de contrôle budgétaire, donné le 6 mai 2008;

Vu la décision du Comité de l'assurance soins de santé de l'Institut national d'assurance maladie-invalidité du 19 mai 2008;

Vu l'avis de l'Inspecteur des Finances, donné le 29 juillet 2008;

Vu l'accord du Secrétaire d'Etat au Budget, donné le 9 septembre 2008;

Vu l'avis 45.211/1 du Conseil d'Etat, donné le 11 décembre 2008;

Sur la proposition de Notre Ministre des Affaires sociales et de la Santé Publique,

Nous avons arrêté et arrêtons :

**Article 1<sup>er</sup>.** A l'article 35 de l'annexe à l'arrêté royal du 14 septembre 1984 établissant la nomenclature des prestations de santé en matière d'assurance obligatoire soins de santé et indemnités, inséré par l'arrêté royal du 24 août 1994 et modifié en dernier lieu par l'arrêté royal du 9 décembre 2008, sont apportées les modifications suivantes :

1° Au § 1<sup>er</sup>, intitulé « A. Orthopédie et Traumatologie : », intitulé « Catégorie 2 », intitulé « Prothèses articulaires : », l'intitulé et la prestation suivants sont insérés après la prestation 695450-695461 :

« Disque intervertébral

735792-735803

Prothèse pour le remplacement d'un disque intervertébral lombaire total, pour l'ensemble des éléments ... U 2300 »;

2° Il est inséré un § 5<sup>quater</sup> :

« § 5<sup>quater</sup>. La prestation 735792-735803 ne peut faire l'objet d'une intervention de l'assurance qu'après notification de l'implantation au médecin-conseil de l'organisme assureur auprès duquel le bénéficiaire est affilié. Cette notification se fait au moyen d'un formulaire qui est transmis au médecin-conseil et dans lequel le médecin traitant confirme que le patient satisfait aux critères d'inclusion et d'exclusion prévus.

Le modèle du formulaire est approuvé par le Comité de l'assurance soins de santé sur proposition du Conseil technique des implants et après accord de la Commission de convention fournisseurs d'implants — organismes assureurs.

Les documents desquels il ressort que le patient satisfait aux critères d'inclusion et d'exclusion prévus, doivent être conservés dans le dossier et doivent être envoyés au médecin-conseil si celui-ci les demande.

FEDERALE OVERHEIDSDIENST  
SOCIALE ZEKERHEID

N. 2009 — 774

[C — 2009/22044]

16 FEBRUARI 2009. — Koninklijk besluit tot wijziging van de bijlage bij het koninklijk besluit van 14 september 1984 tot vaststelling van de nomenclatuur van de geneeskundige verstrekkingen inzake verplichte verzekering voor geneeskundige verzorging en uitkeringen

ALBERT II, Koning der Belgen,

Aan allen die nu zijn en hierna wezen zullen, Onze Groet.

Gelet op de wet betreffende de verplichte verzekering voor geneeskundige verzorging en uitkeringen, gecoördineerd op 14 juli 1994, artikel 35, § 1, gewijzigd bij de wetten van 20 december 1995, 22 februari 1998, 24 december 1999, 10 augustus 2001, 22 augustus 2002, 5 augustus 2003 en 22 december 2003, 9 juli 2004, 27 april 2005 en 27 december 2005 en § 2, gewijzigd bij de wetten van 20 december 1995 en 10 augustus 2001, en bij het koninklijk besluit van 25 april 1997;

Gelet op de bijlage bij het koninklijk besluit van 14 september 1984 tot vaststelling van de nomenclatuur van de geneeskundige verstrekkingen inzake verplichte verzekering voor geneeskundige verzorging en uitkeringen;

Gelet op het voorstel van de Technische Raad voor Implantaten van 20 maart 2008;

Gelet op de beslissing van de Overeenkomstencommissie verstrekkers van implantaten-verzekeringsinstellingen van 17 april 2008;

Overwegende dat door de Dienst voor geneeskundige evaluatie en controle geen advies is geformuleerd binnen de termijn van vijf dagen, vermeld in artikel 27, vierde lid, van de wet betreffende de verplichte verzekering voor geneeskundige verzorging en uitkeringen, gecoördineerd op 14 juli 1994, en dat het betrokken advies dienvolgens met de toepassing van die wetsbepaling wordt geacht te zijn gegeven;

Gelet op het advies van de Commissie voor begrotingscontrole, gegeven op 6 mei 2008;

Gelet op de beslissing van het Comité van de verzekering voor geneeskundige verzorging van het Rijksinstituut voor ziekte- en invaliditeitsverzekering van 19 mei 2008;

Gelet op het advies van de Inspecteur van Financiën, gegeven op 29 juli 2008;

Gelet op de akkoordbevinding van de Staatssecretaris voor Begroting, gegeven op 9 september 2008;

Gelet op het advies 45.211/1 van de Raad van State, gegeven op 11 december 2008;

Op de voordracht van Onze Minister van Sociale Zaken en Volksgezondheid,

Hebben Wij besloten en besluiten Wij :

**Artikel 1.** In artikel 35, van de bijlage bij het koninklijk besluit van 14 september 1984 tot vaststelling van de geneeskundige verstrekkingen inzake verplichte verzekering voor geneeskundige verzorging en uitkeringen ingevoegd bij het koninklijk besluit van 24 augustus 1994 en laatstelijk gewijzigd bij het koninklijk besluit van 9 december 2008, worden de volgende wijzigingen aangebracht :

1° In § 1, opschrift « A. Orthopedie en Traumatologie : », opschrift « Categorie 2 », opschrift « Gewrichtsprothesen : », wordt na de verstrekking 695450-695461 volgend opschrift en verstrekking ingevoerd :

« Tussenwervelschijf

735792-735803

Prothese voor vervanging van een volledige lumbale tussenwervelschijf, voor het geheel van de samenstellende elementen ... U 2300 »;

2° Er wordt een § 5<sup>quater</sup> ingevoegd :

« § 5<sup>quater</sup>. De verstrekking 735792-735803 komt enkel voor verzekeringstegemoetkoming in aanmerking na notificatie van de implantatie aan de adviserend geneesheer van het ziekenfonds waarbij de recht-hebbende is aangesloten. Deze notificatie gebeurt door middel van een formulier dat bezorgd wordt aan de adviserend geneesheer en waarin de behandelende arts bevestigt dat de patiënt voldoet aan de voorziene inclusie- en exclusiecriteria.

Het model van het formulier wordt goedgekeurd door het Comité van de verzekering voor geneeskundige verzorging op voorstel van de Technische Raad voor Implantaten en na akkoord van de Overeenkomstencommissie verstrekkers van implantaten- verzekeringsinstellingen.

De documenten, waaruit blijkt dat de patiënt voldoet aan de voorziene inclusie- en exclusiecriteria, moeten steeds in het dossier aanwezig zijn en moeten naar de adviserend geneesheer verstuurd worden indien hij dit vraagt.

La prestation 735792-735803 ne peut être portée en compte qu'une fois par hospitalisation et ne peut faire l'objet d'une intervention de l'assurance que si le patient satisfait aux critères d'inclusion et d'exclusion suivants :

Critères d'inclusion

L'intervention de l'assurance vaut pour les bénéficiaires :

- à partir de 35 ans;
- qui ont été traités sans succès de façon conservatrice, pendant plus de six mois, pour douleurs dans le bas du dos, consécutives à une dégénérescence sur 1 ou 2 niveaux discaux qui se manifeste sous la forme d'au moins une des lésions suivantes :
  - formation d'un ostéophyte au niveau des plateaux vertébraux;
  - hernie discale médiane limitée au niveau L4-L5 ou L5-S1;
  - discopathie documentée.
- pour lesquels tous les examens techniques suivants réalisés consécutivement confirment le diagnostic de dégénérescence :
  - RX, face et/ou profil;
  - clichés en flexion-extension sans glissement de plus de 3 mm;
  - scintigraphie négative au niveau des facettes;
  - examen IRM avec signes de dégénérescence discale, couplée ou non à des modifications de Modic;
  - échec d'infiltrations de facette avec un anesthésique local sans utilisation de corticoïdes;
  - discographie et/ou disco-CT, positif (avec douleur) au niveau à opérer et négatif (non douloureuse) aux niveaux contigus.

Critères d'exclusion

- patient a déjà une prothèse du disque lombaire;
  - sténose du récessus latéral ou arthrose du neuroforamen;
  - fractures au niveau des vertèbres;
  - maladies métaboliques fragilisant le corps vertébral;
  - spondylolyse;
  - spondylolisthésis antérieure;
  - scoliose lombaire et dorso-lombaire;
  - hernie discale primaire non médiane;
  - tumeur in situ;
  - infections;
  - ostéoporose documentée par DEXA-scan;
  - radiculopathie documentée;
  - hauteur résiduelle entre les vertèbres de moins de 5 mm. »;
- 3° Au § 16, intitulé « A. Orthopédie et traumatologie : », l'intitulé « Catégorie 2 : » est complété par l'intitulé et la prestation suivants :

« Disque intervertébral :

735792-735803 »;

4° Au § 17, intitulé "- 10 % pour les prestations :", l'intitulé "A. Orthopédie et traumatologie:" est complété par l'intitulé et la prestation suivants :

« Disque intervertébral :

735792-735803 ».

**Art. 2.** Le présent arrêté entre en vigueur le premier jour du deuxième mois qui suit celui au cours duquel il aura été publié au *Moniteur belge*.

**Art. 3.** Notre Ministre des Affaires sociales et de la Santé publique est chargé de l'exécution du présent arrêté.

Donné à Bruxelles, le 16 février 2009.

ALBERT

Par le Roi :

La Ministre des Affaires sociales et de la Santé publique,  
Mme L. ONKELINX

De verstrekking 735792-735803 kan slechts eenmaal per opname aangerekend worden en komt slechts in aanmerking voor vergoeding indien de patiënt voldoet aan de onderstaande inclusie- en exclusiecriteria :

Inclusiecriteria

De verzekeringstegemoetkoming geldt voor de rechthebbenden :

- vanaf 35 jaar;
- die zonder succes meer dan 6 maanden conservatief behandeld werden voor lage rugpijn ten gevolge van degeneratie op 1 of 2 discussniveaus die zich uit in ten minste één van de onderstaande afwijkingen :
  - osteofytformatie ter hoogte van de eindplaten;
  - mediane discushernia enkel op niveau L4-L5 of L5-S1;
  - gedocumenteerde discopathie.
- waarbij alle onderstaande en de achtereenvolgens uitgevoerde technische onderzoeken de diagnose van de degeneratie bevestigen :
  - RX, face en/of profiel;
  - flexie/extensie-opnames zonder verschuiving van meer dan 3 mm;
  - negatieve scintigrafie ter hoogte van de facetten;
  - MRI-onderzoek met tekenen van discusdegeneratie al dan niet gepaard gaande met Modicveranderingen;
  - falende facetbloks met lokaal anestheticum, zonder gebruik van corticoïden;
  - discografie en/of disco-CT, positief (pijnlijk) voor het te opereren niveau en negatief (niet pijnlijk) voor de aangrenzende niveaus.

Exclusiecriteria

- de patiënt heeft reeds een lumbale discusprothese;
  - stenose van de laterale recessus of artrose van het neuroforamen;
  - fracturen ter hoogte van de wervels;
  - metabole ziekten die het wervellichaam brozer maken;
  - spondylolyse;
  - anterieure spondylolisthesis;
  - lumbale en dorsolumbale scoliose;
  - primaire niet mediane discushernia;
  - tumor in situ;
  - infecties;
  - osteoporose gedocumenteerd met DEXA-scan;
  - gedocumenteerde radiculopathie;
  - residuele hoogte tussen de wervels kleiner dan 5 mm. »;
- 3° § 16, opschrift « A. Orthopedie en traumatologie. », opschrift « Categorie 2 : », wordt aangevuld met het volgend opschrift en verstrekking :

« Tussenwervelschijf :

735792-735803 »;

4° In § 17, opschrift « - 10 % voor de verstrekkingen : », wordt het opschrift « A. Orthopedie en traumatologie. » aangevuld met het volgend opschrift en verstrekking :

« Tussenwervelschijf :

735792-735803 ».

**Art. 2.** Dit besluit treedt in werking op de eerste dag van de tweede maand na die waarin het is bekendgemaakt in het *Belgisch Staatsblad*.

**Art. 3.** Onze Minister van Sociale Zaken en Volksgezondheid is belast met de uitvoering van dit besluit.

Gegeven te Brussel, 16 februari 2009.

ALBERT

Van Koningswege :

De Minister van Sociale Zaken en Volksgezondheid,  
Mevr. L. ONKELINX



SERVICE PUBLIC FEDERAL SANTE PUBLIQUE,  
SECURITE DE LA CHAINE ALIMENTAIRE  
ET ENVIRONNEMENT

F. 2009 — 775

[C — 2009/24006]

12 AOÛT 2008. — Arrêté royal octroyant un subside  
à l'Organisation mondiale de la Santé

ALBERT II, Roi des Belges,  
A tous, présents et à venir, Salut.

Vu la loi du 1<sup>er</sup> juin 2008 contenant le budget général des dépenses pour l'année budgétaire 2008, notamment le programme 25.21.1;

Vu les lois sur la comptabilité de l'Etat coordonnées par l'arrêté royal du 17 juillet 1991, notamment les articles 55 à 58;

Vu la délégation accordée à l'Inspection des Finances, le 5 février 1963;

Vu l'avis favorable de l'Inspecteur des Finances donné le 11 juillet 2008;

Sur la proposition de Notre Ministre de la Santé publique,

Nous avons arrêté et arrêtons :

**Article 1<sup>er</sup>.** Une subvention de 100.000 EUR à imputer à charge de l'allocation de base 21.10.35.27 du budget du Service public fédéral Santé publique, Sécurité de la Chaîne alimentaire et Environnement, pour l'année budgétaire 2008, est alloué à l'Organisation mondiale de la Santé, représentant la participation belge au projet « Intensifying social cohesion by desinstitutionalization of children towards community care » et sera versé sur le compte :

WHO-EURO

Account number : 3121609843

Registration no./sort code : 3121

Currency of account : EUR

Bank name : Danske Bank

Bank Address : 2, Holmens Kanal

DK - 1090 Copenhagen K

Denmark

SWIFT : DABADKKK

IBAN = DK7630003121609843

**Art. 2.** L'Organisation mondiale de la Santé ne peut utiliser la subvention que pour le « Intensifying social cohesion by desinstitutionalization of children towards community care ». Un rapport d'activités sera transmis et après vérification du rapport financier, le solde éventuel sera remboursé au Trésor belge.

**Art. 3.** Notre Ministre de la Santé publique est chargée de l'exécution du présent arrêté.

Donné à Nice, le 12 août 2008.

ALBERT

Par le Roi :

La Ministre de la Santé publique,  
Mme L. ONKELINX

FEDERALE OVERHEIDSDIENST VOLKSGEZONDHEID,  
VEILIGHEID VAN DE VOEDSELKETEN  
EN LEEFMILIEU

N. 2009 — 775

[C — 2009/24006]

12 AUGUSTUS 2008. — Koninklijk besluit tot toekenning  
van een subsidie aan de Wereld Gezondheidsorganisatie

ALBERT II, Koning der Belgen,  
Aan allen die nu zijn en hierna wezen zullen, Onze Groet.

Gelet op de wet van 1 juni 2008 houdende de algemene uitgavenbegroting voor het begrotingsjaar 2008, inzonderheid op programma 25. 21.1;

Gelet de wetten op de Rijkscomptabiliteit, gecoördineerd door het koninklijk besluit van 17 juli 1991, inzonderheid op de artikelen 55 tot 58;

Gelet op de delegatie verleend aan de Inspectie van Financiën d.d. 5 februari 1963;

Gelet op het gunstig advies van de Inspecteur van Financiën gegeven op 11 juli 2008;

Op de voordracht van Onze Minister van Volksgezondheid,

Hebben Wij besloten en besluiten Wij :

**Artikel 1.** Een toelage ten bedrage van 100.000 EUR aan te rekenen ten laste van de basisallocatie 21.10.35.27 van de begroting van de Federale Overheidsdienst Volksgezondheid, Veiligheid van de Voedselketen en Leefmilieu voor het begrotingsjaar 2008, wordt aan de Wereldgezondheidsorganisatie verleend en vertegenwoordigt de deelname van België aan het project « Intensifying social cohesion by desinstitutionalization of children towards community care » en zal op de volgende rekening gestort worden :

WHO-EURO

Account number : 3121609843

Registration no./sort code : 3121

Currency of account : EUR

Bank name : Danske Bank

Bank Address : 2, Holmens Kanal

DK - 1090 Copenhagen K

Denmark

SWIFT : DABADKKK

IBAN = DK7630003121609843

**Art. 2.** De Wereldgezondheidsorganisatie mag deze toelage enkel aanwenden voor de « Intensifying social cohesion by desinstitutionalization of children towards community care ». Een activiteitsrapport zal overgemaakt worden en na verificatie van het financieel rapport zal het eventueel restant teruggestort worden aan de Belgische Schatkist.

**Art. 3.** Onze Minister van Volksgezondheid is belast met de uitvoering van dit besluit.

Gegeven te Nice, 12 augustus 2008.

ALBERT

Van Koningswege :

De Minister van Volksgezondheid,  
Mevr. L. ONKELINX

SERVICE PUBLIC FEDERAL SANTE PUBLIQUE,  
SECURITE DE LA CHAINE ALIMENTAIRE  
ET ENVIRONNEMENT

F. 2009 — 776

[C — 2009/24057]

5 FEVRIER 2009. — Arrêté royal octroyant un subside à la Croix-Rouge de Belgique pour l'année 2008 pour l'organisation d'un service d'intervention psychosociale urgente et fixant les conditions d'octroi de ce subside

ALBERT II, Roi des Belges,  
A tous, présents et à venir, Salut.

Vu la loi du 8 juillet 1964 relative à l'aide médicale urgente, modifiée par les lois des 22 février 1994, 22 février 1998, 14 janvier 2002, 2 août 2002 et 9 juillet 2004;

Vu les lois sur la comptabilité de l'Etat coordonnées par l'arrêté royal du 17 juillet 1991, les articles 55 à 58 relatifs au contrôle de l'emploi des subventions;

Vu la loi du 1<sup>er</sup> juin 2008 contenant le budget général des dépenses pour l'année budgétaire 2008;

Vu l'avis favorable de l'Inspecteur des Finances, donné le 11 décembre 2008;

Sur la proposition de la Ministre des Affaires sociales et de la Santé publique,

Nous avons arrêté et arrêtons :

**Article 1<sup>er</sup>.** Un subside de 93.400 euros à imputer à charge de l'allocation de base 59.02.3321 du budget du Service public fédéral Santé publique, Sécurité de la Chaîne alimentaire et Environnement, nommé ci-après « le SPF Santé publique, Sécurité de la Chaîne alimentaire et Environnement », pour l'année budgétaire 2008, est alloué à :

L'établissement d'utilité publique existant sous le nom de « Croix-Rouge de Belgique », en néerlandais « Belgische Rode Kruis », et en allemand « Belgisches Rotes Kreuz », dont le siège social se situe à 1180 Uccle, Rue du Stalle 98, jouissant de la personnalité juridique conformément à la loi du 30 mars 1891 et dont les statuts modifiés ont été approuvés par l'arrêté du Gouvernement de la Communauté française du 4 décembre 2003 portant approbation des statuts de la Croix-Rouge de Belgique, par l'arrêté du Gouvernement flamand du 2 avril 2004 portant approbation des statuts modifiés de la Croix-Rouge de Belgique et par l'arrêté du Gouvernement de la Communauté germanophone du 4 juin 2004 portant approbation des nouveaux statuts de la Croix-Rouge de Belgique adoptés le 11 octobre 2003, dénommée ci-après « la Croix-Rouge de Belgique ».

**Art. 2.** § 1<sup>er</sup>. En contrepartie du présent subside, la Croix-Rouge de Belgique s'engage, dans le cadre de l'article 11, § 1<sup>er</sup>, 2<sup>o</sup>, de l'arrêté royal du 16 février 2006 relatif aux plans d'urgence et d'intervention, à organiser et à maintenir un service d'intervention psychosociale urgente qui est conforme au plan monodisciplinaire établi pour la discipline visée à l'article 11, § 1<sup>er</sup>, du même arrêté.

La Croix-Rouge de Belgique s'engage également à apporter au SPF Santé publique, Sécurité de la Chaîne alimentaire et Environnement son expertise et ses connaissances scientifiques dans la gestion du volet psychosocial des situations d'urgence.

§ 2. L'organisation d'un service d'intervention psychosociale urgente comprend, notamment :

1) Le conseil et l'assistance à l'établissement du plan monodisciplinaire précité;

2) La création et l'animation de formations à destination des intervenants (dont, notamment, le personnel et les volontaires de la Croix-Rouge de Belgique) sur les thèmes définis par le SPF Santé publique, Sécurité de la Chaîne alimentaire et Environnement en fonction du plan monodisciplinaire précité et des directives édictées par le SPF Santé publique, Sécurité de la Chaîne alimentaire et Environnement;

3) Le conseil et l'assistance à la gestion opérationnelle des différents plans visés à l'article 2 de l'arrêté royal du 16 février 2006 précité et des soins psychosociaux, dans les situations visées à l'article 6, § 1<sup>er</sup>, du même arrêté et tant en phase préventive qu'en phase aiguë;

FEDERALE OVERHEIDSDIENST VOLKSGEZONDHEID,  
VEILIGHEID VAN DE VOEDSELKETEN  
EN LEEFMILIEU

N. 2009 — 776

[C — 2009/24057]

5 FEBRUARI 2009. — Koninklijk besluit houdende toekenning van een toelage aan het Belgische Rode Kruis voor het jaar 2008 voor de organisatie van een dienst voor dringende psychosociale interventie en tot vaststelling van de voorwaarden voor de toekenning van deze toelage

ALBERT II, Koning der Belgen,  
Aan allen die nu zijn en hierna wezen zullen, Onze Groet.

Gelet op de wet van 8 juli 1964 betreffende de dringende geneeskundige hulpverlening, gewijzigd bij de wetten van 22 februari 1994, 22 februari 1998, 14 januari 2002, 2 augustus 2002 en 9 juli 2004;

Gelet op de wetten op de Rijkscomptabiliteit, gecoördineerd bij het koninklijk besluit van 17 juli 1991, artikelen 55 tot 58 betreffende de controle op de aanwending van de toelagen;

Gelet op de wet van 1 juni 2008 houdende de algemene uitgavenbegroting voor het begrotingsjaar 2008;

Gelet op het gunstig advies van de Inspecteur van Financiën, gegeven op 11 december 2008;

Op de voordracht van de Minister van Sociale Zaken en Volksgezondheid,

Hebben Wij besloten en besluiten Wij :

**Artikel 1.** Er wordt een toelage van 93.400 euro, te boeken op basisallocatie 59.02.3321 van de begroting van de Federale Overheidsdienst Volksgezondheid, Veiligheid van de Voedselketen en Leefmilieu, hierna « de FOD Volksgezondheid, Veiligheid van de Voedselketen en Leefmilieu » genoemd, voor het begrotingsjaar 2008, toegekend aan :

De instelling van openbaar nut « Croix-Rouge de Belgique », in het Nederlands « Belgische Rode Kruis » en in het Duits « Belgisches Rotes Kreuz » genaamd, met maatschappelijke zetel te 1180 Ukkel, Stallestraat 98, die de rechtspersoonlijkheid overeenkomstig de wet van 30 maart 1891 geniet en waarvan de gewijzigde statuten goedgekeurd zijn door het besluit van de Regering van de Franse Gemeenschap van 4 december 2003 tot goedkeuring van de statuten van het Belgische Rode Kruis, door het besluit van de Vlaamse Regering van 2 april 2004 tot goedkeuring van de gewijzigde statuten van het Belgische Rode Kruis en door het besluit van de Regering van de Duitstalige Gemeenschap van 4 juni 2004 houdende goedkeuring van de nieuwe statuten van het Rode Kruis van België aangenomen op 11 oktober 2003, hierna « het Belgische Rode Kruis » genoemd.

**Art. 2.** § 1. Als compensatie voor deze toelage verbindt het Belgische Rode Kruis zich ertoe in het kader van artikel 11, § 1, 2<sup>o</sup>, van het koninklijk besluit van 16 februari 2006 betreffende de nood- en interventieplannen een dienst voor dringende psychosociale interventie te organiseren en te handhaven overeenkomstig het monodisciplinaire plan dat is opgesteld voor de discipline bedoeld in artikel 11, § 1, van hetzelfde besluit.

Het Belgische Rode Kruis verbindt zich er tevens toe de FOD Volksgezondheid, Veiligheid van de Voedselketen en Leefmilieu zijn expertise en wetenschappelijke kennis aan te bieden bij het beheer van het psychosociale luik van noodsituaties.

§ 2. De organisatie van een dienst voor dringende psychosociale interventie omvat inzonderheid :

1) Advies en ondersteuning bij het opstellen van het voornoemde monodisciplinaire plan;

2) Het creëren en verstrekken van opleidingen voor de hulpverleners (waaronder, met name, het personeel en de vrijwilligers van het Belgische Rode Kruis) over de thema's die door de FOD Volksgezondheid, Veiligheid van de Voedselketen en Leefmilieu worden bepaald op basis van het voornoemde monodisciplinaire plan en de door de FOD Volksgezondheid, Veiligheid van de Voedselketen en Leefmilieu uitgevaardigde richtlijnen;

3) Advies en ondersteuning bij het operationele beheer van de verschillende plannen bedoeld in artikel 2 van het voornoemde koninklijk besluit van 16 februari 2006 en van de psychosociale zorg in de situaties bedoeld in artikel 6, § 1, van hetzelfde besluit, zowel in een preventieve fase als in een acute fase;

4) L'organisation et le maintien d'une permanence accessible sans interruption afin d'évaluer, mobiliser et soutenir les services visés à l'article 11, § 2, de l'arrêté royal du 16 février 2006 précité dans les situations visées à l'article 6, § 1<sup>er</sup>, du même arrêté;

5) La mise à la disposition de personnel qualifié au profit du SPF Santé publique, Sécurité de la Chaîne alimentaire et Environnement et des personnes ou organisation que celui-ci désigne comme intervenants conformément à l'article 11, § 2, de l'arrêté royal du 16 février 2006 précité;

6) L'intervention sur site et la mise en oeuvre du plan monodisciplinaire précité afin d'apporter les soins psychosociaux urgents, en collaboration avec les intervenants des niveaux communaux et provinciaux. Cette intervention et ce déploiement peuvent intervenir en situation d'exercice ou en situation réelle et comprennent, notamment, la participation, au niveau opérationnel, à la coordination des soins psychosociaux immédiats sur site, l'identification et la localisation des personnes impliquées, ainsi que l'accueil et le soutien des personnes impliquées.

**Art. 3.** § 1<sup>er</sup>. La Croix-Rouge de Belgique est en droit de refuser une demande formulée par le SPF Santé publique, Sécurité de la Chaîne alimentaire et Environnement si la nature de l'intervention qui lui est demandée ne correspond pas à ses compétences, aux principes fondamentaux de la Croix-Rouge de Belgique ou aux missions confiées à la Croix-Rouge de Belgique dans le cadre du plan monodisciplinaire précité ou si cette demande dépasse sa capacité d'action avérée.

§ 2. Les missions décrites à l'article 2 sont confiées à des experts reconnus, certifiés par la Croix-Rouge de Belgique, qui ont démontré une large expertise en ce qui concerne la problématique de l'intervention psychosociale et qui disposent de toute la connaissance nécessaire à l'accomplissement de ces missions.

Sous sa seule responsabilité, la Croix-Rouge de Belgique peut, pour effectuer des tâches secondaires, employer du personnel moins qualifié que celui mentionné au paragraphe 2, pour autant qu'il soit suffisamment compétent pour les tâches qui lui sont assignées.

§ 3. Les missions décrites à l'article 2 sont exécutées sur tout le territoire de la Belgique.

§ 4. Un bureau, des salles de réunion et du matériel de réunion seront fournis à la Croix-Rouge de Belgique par le SPF Santé publique, Sécurité de la Chaîne alimentaire et Environnement pour permettre l'exercice des prestations en son sein lorsque les besoins de la mission l'exigent.

**Art. 4.** § 1<sup>er</sup>. Les activités opérationnelles font l'objet d'un rapport rédigé, en collaboration avec la Croix-Rouge de Belgique, par chaque manager de crise concerné au sein du SPF Santé publique, Sécurité de la Chaîne alimentaire et Environnement.

Le service Gestion de Crise de la Direction générale Soins de Santé primaires et Gestion de Crise du SPF Santé publique, Sécurité de la Chaîne alimentaire et Environnement, aidé des managers de crises, fait une évaluation des prestations des diverses parties concernées dans le cadre des activités opérationnelles.

§ 2. Un Comité d'accompagnement composé de représentants du SPF Santé publique, Sécurité de la Chaîne alimentaire et Environnement et de la Croix-Rouge de Belgique sera mis en place et se réunira au moins deux fois par an. Ces prestations ne peuvent être facturées par la Croix-Rouge.

**Art. 5.** Les renseignements et résultats obtenus dans le cadre des missions subsidiées sont confidentiels et ne peuvent être publiés qu'à titre scientifique, après autorisation par le SPF Santé publique, Sécurité de la Chaîne alimentaire et Environnement.

4) De organisatie en het behoud van een ononderbroken bereikbare permanentie, teneinde de in artikel 11, § 2, van het voornoemde koninklijk besluit van 16 februari 2006 bedoelde diensten te evalueren, te mobiliseren en te ondersteunen in de situaties bedoeld in artikel 6, § 1, van hetzelfde besluit;

5) De terbeschikkingstelling van gekwalificeerd personeel voor de FOD Volksgezondheid, Veiligheid van de Voedselketen en Leefmilieu en de personen of organisatie die zij aanwijst als hulpverleners overeenkomstig artikel 11, § 2, van het voornoemde koninklijk besluit van 16 februari 2006;

6) De interventie ter plaatse en de uitvoering van het voornoemde monodisciplinaire plan, teneinde dringende psychosociale zorg te verstrekken in samenwerking met de hulpverleners op gemeentelijk en provinciaal niveau. Deze interventie en uitvoering kunnen plaatsvinden tijdens een oefensituatie of een reële situatie en omvatten inzonderheid de medewerking op operationeel gebied aan de coördinatie van de onmiddellijke psychosociale zorg ter plaatse, de identificatie en de lokalisering van de betrokkenen alsook de opvang van en de bijstand aan de betrokkenen.

**Art. 3.** § 1. Het Belgische Rode Kruis heeft het recht een verzoek van de FOD Volksgezondheid, Veiligheid van de Voedselketen en Leefmilieu te weigeren indien de aard van de gevraagde interventie niet overeenstemt met de bevoegdheden, de fundamentele principes van het Belgische Rode Kruis of de opdrachten waarmee het in het kader van het voornoemde monodisciplinaire plan is belast of indien dit verzoek de erkende actiecapaciteit van het Belgische Rode Kruis overschrijdt.

§ 2. De in artikel 2 beschreven opdrachten worden toevertrouwd aan door het Belgische Rode Kruis erkende deskundigen die een ruime expertise hebben aangetoond met betrekking tot de problematiek inzake psychosociale interventie en die over alle nodige kennis beschikken om deze opdrachten te volbrengen.

Om secundaire taken uit te voeren, kan het Belgische Rode Kruis enkel op zijn eigen verantwoordelijkheid minder gekwalificeerd personeel dan dat in paragraaf 2 inzetten voor zover het voldoende geschikt is voor de toegewezen taken.

§ 3. De in artikel 2 beschreven opdrachten worden over het hele Belgische grondgebied uitgevoerd.

§ 4. De FOD Volksgezondheid, Veiligheid van de Voedselketen en Leefmilieu zal het Belgische Rode Kruis een bureau, vergaderruimten en vergadermateriaal ter beschikking stellen met het oog op eventuele prestaties binnen de FOD zelf wanneer de behoeften van de opdracht dat vereisen.

**Art. 4.** § 1. Iedere betrokken crisismanager binnen de FOD Volksgezondheid, Veiligheid van de Voedselketen en Leefmilieu stelt, in samenwerking met het Belgische Rode Kruis, een verslag over de operationele activiteiten op.

De Dienst Crisisbeheer van het Directoraat-generaal Basisgezondheidszorg en Crisisbeheer van de FOD Volksgezondheid, Veiligheid van de Voedselketen en Leefmilieu maakt, met de hulp van de crisismanagers, een evaluatie van de prestaties van de diverse betrokken partijen in het kader van de operationele activiteiten.

§ 2. Er zal een Begeleidingscomité worden opgericht dat bestaat uit vertegenwoordigers van de FOD Volksgezondheid, Veiligheid van de Voedselketen en Leefmilieu en het Belgische Rode Kruis en dat minstens twee keer per jaar samenkomt. Deze prestaties kunnen niet door het Rode Kruis worden aangerekend.

**Art. 5.** De in het kader van de gesubsidieerde opdrachten verkregen informatie en resultaten zijn vertrouwelijk en kunnen enkel voor wetenschappelijke doeleinden worden gepubliceerd nadat de FOD Volksgezondheid, Veiligheid van de Voedselketen en Leefmilieu hiervoor de toelating heeft gegeven.

**Art. 6.** La Croix-Rouge de Belgique n'engage les crédits mis à sa disposition pour les interventions psychosociales prévues à l'article 2, § 2, 5) et 6), que si :

1) L'appel à l'intervention est le fait exclusivement d'un des responsables compétents désignés conformément au plan monodisciplinaire précité;

2) L'intervention prévue est effectuée exclusivement en soutien des intervenants visés à l'article 11, § 2, de l'arrêté royal du 16 février 2006 précité.

**Art. 7.** § 1<sup>er</sup>. Le subside prévu à l'article 1<sup>er</sup> couvre la période allant du 1<sup>er</sup> janvier 2008 au 31 décembre 2008.

§ 2. Le subside est liquidé sous la forme :

1) D'une provision, versée au plus tôt un mois après la publication dans le Moniteur et dont le montant est fixé à 19.800 euros, couvrant les frais de permanence et de formation;

2) D'un solde définitif calculé sur base des frais d'intervention forfaitaires ci-après :

a) toute intervention est subsidiée selon la grille ci-après, incluant l'indemnité kilométrique :

— Intervention de type A : < 2 heures, 2 personnes mobilisées, pas de matériel, 250 euros;

— Intervention de type B : 2 à 4 heures, jusqu'à 5 personnes mobilisées, matériel de base, 600 euros;

— Intervention de type C : 2 à 4 heures, jusqu'à 10 personnes mobilisées, PCs + matériel de base, 1.800 euros;

— Intervention de type D : entre 4 et 8 heures, jusqu'à 15 personnes mobilisées, matériel étendu avec PCs, 2.400 euros;

— Intervention de type E : entre 8 et 24 heures, plus de 15 personnes mobilisées, matériel étendu avec PCs, selon les frais réels;

— Intervention de type F : > 24 heures, plus de 20 personnes mobilisées, matériel étendu avec PCs, selon les frais réels;

b) les frais de mise en œuvre de personnel de consultance sont subsidiés à hauteur de 75 euros par heure prestée, tous frais inclus;

c) les frais de formation de personnel de consultance sont subsidiés à hauteur de 75 euros par heure prestée par un formateur, tous frais inclus.

§ 3. Le solde définitif est présenté au SPF Santé publique, Sécurité de la Chaîne alimentaire et Environnement par la Croix-Rouge de Belgique sous forme de justificatif à l'adresse suivante :

SPF Santé publique, Sécurité de la Chaîne alimentaire et Environnement

DG II Soins de Santé primaires et Gestion de Crise

Comptabilité

Eurostation II – Place V. Horta 40, bte 10

1060 Bruxelles

Par justificatif, on entend, au minimum, le rapport d'intervention visé à l'article 4 précisant les heures d'appel et de relève du dispositif pour les frais visés au § 2, 2), a. et c., et une feuille de prestation standard par ressource utilisée pour les frais visés au § 2, 2), b.

§ 4. Avant leur liquidation, les créances relatives aux frais visés au § 2, 2), a. et c., ainsi présentées sont visées par les inspecteurs d'hygiène concernés.

§ 5. Toutes les sommes sont payées au compte numéro 210-0912179-43, ouvert au nom de la Croix-Rouge de Belgique.

**Art. 8.** Le présent arrêté entre en vigueur le jour de sa publication au *Moniteur belge*.

**Art. 9.** La Ministre qui a la Santé publique dans ses attributions est chargée de l'exécution du présent arrêté.

Bruxelles, le 5 février 2009.

ALBERT

Par le Roi :

La Ministre des Affaires sociales et de la Santé publique,  
Mme L. ONKELINX

**Art. 6.** Het Belgische Rode Kruis wendt de middelen die hem ter beschikking zijn gesteld voor de psychosociale interventies bedoeld in artikel 2, § 2, 5) en 6), enkel aan indien :

1) De vraag om interventie exclusief uitgaat van één van de bevoegde verantwoordelijken die overeenkomstig het voornoemde monodisciplinaire plan zijn aangewezen;

2) De geplande interventie exclusief wordt uitgevoerd ter ondersteuning van de hulpverleners bedoeld in artikel 11, § 2, van het voornoemde koninklijk besluit van 16 februari 2006.

**Art. 7.** § 1. De in artikel 1 bedoelde toelage bestrijkt de periode van 1 januari 2008 tot 31 december 2008.

§ 2. De toelage wordt vereffend in de vorm van :

1) Een provisie, die op zijn vroegst 1 maand na de publicatie in het Staatsblad wordt gestort en waarvan het bedrag op 19.800 euro wordt vastgesteld, om de kosten inzake permanentie en opleiding te dekken;

2) Een definitief saldo berekend op basis van de onderstaande forfaitaire interventiekosten :

a) elke interventie wordt gesubsidieerd volgens het volgende rooster, met inbegrip van de kilometervergoeding :

— Interventie type A : < 2 uren, 2 personen ingezet, geen materiaal, 250 euro;

— Interventie type B : 2 tot 4 uren, tot 5 personen ingezet, basis materiaal, 600 euro;

— Interventie type C : 2 tot 4 uren, tot 10 personen ingezet, PCs + basis materiaal, 1.800 euro;

— Interventie type D : tussen 4 en 8 uren, tot 15 personen ingezet, uitgebreid materiaal met PCs, 2400 euro;

— Interventie type E : tussen 8 en 24 uren, meer dan 15 personen ingezet, uitgebreid materiaal met PCs, volgens reële kosten;

— Interventie type F : > 24 uren, meer dan 20 personen ingezet, uitgebreid materiaal met PCs, volgens reële kosten;

b) de kosten voor het inzetten van raadgevend personeel worden gesubsidieerd ten belope van 75 euro per gepresteerd uur, alle kosten inbegrepen;

c) de kosten voor het opleiden van personeel worden gesubsidieerd ten belope van 75 euro per door opleiders gepresteerd uur, alle kosten inbegrepen.

§ 3. Het definitieve saldo wordt door het Belgische Rode Kruis in de vorm van een bewijsstuk voorgelegd aan de FOD Volksgezondheid, Veiligheid van de Voedselketen en Leefmilieu op het volgende adres :

FOD Volksgezondheid, Veiligheid van de Voedselketen en Leefmilieu

DG II Basisgezondheidszorg en Crisisbeheer

Boekhouding

Eurostation II – V. Hortaplein 40, bus 10

1060 Brussel

Onder bewijsstuk wordt minimaal het in artikel 4 bedoelde interventieverslag bedoeld waarin de uren waarop de medewerkers worden opgeroepen en afgelost, worden verduidelijkt voor de kosten bedoeld in § 2, 2), a. en c., en een standaardprestatieformulier per medewerker voor de kosten bedoeld in § 2, 2), b.

§ 4. Vóór de vereffening worden de aldus voorgelegde schuldvoorwaarden met betrekking tot de kosten bedoeld in § 2, 2), a. en c., geïnviseerd door de betrokken gezondheidsinspecteurs.

§ 5. Alle sommen worden betaald op rekeningnummer 210-0912179-43, geopend op naam van het Belgische Rode Kruis.

**Art. 8.** Dit besluit treedt in werking de dag waarop het in het *Belgisch Staatsblad* wordt bekendgemaakt.

**Art. 9.** De Minister bevoegd voor Volksgezondheid is belast met de uitvoering van dit besluit.

Brussel, 5 februari 2009.

ALBERT

Van Koningswege :

De Minister van Sociale Zaken en Volksgezondheid,  
Mevr. L. ONKELINX

**GOUVERNEMENTS DE COMMUNAUTE ET DE REGION  
GEMEENSCHAPS- EN GEWESTREGERINGEN  
GEMEINSCHAFTS- UND REGIONALREGIERUNGEN**

**VLAAMSE GEMEENSCHAP — COMMUNAUTE FLAMANDE**

**VLAAMSE OVERHEID**

N. 2009 — 777

[C — 2009/35189]

**5 DECEMBER 2008. — Besluit van de Vlaamse Regering tot vaststelling van de erkennings- en subsidiëringsvoorwaarden van de Vlaamse sportfederaties, de koepelorganisatie en de organisaties voor de sportieve vrijetijdsbesteding**

De Vlaamse Regering,

Gelet op artikel 20 van de bijzondere wet van 8 augustus 1980 tot hervorming der instellingen;

Gelet op het decreet van 13 juli 2001 houdende de regeling van de erkenning en subsidiëring van de Vlaamse sportfederaties, de koepelorganisatie en de organisaties voor de sportieve vrijetijdsbesteding, gewijzigd bij de decreten van 24 december 2004 en 23 mei 2008, artikel 2, 8°, 3, 4, 5, 6, 13, 14, 20, 23, 28, 29, 34, 37, 40, 41, 43, 45, 48, 49 en 52;

Gelet op het decreet van 7 mei 2004 tot omvorming van de Vlaamse openbare instelling Commissariaat-generaal voor de Bevordering van de Lichamelijke Ontwikkeling, de Sport en de Openlucht recreatie tot het intern verzelfstandigd agentschap met rechtspersoonlijkheid Bloso, artikel 5, eerste lid, 6°;

Gelet op het besluit van de Vlaamse Regering van 31 mei 2002 tot vaststelling van de erkennings- en subsidiëringsvoorwaarden van de Vlaamse sportfederaties, de koepelorganisatie en de organisaties voor de sportieve vrijetijdsbesteding;

Gelet op het advies van de Sectorraad voor Sport van de Raad voor Cultuur, Jeugd, Sport en Media, gegeven op 22 oktober 2008;

Gelet op het akkoord van de Vlaamse minister, bevoegd voor de begroting, gegeven op 24 oktober 2008;

Gelet op het advies van de Raad van State, gegeven op 26 november 2008, met toepassing van artikel 84, § 1, eerste lid, 1°, van de gecoördineerde wetten op de Raad van State;

Op voorstel van de Vlaamse minister van Cultuur, Jeugd, Sport en Brussel;

Na beraadslaging,

Besluit :

*HOOFDSTUK I. — Algemene bepalingen*

**Artikel 1.** In dit besluit wordt verstaan onder :

1° het decreet : het decreet van 13 juli 2001 houdende de regeling van de erkenning en subsidiëring van de Vlaamse sportfederaties, de koepelorganisatie en de organisaties voor de sportieve vrijetijdsbesteding;

2° de minister : de Vlaamse minister, bevoegd voor de lichamelijke opvoeding, de sport en het openluchtlevens;

3° het Bloso : het agentschap ter Bevordering van de Lichamelijke Ontwikkeling, de Sport en de Openlucht recreatie, meer bepaald de bevoegde dienst van de Vlaamse Gemeenschap, vermeld in het decreet;

4° de Vlaamse Trainersschool : het samenwerkingsverband tussen het Bloso, de topsportmanager, de universitaire opleidingsinstituten Lichamelijke Opvoeding, de Vlaamse Hogescholen Lichamelijke Opvoeding en de erkende Vlaamse sportfederaties, dat sportkaderopleidingen organiseert in Vlaanderen, afgekort VTS;

5° de sportfederatie : de Vlaamse sportfederatie, vermeld in artikel 2, 2°, van het decreet;

6° de sporttakkenlijst : de nominatieve lijst van sporttakken, opgesteld conform artikel 2, 8°, van het decreet, die als bijlage V bij dit besluit is gevoegd;

7° olympiade : de periode van vier jaar die begint op 1 januari van het jaar na de Olympische Zomerspelen, en die eindigt op 31 december van het jaar van de Olympische Zomerspelen;

8° meetplan : de informatie die nodig is om de strategische en operationele doelstellingen die zijn opgenomen in het beleidsplan, te kunnen meten.

*HOOFDSTUK II. — Erkenningsvoorwaarden voor de Vlaamse sportfederaties*

*Afdeling I. — Erkenningsvoorwaarden inzake de zelfstandigheid van de sportfederatie*

**Art. 2.** Om voor erkenning in aanmerking te komen overeenkomstig artikel 5, 10°, van het decreet, moet de sportfederatie op zelfstandige wijze de financiën beheren en het eigen beleid bepalen, hetgeen inzonderheid moet blijken uit het feit dat de sportfederatie :

1° over een eigen centraal secretariaat beschikt dat duidelijk kan worden onderscheiden van elke andere vereniging;

2° het activiteitenprogramma bepaalt en uitvoert;

3° over een eigen post- of bankrekening beschikt.

*Afdeling II. — Erkenningsvoorwaarden inzake de af te sluiten verzekeringen voor aangesloten leden en niet-leden bij sportpromotionele acties*

**Art. 3.** § 1. Om voor erkenning in aanmerking te komen overeenkomstig artikel 5, 12° en 13°, van het decreet, sluit de sportfederatie een verzekering af ter dekking van de risico's lichamelijke ongevallen en burgerlijke aansprakelijkheid. De verzekering geldt zowel voor het binnenland als voor het buitenland. De verzekering wordt voor de aangesloten leden afgesloten ter dekking van de activiteiten die de sportfederatie en haar sportclubs organiseren. Voor de niet-leden wordt de verzekering afgesloten ter dekking van de risico's bij deelname aan sportpromotionele acties die de sportfederatie en haar sportclubs organiseren; daarvoor wordt een aparte polis afgesloten.

De gehandicapten sportfederaties kunnen voor hun aangesloten leden, die tevens lid zijn van een andere erkende Vlaamse sportfederatie, in overleg met die sportfederatie een gemeenschappelijke verzekeringspolis afsluiten tot dekking van de risico's, vermeld in dit artikel.

§ 2. Als de activiteiten door de sportfederatie of door de aangesloten sportclubs georganiseerd worden in het raam van de federale of clubactiviteiten, zijn in de verzekering begrepen: kampioenschappen, competities, vriendschappelijke en andere wedstrijden, toernooien, trainingen, demonstraties, verplaatsingen, reizen (verblijf inbegrepen) en andere activiteiten (feestmaal, vergaderingen, spelen) die voor de aangesloten leden en de niet-leden bij sportpromotionele acties georganiseerd worden. Ook schade ingevolge het gebruik van materiaal of veroorzaakt door het materiaal moet worden verzekerd. Daarenboven is de waarborg eveneens verworven voor de aangesloten leden die actief meewerken aan de organisatie door de sportfederatie of door de bij haar aangesloten sportclubs van allerlei niet-sportieve activiteiten waarbij het publiek betrokken wordt.

§ 3. Alleen voor de aangesloten leden moet het risico lichamelijke ongevallen verzekerd worden voor ongevallen die zich voordoen op de weg van huis naar de activiteiten en terug.

§ 4. De minimale voorwaarden waaraan de verzekeringen inzake lichamelijke ongevallen en burgerlijke aansprakelijkheid moeten voldoen, zijn opgenomen in bijlage VII, die bij dit besluit is gevoegd.

*Afdeling III. — Erkenningsvoorwaarden inzake het opstellen van het beleidsplan*

**Art. 4.** Om voor erkenning in aanmerking te komen, moet het vierjaarlijkse beleidsplan, opgesteld overeenkomstig artikel 5, 15°, en artikel 6 van het decreet, de volgende elementen bevatten:

1° de informatie van de sportfederatie:

a) de structuur van de sportfederatie met organogram, taken van alle organen en hun betrokkenheid bij de basisopdrachten;

b) het organogram en het statuut van de sporttechnische en administratieve medewerkers van de sportfederatie en hun betrokkenheid bij de basisopdrachten;

2° de missie van de sportfederatie;

3° een gegevensverzameling met het oog op het opstellen van het beleidsplan;

4° de conclusies van de gegevensverzameling;

5° de strategische en operationele doelstellingen en het bijbehorende meetplan;

6° het actieplan voor de duur van het beleidsplan, met de concrete maatregelen om de strategische en operationele doelstellingen te realiseren en de bijbehorende begroting voor de duur van het beleidsplan;

7° een beschrijving, waarbij de sportfederatie aantoonbaar is dat ze voldoet aan alle op haar van toepassing zijnde bepalingen van het decreet van 13 juli 2007 inzake medisch verantwoorde sportbeoefening en de desbetreffende uitvoeringsbesluiten. De beschrijving wordt in een afzonderlijk onderdeel van het plan opgenomen en wordt bezorgd aan de bevoegde dienst van de Vlaamse overheid.

Het beleidsplan wordt opgesteld volgens een leidraad die ter beschikking wordt gesteld door het Bloso.

*Afdeling IV. — Erkenningsvoorwaarden inzake de bijkomend in te dienen documenten die ingediend moeten worden overeenkomstig artikel 6 van het decreet*

**Art. 5.** § 1. Jaarlijks stuurt de sportfederatie uiterlijk tegen 1 april het financiële verslag van het voorgaande werkingsjaar naar het Bloso.

Voor de erkende en niet-gesubsidieerde sportfederatie omvat het financiële verslag de jaarrekening.

§ 2. Jaarlijks stuurt de sportfederatie uiterlijk tegen 1 april het werkingsverslag van het voorgaande werkingsjaar naar het Bloso.

Voor de erkende en niet-gesubsidieerde sportfederatie bestaat dat werkingsverslag uit een overzicht van de werking van de sportfederatie in het voorgaande jaar, alsmede uit de resultaten van de evaluatie van het beleidsplan op basis van effectmeting en in voorkomend geval de bijsturing van het beleidsplan.

§ 3. Jaarlijks stuurt de sportfederatie uiterlijk tegen 1 december de begroting van het volgende werkingsjaar op naar het Bloso.

**HOOFDSTUK III. — Erkenningsprocedure**

*Afdeling I. — Aanvraag en ontvankelijkheidsonderzoek*

**Art. 6.** § 1. Een aanvraag tot erkenning als vermeld in artikel 3 van het decreet moet ingediend worden bij het Bloso uiterlijk op 1 september voorafgaand aan het jaar van de erkenning. De aanvraag moet per aangetekende brief verstuurd worden naar het Bloso of tegen ontvangstmelding bezorgd worden aan het Bloso. De aanvraag wordt ingediend met het formulier dat door het Bloso ter beschikking wordt gesteld.

§ 2. Als vastgesteld wordt dat een aanvraag onvolledig is en nog vervolledigd kan worden, vraagt het Bloso per aangetekende brief de aanvullende gegevens op.

§ 3. Het Bloso brengt voor 1 oktober per aangetekende brief de sportfederaties op de hoogte als hun aanvraag tot erkenning onontvankelijk is. De reden van de onontvankelijkheid wordt in de brief vermeld. Een aanvraag is onontvankelijk als ze niet tijdig werd ingediend, niet tijdig werd vervolledigd, of als blijkt dat de betrokken sportfederatie niet kan voldoen aan de algemene erkenningsvoorwaarden.

*Afdeling II. — Begeleiding en controle*

**Art. 7. § 1.** Het Bloso begeleidt de sportfederatie en onderzoekt de aanvraag tot erkenning ervan. Voor 15 december brengt het Bloso bij de minister advies uit over de sportfederaties die erkend kunnen worden.

§ 2. Voor 15 januari deelt de minister per aangetekende brief aan de aanvragende sportfederatie zijn beslissing mee om de sportfederatie te erkennen of zijn voornemen mee om de sportfederatie niet te erkennen.

§ 3. Een sportfederatie die het bericht krijgt van het voornemen van de minister om haar erkenning niet in aanmerking te nemen kan daartegen een gemotiveerd bezwaar indienen dat binnen vijftien dagen na verzending van dit bericht aangetekend moet verstuurd worden naar het Bloso. Indien de sportfederatie hierom verzoekt kan zij gehoord worden.

Het Bloso stelt binnen de dertig dagen na ontvangst van het bezwaarschrift een gemotiveerd advies op, de minister beslist uiterlijk dertig dagen na ontvangst van dit advies om de erkenning al dan niet toe te kennen.

*Afdeling III. — Procedure voor schorsing en intrekking van een erkenning*

**Art. 8. § 1.** Als het Bloso vaststelt dat een erkende sportfederatie niet meer voldoet aan een of meer erkenningsvoorwaarden, brengt het Bloso de erkende sportfederatie op de hoogte van de vastgestelde overtredingen.

§ 2. De erkende sportfederatie krijgt de mogelijkheid om haar standpunt over die overtredingen schriftelijk mee te delen. Daarna stelt het Bloso een gemotiveerd advies op over de mogelijke sancties.

§ 3. De minister beslist, na kennisname van het advies, vermeld in paragraaf 2 en, in voorkomend geval, van het meegedeelde standpunt van de erkende sportfederatie, om ofwel de erkenning van de betrokken sportfederatie te schorsen en haar een termijn toe te staan waarbinnen ze de vastgestelde overtredingen moet regulariseren, ofwel de erkenning in te trekken. De minister houdt daarbij rekening met de aard van de vastgestelde overtreding en de mogelijkheid tot regularisatie. De beslissing wordt aan de betrokken erkende sportfederatie meegedeeld per aangetekende brief.

§ 4. De erkenning van de sportfederatie wordt geschorst vanaf de datum waarop de gemotiveerde brief met de beslissing tot schorsing naar haar werd verstuurd. In de brief wordt tevens de termijn meegedeeld waarbinnen ze de vastgestelde overtredingen moet regulariseren.

Als het Bloso vaststelt dat de sportfederatie, na afloop van de in de brief gestelde termijn, niet opnieuw voldoet aan alle erkenningsvoorwaarden, mag de minister onmiddellijk een beslissing nemen tot intrekking van de erkenning.

De beslissing tot intrekking van de erkenning heeft uitwerking met terugwerkende kracht vanaf de datum waarop de erkenning van de betrokken erkende sportfederatie werd geschorst.

Als het Bloso vaststelt dat de sportfederatie tijdig de vastgestelde overtredingen heeft geregulariseerd, dan wordt de schorsing opgeheven. De betrokken sportfederatie wordt op de hoogte gebracht van de beslissing van de minister over de datum van de opheffing van de schorsing.

§ 5. In afwijking van paragraaf 1 tot en met 4, mag de minister een erkenning onmiddellijk intrekken als dat in het belang is van de Vlaamse Gemeenschap en als dat door zwaarwegende feiten wordt verantwoord. In dergelijk geval wordt de betrokken erkende sportfederatie per aangetekende brief op de hoogte gebracht van de gemotiveerde beslissing van de minister om haar erkenning onmiddellijk in te trekken.

*HOOFDSTUK IV. — Subsidiëeringsvoorwaarden voor de Vlaamse sportfederaties**Afdeling I. — Algemene subsidiëeringsvoorwaarden*

**Art. 9.** Overeenkomstig artikel 13, 1°, en artikel 28, 2°, van het decreet moet de sportfederatie, om in aanmerking te komen voor subsidies voor de basisopdrachten, de volgende verplichtingen nakomen :

1° de volgende activiteiten aanbieden :

a) voor de unisportfederaties van categorie A en B : via de sportclubs activiteiten aanbieden waarbij de aangesloten leden wekelijks gedurende minstens dertig weken de sporttak kunnen beoefenen;

b) voor de unisportfederatie van categorie C en voor de recreatieve sportfederaties voor gehandicapte personen : via de sportclubs die sporttakken aanbieden voor gehandicapte personen, activiteiten aanbieden waarbij de aangesloten leden tweewekelijks gedurende minstens dertig weken een of meer sporttakken kunnen beoefenen;

c) voor de recreatieve sportfederaties met uitzondering van de sportfederaties vermeld in punt b) : via de sportclubs activiteiten aanbieden waarbij de aangesloten leden wekelijks gedurende minstens dertig weken een of meer sporttakken kunnen beoefenen;

2° de programmering van de sportactiviteiten van de sportclubs inventariseren waarbij de controle van de gegevens door het Bloso steekproefsgewijs kan plaatsvinden bij de aangesloten leden en sportclubs.

**Art. 10. § 1.** Overeenkomstig artikel 13, 2°, en artikel 28, 3°, van het decreet, moet de sportfederatie, om in aanmerking te komen voor subsidies voor de basisopdrachten, op elektronische wijze de volgende bestanden bijhouden :

1° een up-to-date ledenbestand met betrekking tot de aangesloten sportclubs;

2° een bestand met betrekking tot de aangesloten leden.

In beide bestanden worden minimaal de gegevens geregistreerd die voorkomen in het model, opgenomen in bijlage I, die bij dit besluit is gevoegd.

Beide bestanden moeten permanent geactualiseerd zijn. Na het einde van het lidmaatschap van een sportclub of lid moeten de gegevens minstens zes jaar in het desbetreffende bestand worden bewaard.

Zowel met het oog op de controle en de inspectie voor de berekening van de werkingssubsidies als met het oog op statistische verwerking kan het Bloso op elk ogenblik de volledige bestanden, gedeeltelijke bestanden of geaggregeerde gegevens opvragen. De sportfederatie moet die informatie bezorgen volgens het model, opgenomen in bijlage I, die bij dit besluit is gevoegd.

§ 2. De sportfederatie moet in het kader van de opmaak van de sportdatabank Vlaanderen de gegevens met betrekking tot de sportfederatie, de sportclubs en haar aangesloten leden digitaal in de sportdatabank invoeren en up-to-date houden op de wijze die het Bloso bepaalt.

**Art. 11.** § 1. Overeenkomstig artikel 13, 3°, en artikel 28, 4°, van het decreet, moet de sportfederatie, om in aanmerking te komen voor subsidies voor de basisopdrachten, een volledige boekhouding voeren, rekening houdend met de aard en de omvang van haar opdrachten.

§ 2. Elke boekhouding wordt door middel van een stelsel van rekeningen gevoerd met inachtneming van de regels van het dubbelboekhouden.

Het rekeningstelsel moet worden opgesteld en genummerd overeenkomstig de indeling, vastgesteld door het Bloso. De sportfederatie kan het rekeningstelsel verder uitbouwen naargelang van de aard en de omvang van haar opdrachten.

§ 3. Het boekjaar vangt aan op 1 januari en eindigt op 31 december.

§ 4. De boekhoudkundige bescheiden worden bewaard op het secretariaat van de sportfederatie, of bij de organisatie die de boekhouding voert voor de sportfederatie en waarvan voorafgaandelijk de identiteit en het adres aan het Bloso worden meegedeeld. De boekhoudkundige bescheiden moeten beschikbaar gehouden worden voor een eventuele controle in aanwezigheid van de persoon die financieel verantwoordelijk is voor de boekhouding van de sportfederatie.

§ 5. Voor de overige bepalingen inzake het voeren van een boekhouding wordt verwezen naar de wet van 27 juni 1921 betreffende de verenigingen zonder winstoogmerk, de internationale verenigingen zonder winstoogmerk en de stichtingen en naar het koninklijk besluit van 19 december 2003 betreffende de boekhoudkundige verplichtingen en de openbaarmaking van de jaarrekening van bepaalde verenigingen zonder winstoogmerk, internationale verenigingen zonder winstoogmerk en stichtingen.

§ 6. Het financiële verslag, vermeld in artikel 5, § 1, moet voor de gesubsidieerde sportfederatie bestaan uit de volgende onderdelen :

- 1° de jaarrekening (balans, resultatenrekening en toelichting);
- 2° het ondertekende verslag van de algemene vergadering waarin de voormelde jaarrekening werd goedgekeurd;
- 3° de saldbalans (klasse 1 tot en met 7) met vermelding van alle gebruikte rekeningen;
- 4° de inventaris van de vaste activa en de bijbehorende afschrijvingstabellen.

**Art. 12.** Overeenkomstig artikel 13, 5°, en artikel 28, 6°, van het decreet moet de sportfederatie, om in aanmerking te komen voor subsidies voor de basisopdrachten, via de sportclubs een gedeelte van de jaarlijkse bijdrage van de aangesloten leden innen, die bestaat uit :

- 1° een forfaitair bedrag van minstens 2,50 euro (twee euro vijftig cent) per aangesloten lid;
- 2° het integrale bedrag van de ledenverzekering per aangesloten lid.

**Art. 13.** § 1. Overeenkomstig artikel 13, 6°, en artikel 28, 7°, van het decreet moet de sportfederatie, om in aanmerking te komen voor subsidies voor de basisopdrachten, die basisopdrachten per punt als vermeld in artikel 4, 3° tot en met 6°, afzonderlijk aan bod laten komen in het vierjaarlijkse beleidsplan.

§ 2. De sportfederatie moet, om in aanmerking te komen voor subsidies voor de facultatieve opdrachten, de desbetreffende facultatieve opdrachten per punt als vermeld in artikel 4, 3° tot en met 6° afzonderlijk aan bod laten komen in het vierjaarlijkse beleidsplan.

§ 3. Het vierjaarlijkse beleidsplan moet aangevuld worden met een jaarlijks actieplan waarin voor alle basisopdrachten en in voorkomend geval voor de facultatieve opdrachten de concrete activiteiten en timing, die gerealiseerd zullen worden om de strategische en operationele doelstellingen te verwezenlijken, en de bijbehorende gedetailleerde begroting aan bod komen.

Dat jaarlijkse actieplan moet bij het Bloso worden ingediend uiterlijk op 1 september voorafgaand aan het desbetreffende werkingsjaar.

**Art. 14.** Overeenkomstig artikel 13, 7°, en artikel 28, 8°, van het decreet moet de sportfederatie, om in aanmerking te komen voor subsidies voor de basisopdrachten, voldoen aan de volgende voorwaarden inzake opleiding en bijscholing van de verantwoordelijke personen :

1° de sporttechnische coördinator(en) en de coördinator topsport van de sportfederatie volgen jaarlijks een sport- of managementgerelateerde bijscholing van minstens zes uur, die georganiseerd of erkend wordt door de VTS, die daarvoor een deelnameattest uitreikt;

2° de administratieve coördinator van de sportfederatie volgt jaarlijks een administratieve bijscholing van minstens zes uur, die door het Bloso georganiseerd of erkend wordt. Een deelnameattest wordt door het Bloso uitgereikt.

#### *Afdeling II. — Subsidiëringsvoorwaarden in verband met de basisopdrachten*

**Art. 15.** De organisatie van competitieve sportbeoefening en van recreatieve sportbeoefening door de unisportfederatie, vermeld in artikel 14, § 1, 1° en 2°, van het decreet, moet plaatsvinden in alle provincies waarin ze haar sporttak via de sportclubs aanbiedt.

**Art. 16.** De organisatie van zuiver recreatieve sportbeoefening en, in voorkomend geval, de organisatie van competitiegerichte recreatieve sportbeoefening door de recreatieve sportfederatie, vermeld in artikel 29, § 1, 1°, van het decreet, moet plaatsvinden in alle provincies waarin ze haar sporttak of sporttakken via de sportclubs aanbiedt.

**Art. 17.** § 1. De organisatie van de sportkaderopleiding voor de sporttechnische verantwoordelijken van de sportfederatie en de aangesloten sportclubs, vermeld in artikel 14, § 1, 3°, en in artikel 29, § 1, 2°, van het decreet, gebeurt met of in samenspraak met de VTS, en wordt voor de sportfederatie gecoördineerd door de sporttechnische coördinator die tevens de sportfederatie in de VTS vertegenwoordigt.

De eventuele noodzakelijke sporttechnische toelatingsproeven voor elke sportkaderopleiding worden georganiseerd door de sportfederatie in samenspraak met en volgens de inhoud en de procedure, vastgelegd door de VTS. De sportfederatie reikt een attest uit dat toegang verleent tot de sportkaderopleiding van de VTS.



§ 2. De sportfederatie werkt actief mee aan de promotie en de organisatie van de VTS-opleidingscursussen en stimuleert de aanstelling van gekwalificeerde trainers en lesgevers in de aangesloten sportclubs.

§ 3. De sporttechnische coördinator van de sportfederatie coördineert jaarlijks sporttechnische bijscholingen voor de sporttechnische verantwoordelijken van de sportfederatie en de aangesloten sportclubs.

§ 4. De sportfederatie organiseert al dan niet in samenwerking met een externe partner praktijkgerichte bijscholingen voor het bestuurlijke en het administratieve kader van de sportfederatie en het bestuurlijke kader van de aangesloten sportclubs.

**Art. 18.** De begeleiding van de sportclubs, vermeld in artikel 14, § 1, 4°, en in artikel 29, § 1, 3°, van het decreet, moet plaatsvinden onder de volgende omstandigheden :

1° de sportfederatie begeleidt en ondersteunt de sportclubs op het vlak van kwaliteitszorg in de clubwerking. De begeleiding en ondersteuning inzake kwaliteitszorg mogen deel uitmaken van de begeleiding en ondersteuning, vermeld in punt 2°;

2° de sportfederatie ondersteunt en begeleidt de sportclubs inzake sporttechnische werking, inzake bestuurs- en administratieve werking en inzake sportpromotionele werking in de sportclub.

**Art. 19.** De sportfederatie heeft de plicht om alle informatie met betrekking tot het eigen beleid en de eigen organisatie aan de sportclubs en hun aangesloten leden te bezorgen en neemt maatregelen om alle interne en externe communicatie te verbeteren, zoals bepaald in artikel 14, § 1, 4°, en in artikel 29, § 1, 4°, van het decreet.

**Art. 20.** De sportfederatie maakt promotie voor de eigen sporttak of sporttakken, als vermeld in artikel 14, § 1, 5°, en in artikel 29, § 1, 5°, van het decreet.

#### *Afdeling III. — Subsidiëringsvoorwaarden met betrekking tot het personeel*

**Art. 21.** § 1. De personeelsleden moeten voldoen aan de volgende minimale voorwaarden inzake diploma's en getuigschriften, uitgereikt door instellingen die erkend zijn door het Vlaams Ministerie van Onderwijs en Vorming :

1° sporttechnische coördinator : licentiaat lichamelijke opvoeding/master in de lichamelijke opvoeding en de bewegingswetenschappen bij voorkeur ofwel met een specialisatie in de betrokken sporttak ofwel met een getuigschrift/diploma Trainer A of het hoogste bestaande getuigschrift/diploma in de betrokken sporttak, uitgereikt door de VTS of daarmee geassimileerd;

2° sporttechnische coördinator voor recreatieve sportbeoefening van de unisportfederatie : regent lichamelijke opvoeding/bachelor in het onderwijs : secundair onderwijs met onderwijsvak lichamelijke opvoeding;

3° sporttechnische medewerker : hoger secundair onderwijs met een getuigschrift/diploma Trainer B in de betrokken sporttak, uitgereikt door de VTS of daarmee geassimileerd. Regenten lichamelijke opvoeding/bachelors in het onderwijs : secundair onderwijs met onderwijsvak lichamelijke opvoeding en licentiaten lichamelijke opvoeding/masters in de lichamelijke opvoeding en de bewegingswetenschappen worden vrijgesteld van het getuigschrift/diploma Trainer B;

4° administratieve coördinator : hoger onderwijs van één cyclus met volledig leerplan/professionele bachelor of kandidaatsdiploma/ academische bachelor of getuigschrift van hoger onderwijs, uitgereikt na een cyclus van ten minste twee studiejaar;

5° administratieve medewerker : hoger secundair onderwijs.

§ 2. Als de sportfederatie een personeelslid met een diploma of getuigschrift wil laten subsidiëren dat niet binnen de Vlaamse Gemeenschap is verworven, moet de sportfederatie de gelijkwaardigheid van dit diploma of getuigschrift laten vaststellen door de daartoe bevoegde diensten van de Vlaamse Gemeenschap. De gelijkwaardigheid kan worden vastgesteld uit een vergelijking van de bekwaamheden die blijken uit de diploma's, certificaten en andere titels en de relevante ervaring.

### HOOFDSTUK V. — Subsidiëringsprocedure

#### *Afdeling I. — Aanvraag en ontvankelijkheidsonderzoek*

**Art. 22.** § 1. Een aanvraag tot subsidiëring voor de basisopdrachten en, in voorkomend geval, voor de facultatieve opdrachten als vermeld in artikel 4 van het decreet, moet ingediend worden bij het Bloso uiterlijk op 1 september voorafgaand aan het jaar waarvoor subsidies gevraagd worden. De aanvraag moet per aangetekende brief verstuurd worden naar het Bloso of tegen ontvangstmelding bezorgd worden aan het Bloso. De aanvraag wordt ingediend met het formulier dat door het Bloso ter beschikking wordt gesteld.

§ 2. Als vastgesteld wordt dat een aanvraag onvolledig is en nog vervolledigd kan worden, vraagt het Bloso per aangetekende brief de aanvullende gegevens op.

§ 3. Het Bloso brengt voor 1 oktober per aangetekende brief de sportfederaties op de hoogte als hun aanvraag tot subsidiëring onontvankelijk is. De reden van de onontvankelijkheid wordt in de brief vermeld. Een aanvraag is onontvankelijk als ze niet tijdig werd ingediend, niet tijdig werd vervolledigd of als, na onderzoek door het Bloso, uit de aanvraag tot subsidiëring blijkt dat de betrokken sportfederatie niet kan voldoen aan de subsidiëringsvoorwaarden.

#### *Afdeling II. — Begeleiding en controle*

**Art. 23.** § 1. Het Bloso begeleidt de sportfederatie en onderzoekt de subsidiëringsaanvraag van de sportfederatie. Voor 15 december brengt het Bloso bij de minister advies uit over de sportfederaties die gesubsidiëerd kunnen worden.

§ 2. Voor 15 januari deelt de minister per aangetekende brief aan de aanvragende sportfederatie zijn beslissing mee om de sportfederatie te subsidiëren of zijn voornemen om de sportfederatie niet te subsidiëren. De subsidiëring wordt voor één jaar toegestaan.

§ 3. Een sportfederatie die het bericht krijgt van het voornemen van de minister om haar niet te subsidiëren kan daartegen een gemotiveerd bezwaar indienen dat binnen vijftien dagen na verzending van dit bericht aangetekend moet verstuurd worden naar het Bloso. Indien de sportfederatie hierom verzoekt kan zij gehoord worden.

Het Bloso stelt binnen de dertig dagen na ontvangst van het bezwaarschrift een gemotiveerd advies op, de minister beslist uiterlijk dertig dagen na ontvangst van dit advies om de sportfederatie al dan niet te subsidiëren.

*Afdeling III. — Procedure voor intrekking van de subsidiëring*

**Art. 24.** § 1. Als het Bloso vaststelt dat een sportfederatie niet meer voldoet aan de subsidiëeringsvoorwaarden, een of meerdere basisopdrachten of een facultatieve opdracht waarvoor ze wordt gesubsidieerd niet uitvoert, of als zwaarwegende feiten de intrekking van de subsidiëring in het belang van de Vlaamse Gemeenschap verantwoorden, brengt het Bloso de sportfederatie op de hoogte van de vastgestelde overtredingen.

§ 2. De sportfederatie krijgt de mogelijkheid om haar standpunt over die overtredingen schriftelijk mee te delen. Daarna stelt het Bloso een gemotiveerd advies op over de mogelijke sancties.

§ 3. De minister beslist, na kennisname van dat advies en, in voorkomend geval, van het meegedeelde standpunt van de sportfederatie, om de subsidiëring geheel of gedeeltelijk in te trekken en terug te vorderen.

De beslissing wordt aan de betrokken sportfederatie meegedeeld per aangetekende brief.

*Afdeling IV. — Verificatie en afrekening*

**Art. 25.** § 1. Uiterlijk tegen 1 april dient elke sportfederatie het financiële verslag, overeenkomstig artikel 11, § 6, en het werkingsverslag als vermeld in artikel 5, 14°, artikel 14, § 2, en artikel 29, § 2, van het decreet, over het voorbije werkingsjaar bij het Bloso in.

§ 2. Het financiële verslag wordt ingediend met de formulieren die het Bloso ter beschikking stelt.

§ 3. Voor de gesubsidieerde sportfederatie bestaat het werkingsverslag uit een overzicht van de werking en de behaalde resultaten van de sportfederatie met het oog op de gestelde doelstellingen in het voorgaande jaar, alsmede de evaluatie van het beleidsplan op basis van effectmeting en, in voorkomend geval, de bijsturing van het beleidsplan. In het werkingsverslag wordt een onderscheid gemaakt tussen de basisopdrachten en zo nodig de facultatieve opdrachten, waarbij elke opdracht afzonderlijk behandeld wordt.

Het werkingsverslag wordt opgesteld overeenkomstig het model dat het Bloso ter beschikking stelt.

**Art. 26.** De inhoudelijke en financiële controles kunnen enerzijds tijdens het betreffende werkingsjaar, anderzijds op basis van het financiële verslag en het werkingsverslag uitgevoerd worden. Uit het financiële verslag moet duidelijk blijken welke kosten zijn gemaakt voor elke basisopdracht en zo nodig voor elke facultatieve opdracht.

Als uit de inhoudelijke en financiële controles blijkt dat de sportfederatie een of meer van de subsidiëeringsvoorwaarden, vermeld in hoofdstuk IV, niet naar behoren heeft vervuld, wordt de subsidie voor het betreffende werkingsjaar geheel of gedeeltelijk ingetrokken conform de procedure, vermeld in artikel 24, § 2 en § 3.

*HOOFDSTUK VI. — Aard en wijze van subsidiëring**Afdeling I. — Werkingssubsidies*

**Art. 27.** § 1. De kosten die in het kader van de subsidiëring van de basisopdrachten van toepassing zijn, worden vermeld in bijlage II, die bij dit besluit is gevoegd. De wijze waarop de kosten voor de berekening van de subsidiëring per basisopdracht in het rekeningstelsel opgenomen moeten worden, wordt vastgesteld door het Bloso.

§ 2. De bezoldiging van de occasionele sporttechnische en administratieve medewerkers, als subsidieerbare kosten opgenomen in de bijlage, vermeld in § 1, vindt plaats op basis van de bezoldigingstabel voor occasionele medewerkers in het kader van de subsidiëring van de basisopdrachten, opgenomen in bijlage III, die bij dit besluit is gevoegd. De uren tegen 100 percent, vermeld in die bezoldigingstabel, zijn gekoppeld aan het spilindexcijfer 138,01 van 1 januari 1990. Die uren worden jaarlijks op 1 januari van het kalenderjaar aangepast aan het spilindexcijfer.

§ 3. Occasionele medewerkers die beschikken over diploma's en titels die niet binnen de Vlaamse Gemeenschap zijn verworven, moeten bij de bevoegde diensten van de Vlaamse overheid de gelijkwaardigheid daarvan laten vaststellen. De gelijkwaardigheid kan worden vastgesteld uit een vergelijking van de bekwaamheden die blijken uit de diploma's, certificaten en andere titels en de relevante ervaring.

*Afdeling II. — Personeelssubsidies*

**Art. 28.** § 1. De salarisschaal die voor de berekening van de subsidiëring van een personeelslid in aanmerking komt, wordt bepaald op basis van het diploma waarvan het betrokken personeelslid houder is.

De volgende salarisschaal komt in aanmerking voor de houders van het volgende diploma :

- 1° universitair onderwijs en hoger onderwijs van twee cycli met volledig leerplan/master = salarisschaal A111;
- 2° hoger onderwijs van één cyclus met volledig leerplan/bachelor of kandidaatsdiploma of getuigschrift van hoger onderwijs, uitgereikt na een cyclus van ten minste twee studie jaren = salarisschaal B111;
- 3° hoger secundair onderwijs = salarisschaal C111.

§ 2. De salarisschalen, vermeld in paragraaf 1, zijn opgenomen in het besluit van de Vlaamse Regering van 13 januari 2006 houdende vaststelling van de rechtspositie van het personeel van de diensten van de Vlaamse overheid. Voor de berekening van de personeelssubsidie gebeurt de aanpassing aan het spilindexcijfer jaarlijks op 1 januari van het kalenderjaar. Deeltijdse prestaties worden slechts in evenredigheid in aanmerking genomen.

§ 3. De gesubsidieerde personeelsleden worden door de sportfederatie minimaal betaald overeenkomstig hun diploma, de daaraan verbonden salarisschaal, vermeld in paragraaf 1, en overeenkomstig de geldelijke anciënniteit, vermeld in artikel 29.

**Art. 29.** § 1. Voor de berekening van de geldelijke anciënniteit van de sporttechnische coördinator, de administratieve coördinator en de sporttechnische coördinator voor recreatieve sportbeoefening, wordt de door de sportfederatie aan het personeelslid toegekende geldelijke anciënniteit op basis van effectieve en aantoonbare functierelevante ervaring, gepresteerd in zowel de openbare als de privésector, in aanmerking genomen, voor zover het werkelijke bezoldigde arbeidsprestaties betreft, uitgedrukt in volledige maanden.

§ 2. Voor de berekening van de geldelijke anciënniteit van de andere personeelsleden dan de personeelsleden, vermeld in paragraaf 1, die na de inwerkingtreding van dit decreet in dienst treden, worden de bezoldigde arbeidsprestaties in aanmerking genomen, tot maximaal vier jaar, uitgedrukt in volledige maanden, als :

1° leerkracht Lichamelijke Opvoeding in het onderwijs;

2° ambtenaar of contractueel personeelslid bij het Bloso of de cel Sport binnen het Departement Cultuur, Jeugd, Sport en Media van de Vlaamse overheid;

3° personeelslid bij een sportdienst als vermeld in het decreet van 9 maart 2007 houdende de subsidiëring van gemeente- en provinciebesturen en de Vlaamse Gemeenschapscommissie voor het voeren van een Sport voor Allen-beleid;

4° personeelslid bij de Stichting Vlaamse Schoolsport, het Vlaams Instituut voor Sportbeheer en Recreatiebeleid, het Vlaams Bureau voor Sportbegeleiding.

§ 3. Voor de berekening van de geldelijke anciënniteit van de andere personeelsleden dan de personeelsleden, vermeld in paragraaf 1, die na de inwerkingtreding van dit decreet in dienst treden, wordt de door de sportfederatie aan het personeelslid toegekende effectieve en aantoonbare ervaring, gepresteerd als gesubsidieerd personeelslid bij een andere erkende Vlaamse sportfederatie of bij de koepelorganisatie, in aanmerking genomen, voor zover het bezoldigde arbeidsprestaties betreft, uitgedrukt in volledige maanden. De ervaring, opgedaan sinds 1 januari 2002 als niet-gesubsidieerd personeelslid bij een erkende Vlaamse sportfederatie, bij de koepelorganisatie of bij een erkende organisatie voor de sportieve vrijetijdsbesteding, komt in aanmerking.

§ 4. Het sporttechnische personeelslid dat houder is van het getuigschrift Trainer A in de sporttak of sporttakken van de sportfederatie, uitgevaardigd door de VTS of daarmee geassimileerd, krijgt voor de berekening van de subsidiëring een aanvullende geldelijke anciënniteit van twee jaar.

§ 5. Het administratieve personeelslid dat houder is van het diploma sportfunctionaris, uitgevaardigd door de VTS of daarmee geassimileerd, krijgt voor de berekening van de subsidiëring een aanvullende geldelijke anciënniteit van twee jaar.

§ 6. De aanvullende geldelijke anciënniteit, vermeld in paragraaf 4 en paragraaf 5, wordt alleen toegekend voor zover het personeelslid nog geen aanvullende geldelijke anciënniteit van vier jaar genoten heeft in het kader van het decreet van 2 maart 1977 houdende de regeling van de erkenning en subsidiëring van de landelijk georganiseerde sportverenigingen.

§ 7. De sportfederatie is verplicht de collectieve arbeidsovereenkomsten na te leven die in het Paritair Comité voor de socio-culturele sector zijn gesloten.

§ 8. Een personeelslid moet zijn betrekking ofwel volledig als sporttechnisch personeelslid ofwel volledig als administratief personeelslid invullen.

**Art. 30.** § 1. Bij indiensttreding, schorsing van de arbeidsovereenkomst of uitdiensttreding van een gesubsidieerd personeelslid wordt het Bloso onverwijld op de hoogte gebracht. De sportfederatie deelt in voorkomend geval aan het Bloso de volgende gegevens mee :

1° de datum van indiensttreding, schorsing van de arbeidsovereenkomst of uitdiensttreding van het personeelslid;

2° de persoonlijke gegevens, gegevens van de diensten die het personeelslid gepresteerd heeft, met bijgevoegd een kopie van het diploma of getuigschrift en een kopie van de arbeidsovereenkomst van het personeelslid.

§ 2. De sportfederatie moet bij uitdiensttreding van een personeelslid als vermeld in artikel 23, § 1, en artikel 37, § 1, van het decreet, dat personeelslid vervangen binnen vier maanden.

§ 3. De sportfederatie moet bij schorsing van de arbeidsovereenkomst van een personeelslid als vermeld in artikel 23, § 1, en artikel 37, § 1, van het decreet, in de functie van dat personeelslid binnen vier maanden een personeelslid aanstellen dat aan de diplomaverenisten voldoet.

#### HOOFDSTUK VII. — *Erkenning en subsidiëring van een koepelorganisatie*

**Art. 31.** In dit hoofdstuk worden in de artikelen waarnaar verwezen wordt, de woorden sportfederaties of sportfederatie gelezen als koepelorganisatie.

##### *Afdeling I. — Erkenningsvoorwaarden*

**Art. 32.** Om voor erkenning in aanmerking te komen overeenkomstig artikel 41 van het decreet, moeten de eerste twee voltijdse equivalenten die aan 90 percent gesubsidieerd worden, jaarlijks een administratieve bijscholing volgen van minstens zes uur die door het Bloso georganiseerd of erkend wordt. Een deelnameattest wordt door het Bloso uitgereikt.

**Art. 33.** De bepalingen van artikel 2 inzake de zelfstandigheid zijn van toepassing op de koepelorganisatie.

**Art. 34.** De bepalingen van artikel 11 inzake de te voeren boekhouding zijn van toepassing op de koepelorganisatie.

**Art. 35.** De bepalingen van artikel 4, 1° tot en met 7°, inzake het opstellen van het beleidsplan zijn van toepassing op de koepelorganisatie.

**Art. 36.** § 1. Jaarlijks stuurt de koepelorganisatie, overeenkomstig artikel 41 van het decreet, uiterlijk tegen 1 april van het daaropvolgende jaar een financieel verslag naar het Bloso in de vorm, vermeld in artikel 11, § 6.

§ 2. Jaarlijks stuurt de koepelorganisatie, overeenkomstig artikel 41 van het decreet, uiterlijk tegen 1 april van het daaropvolgende jaar een werkingsverslag naar het Bloso.

Voor de koepelorganisatie bestaat dat werkingsverslag uit een overzicht van de werking en de behaalde resultaten van de koepelorganisatie in het voorgaande jaar, alsmede de resultaten van de evaluatie van het beleidsplan op basis van effectmeting en in voorkomend geval de bijsturing van het beleidsplan.

§ 3. Jaarlijks stuurt de koepelorganisatie, overeenkomstig artikel 41 van het decreet, uiterlijk tegen 1 december de begroting van het volgende werkingsjaar naar het Bloso.

*Afdeling II. — Erkenningsprocedure*

**Art. 37.** Overeenkomstig artikel 45 van het decreet, zijn de bepalingen van hoofdstuk III met betrekking tot de erkenningsprocedure van toepassing op de koepelorganisatie. De erkenning van een koepelorganisatie wordt toegekend door de minister voor de duur van de olympiade.

*Afdeling III. — Subsidiëringsvoorwaarden*

**Art. 38.** Om in aanmerking te komen voor subsidiëring, moet de koepelorganisatie overeenkomstig artikel 40, § 1, 9°, van het decreet, in het vierjaarlijkse beleidsplan de opdrachten, vermeld in artikel 42 van het decreet, afzonderlijk aan bod laten komen. Het vierjaarlijkse beleidsplan moet aangevuld worden met een jaarlijks actieplan met de concrete activiteiten en timing en een daaraan gekoppelde jaarlijkse begroting waarin alle opdrachten, vermeld in artikel 42 van het decreet, aan bod komen. Dat jaarlijkse actieplan moet bij het Bloso worden ingediend uiterlijk op 1 september, voorafgaand aan het desbetreffende werkingsjaar.

**Art. 39.** Om in aanmerking te komen voor subsidiëring, moet de koepelorganisatie beschikken over personeelsleden met een diploma van hoger onderwijs van twee cycli met volledig leerplan/master om de eerste twee voltijdse equivalenten vermeld in artikel 43, § 2, van het decreet, te vervullen. Een van beiden moet houder zijn van een diploma van licentiaat lichamelijke opvoeding/master in de lichamelijke opvoeding en de bewegingswetenschappen. De personeelsleden die aangeworven worden voor het derde en vierde equivalent, moeten minstens beschikken over het diploma van hoger secundair onderwijs.

De bepalingen van artikel 21, § 2, over de subsidiëringsvoorwaarden met betrekking tot het personeel, zijn van toepassing op de koepelorganisatie.

*Afdeling IV. — Subsidiëringsprocedure*

**Art. 40.** Overeenkomstig artikel 45 van het decreet, zijn de bepalingen van hoofdstuk V, afdeling I, II en III, over de subsidiëringsprocedure van toepassing op de koepelorganisatie.

*Afdeling V. — Verificatie en afrekening*

**Art. 41.** Uiterlijk tegen 1 april dient de koepelorganisatie het financiële verslag overeenkomstig artikel 11, § 6, en het werkingsverslag als vermeld in artikel 40, § 1, 8°, van het decreet, over het voorbije werkingsjaar bij het Bloso in.

Het financiële verslag wordt ingediend met de formulieren die het Bloso daartoe ter beschikking stelt.

Het werkingsverslag wordt opgesteld overeenkomstig het model dat het Bloso ter beschikking stelt.

**Art. 42.** De inhoudelijke en financiële controles kunnen enerzijds tijdens het betreffende werkingsjaar, anderzijds op basis van het financiële verslag en het werkingsverslag plaatsvinden. In het werkingsverslag wordt elke opdracht als vermeld in artikel 42 van het decreet, afzonderlijk behandeld. Uit het financiële verslag moet duidelijk blijken welke kosten zijn gemaakt voor elke opdracht.

Als uit de inhoudelijke en financiële controles blijkt dat de koepelorganisatie een of meer van de subsidiëringsvoorwaarden, vermeld in afdeling III, niet naar behoren heeft vervuld, wordt de subsidie voor het betreffende werkingsjaar geheel of gedeeltelijk ingetrokken conform de procedure, vermeld in artikel 24, § 2 en § 3.

*Afdeling VI. — Aard en wijze van subsidiëring*

**Art. 43.** De bepalingen van hoofdstuk VI over de aard en de wijze van subsidiëring zijn van toepassing op de koepelorganisatie, met uitzondering van artikel 27 en artikel 29, § 1, § 4, § 5, § 6 en § 8.

Voor de berekening van de geldelijke anciënniteit van de eerste twee voltijdse equivalenten die voor 90 percent gesubsidieerd worden, wordt de door de koepelorganisatie aan het personeelslid toegekende geldelijke anciënniteit op basis van effectieve en aantoonbare functierelevante ervaring, gepresteerd in zowel de openbare als de privésector, in aanmerking genomen, voor zover het werkelijke, bezoldigde arbeidsprestaties betreft, uitgedrukt in volledige maanden.

De kosten die in het kader van de subsidiëring van toepassing zijn, worden vermeld in bijlage IV, die bij dit besluit is gevoegd. De wijze waarop die kosten voor de berekening van de subsidiëring per opdracht in het rekeningstelsel opgenomen moeten worden, wordt vastgesteld door het Bloso.

De bezoldiging van de occasionele medewerkers, als subsidieerbare kosten opgenomen in bijlage IV, die bij dit besluit is gevoegd, vindt plaats op basis van de bezoldigingstabel voor occasionele medewerkers in het kader van de subsidiëring van de basisopdrachten, opgenomen in bijlage III, die bij dit besluit is gevoegd. De uurlonen tegen 100 percent, vermeld in de bezoldigingstabel, zijn gekoppeld aan het spilindexcijfer 138,01 van 1 januari 1990. Die uurlonen worden jaarlijks op 1 januari van het kalenderjaar aangepast aan het spilindexcijfer.

*HOOFDSTUK VIII. — Erkennung en subsidiëring van organisaties voor de sportieve vrijetijdsbesteding**Afdeling I. — Erkenningsvoorwaarden*

**Art. 44.** In dit hoofdstuk worden in de artikelen waarnaar verwezen wordt, de woorden sportfederaties of sportfederatie gelezen als organisaties of organisatie voor de sportieve vrijetijdsbesteding.

**Art. 45.** De bepalingen van artikel 2 inzake de zelfstandigheid zijn van toepassing op de organisaties voor de sportieve vrijetijdsbesteding.

**Art. 46.** De bepalingen van hoofdstuk II, afdeling II, met betrekking tot de af te sluiten verzekeringen zijn van toepassing op de organisaties voor de sportieve vrijetijdsbesteding.

In deze bepalingen worden de woorden leden en niet-leden gelezen als sportieve vrijetijdsbeoefenaars die de organisaties voor de sportieve vrijetijdsbesteding vertegenwoordigen, respectievelijk sportieve vrijetijdsbeoefenaars die deelnemen aan sportpromotionele acties, en wordt het woord sportclubs gelezen als aangesloten verenigingen en haar clubs.

Als een erkende sportfederatie deel uitmaakt van een organisatie voor de sportieve vrijetijdsbesteding, kunnen ze een gezamenlijke polis afsluiten voor :

1° de verzekering van de leden van de erkende sportfederatie en van de sportieve vrijetijdsbeoefenaars die de organisatie vertegenwoordigt;

2° de verzekering van de niet-leden en de sportieve vrijetijdsbeoefenaars die deelnemen aan sportpromotionele acties.

*Afdeling II. — Erkenningsprocedure*

**Art. 47.** Overeenkomstig artikel 52 van het decreet zijn de bepalingen van hoofdstuk III met betrekking tot de erkenningsprocedure van toepassing op de organisaties voor de sportieve vrijetijdsbesteding. De erkenning van een organisatie voor de sportieve vrijetijdsbesteding wordt toegekend door de minister voor de duur van de olympiade.

*Afdeling III. — Subsidiëringsvoorwaarden*

**Art. 48.** De bepalingen van artikel 4 inzake het opstellen van het beleidsplan zijn van toepassing op de organisaties voor de sportieve vrijetijdsbesteding.

Om in aanmerking te komen voor subsidiëring, moeten de organisaties voor de sportieve vrijetijdsbesteding overeenkomstig artikel 49, 2°, van het decreet, in het vierjaarlijkse beleidsplan de functies, vermeld in artikel 49, 1°, van het decreet, afzonderlijk aan bod laten komen. Het vierjaarlijkse beleidsplan moet aangevuld worden met een jaarlijks actieplan met de concrete activiteiten en timing en een daaraan gekoppelde jaarlijkse begroting waarin alle functies, vermeld in artikel 49, 1°, van het decreet, afzonderlijk aan bod komen. Dat jaarlijkse actieplan moet bij het Bloso worden ingediend uiterlijk op 1 september, voorafgaand aan het desbetreffende werkingsjaar.

**Art. 49.** Jaarlijks sturen de organisaties voor de sportieve vrijetijdsbesteding uiterlijk tegen 1 december de begroting van het volgende werkingsjaar naar het Bloso.

**Art. 50.** Het personeelslid, vermeld in artikel 49, 3°, van het decreet, moet minstens beschikken over een diploma van hoger onderwijs van één cyclus met volledig leerplan/professionele bachelor of kandidaatsdiploma/ academische bachelor of getuigschrift van hoger onderwijs, uitgereikt na een cyclus van ten minste twee studiejaar.

Als de organisatie voor de sportieve vrijetijdsbesteding een personeelslid met een diploma of getuigschrift wil laten subsidiëren dat niet binnen de Vlaamse Gemeenschap is verworven, moet de organisatie voor de sportieve vrijetijdsbesteding de gelijkwaardigheid van dit diploma of getuigschrift laten vaststellen door de daartoe bevoegde diensten van de Vlaamse Gemeenschap. De gelijkwaardigheid kan worden vastgesteld uit een vergelijking van de bekwaamheden die blijken uit de diploma's, certificaten en andere titels en de relevante ervaring.

**Art. 51.** § 1. Overeenkomstig artikel 49, 4°, van het decreet, moet de organisatie voor de sportieve vrijetijdsbesteding op elektronische wijze een bestand met betrekking tot de aangesloten sportieve vrijetijdsbeoefenaars bijhouden waarin minimaal de gegevens geregistreerd worden die voorkomen in het model, opgenomen in bijlage VI, die bij dit besluit is gevoegd.

Zowel met het oog op de controle en de inspectie voor de berekening van de subsidies als met het oog op statistische verwerking kan het Bloso op elk ogenblik de volledige bestanden, gedeeltelijke bestanden of geaggregeerde gegevens opvragen. De organisatie voor de sportieve vrijetijdsbesteding moet die informatie bezorgen volgens het model, opgenomen in bijlage VI, die bij dit besluit is gevoegd.

§ 2. De organisatie voor de sportieve vrijetijdsbesteding moet in het kader van de opmaak van de sportdatabank Vlaanderen de gegevens met betrekking tot de organisatie voor de sportieve vrijetijdsbesteding, de bij haar aangesloten verenigingen en clubs en aangesloten sportieve vrijetijdsbeoefenaars digitaal in de sportdatabank invoeren en up-to-date houden op de wijze die het Bloso bepaalt.

*Afdeling IV. — Subsidiëringsprocedure*

**Art. 52.** Overeenkomstig artikel 52 van het decreet, zijn de bepalingen van hoofdstuk V, afdeling I, II en III, over de subsidiëringsprocedure van toepassing op de organisaties voor de sportieve vrijetijdsbesteding.

*Afdeling V. — Verificatie en afrekening*

**Art. 53.** Uiterlijk tegen 1 april dienen de organisaties voor de sportieve vrijetijdsbesteding het financiële verslag en het werkingsverslag, vermeld in artikel 48, 12°, van het decreet, over het voorbije werkingsjaar bij het Bloso in.

**Art. 54.** De inhoudelijke en financiële controles kunnen enerzijds tijdens het betreffende werkingsjaar, en anderzijds op basis van het financiële verslag en het werkingsverslag plaatsvinden. In het werkingsverslag wordt elke functie als vermeld in artikel 49, 1°, van het decreet, afzonderlijk behandeld. Uit het financiële verslag moet duidelijk blijken welke kosten zijn gemaakt voor elke functie.

Als uit de inhoudelijke en financiële controles blijkt dat de organisatie voor de sportieve vrijetijdsbesteding een of meer van de subsidiëringsvoorwaarden, vermeld in afdeling III, niet naar behoren heeft vervuld, wordt de subsidie voor het betreffende werkingsjaar geheel of gedeeltelijk ingetrokken conform de procedure, vermeld in artikel 24, § 2 en § 3.

*HOOFDSTUK IX. — Slotbepalingen*

**Art. 55.** Het besluit van de Vlaamse Regering van 31 mei 2002 tot vaststelling van de erkennings- en subsidiëringsvoorwaarden van de Vlaamse sportfederaties, de koepelorganisatie en de organisaties voor de sportieve vrijetijdsbesteding wordt opgeheven, met uitzondering van artikel 11 en 12, die voor de op uiterlijk 1 september 2008 ingediende aanvragen van toepassing blijven tot 1 februari 2009.

**Art. 56.** § 1. Met behoud van de toepassing van de bepalingen van artikel 21, § 1, en overeenkomstig artikel 60 van het decreet, worden de personeelsleden, die gesubsidieerd zijn op basis van het decreet van 13 april 1999 houdende erkenning en subsidiëring van de Vlaamse sportfederaties, met een diploma van lager onderwijs of lager secundair onderwijs nominatief verder gesubsidieerd en ingeschaald in salarisschaal D111.

§ 2. Met behoud van de toepassing van de bepalingen van artikel 28 blijven de personeelsleden die in het kader van het decreet van 13 april 1999, vermeld in paragraaf 1, gesubsidieerd werden op basis van de weddeschaal C113 en C211, verder in die weddeschaal gesubsidieerd.

§ 3. Alle personeelsleden die in het kader van het decreet van 13 april 1999, vermeld in paragraaf 1, gesubsidieerd werden, behouden naar aanleiding van de overgang naar het decreet minstens hun geldelijke anciënniteit die ze verworven hebben voor de inwerkingtreding ervan.

**Art. 57.** Voor de sportfederaties die al erkend zijn of die uiterlijk op 1 september 2008 een erkenningsaanvraag hebben ingediend volgens de procedure, vermeld in artikel 11 en 12 van het besluit van de Vlaamse Regering van 31 mei 2002, vermeld in artikel 55, en die in aanmerking willen komen voor subsidiëring voor het jaar 2009, gelden de volgende overgangsmaatregelen :

1° in afwijking van artikel 22, § 1, wordt de aanvraag tot subsidiëring voor het jaar 2009 ingediend uiterlijk op 20 december 2008;

2° in afwijking van artikel 22, § 3, brengt het Bloso voor 5 januari de sportfederaties op de hoogte die een onontvankelijke aanvraag hebben ingediend;

3° in afwijking van artikel 23, § 1, brengt het Bloso voor 15 januari advies uit bij de minister over de sportfederaties die gesubsidieerd kunnen worden;

4° in afwijking van artikel 23, § 2, deelt de minister voor 15 februari zijn beslissing mee om de sportfederatie al dan niet te subsidiëren.

**Art. 58.** Voor de sportfederaties die op 1 september 2008 geen erkennings- of subsidiëringaanvraag hebben ingediend, maar in aanmerking willen komen voor erkenning en subsidiëring voor het jaar 2009, worden de volgende bepalingen toegepast :

1° in afwijking van artikel 6, § 1, en artikel 22, § 1, wordt de aanvraag tot erkenning en de aanvraag tot subsidiëring voor het jaar 2009 ingediend uiterlijk op 20 december 2008;

2° in afwijking van artikel 6, § 3, en artikel 22, § 3, brengt het Bloso voor 5 januari de sportfederaties op de hoogte die een onontvankelijke aanvraag hebben ingediend;

3° in afwijking van artikel 7, § 1, en artikel 23, § 1, brengt het Bloso voor 15 januari advies uit bij de minister over de sportfederaties die erkend en gesubsidieerd kunnen worden;

4° in afwijking van artikel 7, § 2, en artikel 23, § 2, deelt de minister voor 15 februari zijn beslissing mee om de sportfederatie al dan niet te erkennen en te subsidiëren.

**Art. 59.** Voor de koepelorganisatie en de organisaties voor de sportieve vrijetijdsbesteding die in aanmerking willen komen voor erkenning voor de duur van de olympiade 2009 – 2012 en voor subsidiëring voor het jaar 2009, worden de volgende bepalingen toegepast :

1° in afwijking van artikel 6, § 1, en artikel 22, § 1, wordt de aanvraag tot erkenning en de aanvraag tot subsidiëring voor het jaar 2009 ingediend uiterlijk op 20 december 2008;

2° in afwijking van artikel 6, § 3, en artikel 22, § 3, brengt het Bloso voor 5 januari de koepelorganisatie en de organisaties voor de sportieve vrijetijdsbesteding op de hoogte die een onontvankelijke aanvraag hebben ingediend;

3° in afwijking van artikel 7, § 1, en artikel 23, § 1, brengt het Bloso voor 15 januari advies uit bij de minister over de koepelorganisatie en de organisaties voor de sportieve vrijetijdsbesteding die erkend en gesubsidieerd kunnen worden;

4° in afwijking van artikel 7, § 2, en artikel 23, § 2, deelt de minister voor 15 februari zijn beslissing mee om de koepelorganisatie en de organisaties voor de sportieve vrijetijdsbesteding al dan niet te erkennen en te subsidiëren.

**Art. 60.** Dit besluit treedt in werking op de dag van de bekendmaking ervan in het *Belgisch Staatsblad*.

**Art. 61.** De Vlaamse minister, bevoegd voor de lichamelijke opvoeding, de sport en het openluchtlevens, is belast met de uitvoering van dit besluit.

Brussel, 5 december 2008.

De minister-president van de Vlaamse Regering,  
K. PEETERS

De Vlaamse minister van Cultuur, Jeugd, Sport en Brussel,  
B. ANCIAUX

#### Bijlage I

#### Model voor het bestand met betrekking tot de aangesloten sportclubs

|                    | verplicht <sup>1</sup> | opmerking  |
|--------------------|------------------------|--|
| sportclub          |                        |  |
| aansluitingsnummer | V                      |  |
| naam               | V                      | Volledige benaming.  |
| juridisch statuut  | V                      | Mogelijke waarden :<br>- vzw<br>- feitelijke vereniging<br>- bvba<br>Desgevallend kunnen andere waarden toegevoegd worden. |
| straat en nummer   | V                      |  |
| postnummer         | V                      |  |
| gemeente           | V                      |  |
| provincie          | V                      |  |

|  | verplicht <sup>1</sup> | opmerking  |
|--|------------------------|--|
| telefoonnummer   | T                      |  |
| faxnummer  | T                      |  |
| E-mail adres   | T                      |  |
| website  | T                      | URL  |
| bank- of postrekeningnummer  | V                      |  |
| aansluitingsdatum  | V                      | Aansluitingsdatum bij de sportfederatie.   |
| andere sportfederatie  | T                      | Is de sportclub tevens lid van een andere sportfederatie?<br>De mogelijke waarden worden beperkt tot : ja/nee.   |
| sporttak-discipline<br>(1 sportclub kan meerdere sporttakken-disciplines aanbieden)  | V                      | De mogelijke waarden zijn opgenomen in de sporttakkenlijst in bijlage V.<br>Desgevallend kunnen andere waarden toegevoegd worden.  |
| bestuurlijke en sporttechnische omkadering<br>(1 sportclub kan meerdere bestuursleden of trainers/lesgevers hebben)<br>Is van toepassing op de voorzitter, de secretaris, de penningmeester, andere bestuursleden en trainers/lesgevers. |                        |  |
| naam   | V                      |  |
| voornaam   | V                      |  |
| geslacht   | V                      | Mogelijke waarden : M/V  |
| nationaliteit  | V                      | Nationaliteitsaanduiding op basis van ISO 3166-1-alpha-2 code<br>( <a href="http://www.iso.org/iso/country_codes/iso_3166_code_lists.htm">www.iso.org/iso/country_codes/iso_3166_code_lists.htm</a> )        |
| geboortedatum  | V                      |  |
| straat en nummer   | V                      |  |
| postnummer   | V                      |  |
| gemeente   | V                      |  |
| functie (een bestuurslid of trainer/lesgever kan meerdere functies uitoefenen, 1 functie kan door meerdere bestuursleden of trainers/lesgevers uitgeoefend worden)   | V                      | Mogelijke waarden :<br>- voorzitter<br>- secretaris<br>- penningmeester<br>- bestuurslid<br>- trainer/lesgever<br>Desgevallend kunnen andere waarden toegevoegd worden.                                      |
| telefoonnummer   | T                      | Enkel indien functie = voorzitter, secretaris of penningmeester.   |
| faxnummer  | T                      | Enkel indien functie = voorzitter, secretaris of penningmeester.   |
| GSM nummer   | T                      | Enkel indien functie = voorzitter, secretaris of penningmeester.   |
| E-mail adres   | T                      | Enkel indien functie = voorzitter, secretaris of penningmeester.   |
| diploma of getuigschrift   | V                      | Enkel indien functie = trainer/lesgever.<br>Het hoogste sporttechnisch diploma of getuigschrift in de betrokken sporttak. De mogelijke waarden worden beperkt tot een lijst die opgemaakt is door het Bloso. |

Model voor het bestand met betrekking tot de aangesloten leden :

|   | verplicht (1) | Opmerking   |
|---|---------------|---|
| Lid   |               |   |
| naam  | V             |   |
| voornaam  | V             |   |
| straat en nummer  | V             |   |
| postnummer  | V             |   |
| gemeente  | V             |   |
| provincie   | V             |   |
| telefoonnummer  | F             |   |
| faxnummer   | F             |   |
| GSM nummer  | F             |   |
| e-mailadres   | F             |   |
| geboortedatum   | V             |   |
| geslacht  | V             | Mogelijke waarden : M/V   |
| nationaliteit   | V             | Nationaliteitsaanduiding op basis van ISO 3166-1-alpha-2 code ( <a href="http://www.iso.org/iso/country_codes/iso_3166_code_lists.htm">www.iso.org/iso/country_codes/iso_3166_code_lists.htm</a> )    |
| aansluitingsnummer sportclub                                  | V             | Moet eenduidig gerelateerd worden aan het bestand met betrekking tot de aangesloten sportclubs.   |
| aansluitingsdatum   | V             | Aansluitingsdatum van het lid bij de sportclub.   |
| datum einde lidmaatschap                                      | T             | Datum van het einde van het lidmaatschap bij de sportclub.  |
| jaarlijks lidgeld betaald                                     | V             | Heeft het lid voor het huidige jaar zijn/haar lidgeld betaald?<br>Mogelijke waarden : ja/nee.   |
| andere sportclub  | V             | Is het lid tevens lid van een andere sportclub die dezelfde sporttak(ken)aanbiedt?<br>De mogelijke waarden worden beperkt tot : ja/nee.   |
| statuut (1 lid kan meerdere statuten hebben)                  |               |   |
| statuut   | V             | Mogelijke waarden :<br>- topsporter<br>- competitief lid<br>- recreatief lid<br>- scheidsrechter/jury<br>- trainer/lesgever<br>- bestuurslid<br>Desgevallend kunnen andere waarden toegevoegd worden. |
| beoefende sporttak (1 lid kan meerdere sporttakken beoefenen) |               |   |
| sporttak  | V             | De mogelijke waarden zijn opgenomen in de sporttakkenlijst in bijlage V.<br>Desgevallend kunnen andere waarden toegevoegd worden.   |
| medisch getuigschrift   | T             | Mogelijke waarden : ja/nee.   |

Voetnoot 1 :  
 V = verplicht op te nemen  
 T = op te nemen indien het gegeven van toepassing is (bijvoorbeeld : indien de sportclub over een E-mail adres beschikt, is het verplicht dit op te nemen)  
 F = facultatief op te nemen



Gezien om gevoegd te worden bij het besluit van de Vlaamse Regering van 5 december 2008 tot vaststelling van de erkennings- en subsidiëringsvoorwaarden van de Vlaamse sportfederaties, de koepelorganisatie en de organisaties voor de sportieve vrijetijdsbesteding.

Brussel, 5 december 2008.

De minister-president van de Vlaamse Regering,  
K. PEETERS

De Vlaamse minister van Cultuur, Jeugd, Sport en Brussel  
B. ANCIAUX

---

## Bijlage II

### **Subsidieerbare kosten m.b.t. de basisopdrachten van de sportfederaties**

- brutosalaris occasionele sporttechnische en administratieve medewerkers
- rsz/werkgeversbijdrage occasionele sporttechnische en administratieve medewerkers
- eindejaarstoelage en vakantiegeld occasionele sporttechnische en administratieve medewerkers
- kosten inzake dienstverlening door zelfstandigen in de functie van occasionele sporttechnische medewerker of occasionele administratieve medewerker
- verplaatsingskosten sporttechnische medewerkers
- verplaatsingskosten administratieve medewerkers en bestuursleden
- verplaatsingskosten deelnemers
- verblijfskosten sporttechnische medewerkers
- verblijfskosten administratieve medewerkers en bestuursleden
- verblijfskosten deelnemers
- kosten voor vervoer van sportmateriaal
- aankoop, huur of afschrijving van sportmateriaal
- aankoop, huur of afschrijving van technologisch materiaal
- aankoop, huur of afschrijving van didactisch materiaal
- aankoop van bureelbenodigdheden
- huur van sportaccommodaties, vergader- en leslokalen
- huur van voertuigen, reddings- en volgboten
- drukwerken
- kosten voor informatie- en promotiemateriaal
- verbruikskosten voor interne en externe communicatie
- kosten voor kwaliteits- en effectmeting
- bijdrage aan de erkende koepelorganisatie
- kosten aangerekend door verenigingen ter bescherming van auteursrechten
- kosten voor medische hulpposten
- kosten voor financiële verslaggeving (opmaak, neerlegging en controle van de jaarrekening)
- inschrijvingsgeld cursussen
- andere kosten waarvoor Bloso voorafgaandelijk een schriftelijk akkoord heeft gegeven

Gezien om gevoegd te worden bij het besluit van de Vlaamse Regering van 5 december 2008 tot vaststelling van de erkennings- en subsidiëringsvoorwaarden van de Vlaamse sportfederaties, de koepelorganisatie en de organisaties voor de sportieve vrijetijdsbesteding.

Brussel, 5 december 2008.

De minister-president van de Vlaamse Regering,  
K. PEETERS

De Vlaamse minister van Cultuur, Jeugd, Sport en Brussel,  
B. ANCIAUX

## Bijlage III

## Bezoldigingstabel voor de occasionele medewerkers in het kader van de subsidiëring van de basisopdrachten van de sportfederaties

## DEEL I : SPORTTECHNISCHE EN ADMINISTRatieve MEDEWERKERS

| Categorie   | I  | II  | III   | IV  | V   |
|---|--|---|---|---|---|
| Voor de occasionele medewerker met de specifieke functie van lesgever of trainer die in het bezit is van één van de volgende diploma's of getuigschriften : | <ul style="list-style-type: none"> <li>- VTS-Initiator in de betrokken sporttak (of geassimileerd*)</li> <li>- Student geslaagd voor 2e jaar regent/bachelor L.O.</li> <li>- Kandidaat L.O.</li> <li>- Gegradueerde L.O.</li> <li>- Bijkomend voor de gehandicapten sport : de Kandidaat Kinesitherapie</li> </ul> | <ul style="list-style-type: none"> <li>- VTS-Instructeur B/Trainer B in de betrokken sporttak (of geassimileerd*)</li> <li>- Regent/bachelor L.O.</li> <li>- Bijkomend voor de gehandicapten sport : gegradueerde/ bachelor Kinesitherapie</li> </ul> | <ul style="list-style-type: none"> <li>- VTS-Trainer A in de betrokken sporttak (of geassimileerd*)</li> <li>- Regent/bachelor L.O. met Instructeur B/Trainer B diploma in de betrokken sporttak (of geassimileerd*)</li> <li>- Licentiaat/master L.O.</li> <li>- Bijkomend voor de gehandicapten sport : gegraduateerde/bachelor Kinesitherapie met Instructeur B/Trainer B diploma in de betrokken sporttak (of geassimileerd*) en de licentiaat/master Kinesitherapie</li> </ul> | <ul style="list-style-type: none"> <li>- VTS-Toptrainer in de betrokken sporttak (of geassimileerd*)</li> <li>- Regent/bachelor L.O. met Trainer A diploma in de betrokken sporttak (of geassimileerd*)</li> <li>- Licentiaat/master L.O. met Instructeur B/Trainer B diploma in de betrokken sporttak (of geassimileerd*)</li> <li>- Bijkomend voor de gehandicapten sport : gegraduateerde/bachelor Kinesitherapie met Trainer A diploma in de betrokken sporttak (of geassimileerd*) en licentiaat/master Kinesitherapie met Instructeur B/Trainer B diploma in de betrokken sporttak (of geassimileerd*)</li> </ul> | <ul style="list-style-type: none"> <li>- Licentiaat/Master L.O. met Trainer A diploma in de betrokken sporttak (of geassimileerd*)</li> <li>- Licentiaat/Master L.O. met sporttechnisch postgraduaat in de betrokken sporttak</li> <li>- Bijkomend voor de gehandicapten sport : licentiaat/master Kinesitherapie met Trainer A diploma in de betrokken sporttak (of geassimileerd*)</li> </ul> |
| Voor de occasionele medewerker met de specifieke functie van :  | - Administratieve medewerker   |   |   |   |   |
| Brutojaarloon aan 100 %**   | € 14.900,00  | € 16.900,00   | € 19.100,00   | € 21.100,00   | € 23.150,00   |
| Geïndexeerd bruto-jaarloon*** (vanaf 1 oktober 2008)  | € 11,2044  | € 12,7084   | € 14,3627   | € 15,8666   | € 17,4082   |
| Reisvergoeding per km (d.d. 1 juli 2008)  |  |   | € 0,3093  |   |   |

## DEEL II : DOCENTEN IN BIJSCHOLINGEN

| Categorie  | VI  | VII   | VIII   |
|--|---|---|--|
| Voor de occasionele medewerker met de specifieke functie van docent in : | - Door de VTS erkende bijscholingen voor VTS-Initiator en de eventueel andersbenoemde opleidingen van het eerste VTS-niveau* in de betrokken sporttak | - Door de VTS erkende bijscholingen voor VTS-Trainer B / Instructeur B en de eventueel andersbenoemde opleidingen van het tweede VTS-niveau* in de betrokken sporttak | - Door de VTS erkende bijscholingen voor VTS-Trainer A en de eventueel andersbenoemde opleidingen van het derde VTS-niveau* in de betrokken sporttak<br>- Administratieve opleidingen voor clubbestuurders (Sportac) |
| Brutojaarloon aan 100 %**  | € 32.150,00   | € 36.200,00   | € 40.200,00  |
| Geïndexeerd bruto-uurloon*** (vanaf 1 oktober 2008)                      | € 24,1760   | € 27,2214   | € 30,2293  |
| Reisvergoeding per km (d.d. 1 juli 2008)                                 |   | € 0,3093  |  |

\* Zie de geactualiseerde assimilatietafel van de Vlaamse Trainerschool op de Bloso website.

\*\* Het brutojaarloon tegen 100 % is gebaseerd op de categorieën en de salarisschalen, vermeld in bijlage 2 van het besluit van de Vlaamse Regering van 17 februari 2006 houdende organisatie van het Commissariaat-generaal voor de Lichamelijke Ontwikkeling, de Sport en de Openlucht recreatie en de instellingsspecifieke regeling van de rechtspositie van het personeel (*Belgisch Staatsblad* 23 maart 2006).

Het brutojaarloon tegen 100 % is gekoppeld aan de spilindex 138,01 (1 januari 1990).

Het brutojaarloon tegen 100 % wordt verhoogd met de lineaire loonsverhogingen die toegekend worden aan de ambtenaren van de Vlaamse overheid.

\*\*\* Geïndexeerd bruto-uurloon = (Het brutojaarloon tegen 100 % + lineaire loonsverhogingen) x indexcoëfficiënt / 1976)

Gezien om gevoegd te worden bij het besluit van de Vlaamse Regering van 5 december 2008 tot vaststelling van de erkennings- en subsidiëeringsvoorwaarden van de Vlaamse sportfederaties, de koepelorganisatie en de organisaties voor de sportieve vrijetijdsbesteding.

Brussel, 5 december 2008.

De minister-president van de Vlaamse Regering,

K. PEETERS

De Vlaamse minister van Cultuur, Jeugd, Sport en Brussel,

B. ANCIAUX

## Bijlage IV

**Subsidieerbare kosten m.b.t. de opdrachten van de erkende koepelorganisatie**

- honorarium gastsprekers
- brutosalaris occasionele medewerkers
- rsz/werkgeversbijdrage occasionele medewerkers
- eindejaarstoelage en vakantiegeld occasionele medewerkers
- verplaatsingskosten bestuursleden
- verplaatsingskosten gastsprekers
- verplaatsingskosten personeelsleden in vaste dienst
- verblijfskosten binnenland gastsprekers
- kosten inzake dienstverlening door occasionele medewerkers in een zelfstandig statuut
- kosten voor vervoer van materiaal
- aankoop, huur of afschrijving van didactisch materiaal
- aankoop, huur of afschrijving van technologisch materiaal
- aankoop van bureelbenodigdheden
- huur van voertuigen
- huur van lokalen
- drukwerken
- kosten voor kwaliteits- en effectmeting
- kosten aangerekend door verenigingen ter bescherming van auteursrechten
- kosten voor informatie- en promotiemateriaal
- kosten voor juridisch advies
- kosten voor vorming
- verbruikskosten voor interne en externe communicatie
- kosten voor financiële verslaggeving (opmaak, neerlegging en controle van de jaarrekening)
- andere kosten waarvoor Bloso voorafgaandelijk een schriftelijk akkoord heeft gegeven

Gezien om gevoegd te worden bij het besluit van de Vlaamse Regering van 5 december 2008 tot vaststelling van de erkennings- en subsidiëringsvoorwaarden van de Vlaamse sportfederaties, de koepelorganisatie en de organisaties voor de sportieve vrijetijdsbesteding.

Brussel, 5 december 2008.

De minister-president van de Vlaamse Regering,  
K. PEETERS

De Vlaamse minister van Cultuur, Jeugd, Sport en Brussel,  
B. ANCIAUX

## Bijlage V

**Sporttakkenlijst : sporttakken met hun disciplines die voor subsidiëring in aanmerking komen in het kader van het sporttakkenbeleid zoals bepaald in artikel 2, 8° van het decreet**

1. Aikido
2. Atletiek : loop- en kampnummers, marathon, snelwandelen, veldloop, stratenloop, ultraloop, jogging, berglopen
3. Badminton
4. Baseball – Softball : baseball, slowpitch softball, fastpitch softball
5. Basketbal
6. Klim- en bergsport : sportklimmen (rots, muur, snelheid, lead, bouldering, drytool), bergwandelen en trekking, bergbeklimmen (alpinisme, rotsklimmen, off-piste skiën/boarden, toerskiën/boarden, ijsklimmen, ski-alpinisme, expedities), canyoning, speleologie
7. Boksen : engels boksen (olympisch)
8. Boogschieten : doelschieten (olympisch), field, doelschieten compound
9. Dansen : standaard (ballroom, latin), actuele dansen
10. Duiken : duiken, vinzwemmen, onderwaterhockey, vrijduiken, onderwatertechnieken
11. Fitness : individuele fitness, groepsfitness, sports aerobics, fitness teams, hiphop
12. Gewichtheffen – Powerliften : trekken, stoten, bench press, squat, dead lifting
13. Golf : golf, pitch&putt
14. Gymnastiek : artistieke gymnastiek, ritmische gymnastiek, ritmische gymnastiek per tuig, acrobatische gymnastiek, aerobic gymnastics, tumbling, trampoline, dubbele minitrampoline, synchroon trampoline, algemene gymnastiek

15. Handbal : handbal, strandhandbal
16. Hockey
17. Ijshockey
18. Ijsschaatsen : figuurschaatsen, snelschaatsen, shorttrack, synchroonschaatsen
19. Ju-jitsu : duo-system, fighting systems
20. Judo
21. Kaatsen
22. Kano-kajak : lijnvaren, slalom, polo, marathon, rivier, dragonboat, freestyle, rafting
23. Karate : stijl, wedstrijd (non-contact)
24. Kendo
25. Korfbal
26. Krachtbal
27. Motorrijden : motorcross, trial
28. Oriëntatielopen : looporiëntatie, mountainbike oriëntatie, ski oriëntatie, trial oriëntatie
29. Paardrijden : dressuur, jumping, eventing, voltige, mennen, endurance, reining, horseball
30. Parachutisme : formation skydive, freestyle skydive, style & accuracy landing, canopy formation, freeflying, paraski, skysurfing, canopy piloting
31. Reddend zwemmen : pool, surf (beach)
32. Roeien : boordroeien, koppelroeien
33. Rolschaatsen : skeelers, kunstrolschaatsen, rink hockey, inline hockey, downhill, skateboarding, inlinefreestyle
34. Ropeskipping
35. Rugby
36. Schermen : floret, degen, sabel
37. Schieten (olympisch) : geweer, pistool, running target, kleischieten, bench, historische wapens, parcours, ordonnance
38. Skiën : snowboard, vrijestijl, alpine, langlauf, schansspringen, nordic combined, telemark, speed, gras, roller, firngleiten
39. Squash
40. Taekwondo : stijl, sparring (olympisch)
41. Tafeltennis
42. Tennis : tennis, beachtennis
43. Triatlon-duatlon : triatlon, duatlon, aquatlon, wintertriatlon, crosstriatlon, winterduatlon
44. Voetbal : veldvoetbal, zaalvoetbal, strandvoetbal, minivoetbal
45. Volleybal : zaalvolleybal, strandvolleybal, parkvolleybal
46. Wandelen : wandelen, nordic walking
47. Waterskiën : tornooi (figuur, schans, slalom), blootsvoets, wakeboard, racing, kabelbaan
48. Wielrennen : weg, piste, mountainbike, veldrijden, BMX, trial, fietspolo, indoor (cyclobal, kunstwielrennen)
49. Worstelen : grieks-romeins, vrijestijl
50. Wushu
51. Zeilen : olympische klassen, windsurfing, zwaardboot, kielboot, multihull, erkende klassen, klassieke yachtklassen, kitesurfen, golfsurfen
52. Zeilwagenrijden : zeilwagenrijden, speedsailing
53. Zwemmen : zwemmen, waterpolo, synchroonzwemmen, schoonspringen, open-waterzwemmen
54. Gehandicaptensporten : boccia, torbal, goalbal en de sporttakken en hun disciplines uit deze sporttakkenlijst

Gezien om gevoegd te worden bij het besluit van de Vlaamse Regering van 5 december 2008 tot vaststelling van de erkennings- en subsidiëeringsvoorwaarden van de Vlaamse sportfederaties, de koepelorganisatie en de organisaties voor de sportieve vrijetijdsbesteding.

Brussel, 5 december 2008.

De minister-president van de Vlaamse Regering,  
K. PEETERS

De Vlaamse minister van Cultuur, Jeugd, Sport en Brussel  
B. ANCIAUX

## Bijlage VI

Model voor het bestand met betrekking tot de sportieve vrijetijdsbeoefenaars vertegenwoordigd door de erkende organisatie :

|                               | verplicht <sup>1</sup> | opmerking  |
|-------------------------------|------------------------|--|
| Lid                           |                        |  |
| naam                          | V                      |  |
| voornaam                      | V                      |  |
| straat en nummer              | V                      |  |
| postnummer                    | V                      |  |
| gemeente                      | V                      |  |
| provincie                     | V                      |  |
| telefoonnummer                | F                      |  |
| faxnummer                     | F                      |  |
| GSM nummer                    | F                      |  |
| e-mailadres                   | F                      |  |
| geboortedatum                 | V                      |  |
| geslacht                      | V                      | Mogelijke waarden : M/V  |
| nationaliteit                 | V                      | Nationaliteitsaanduiding op basis van ISO 3166-1-alpha-2 code ( <a href="http://www.iso.org/iso/country_codes/iso_3166_code_lists.htm">www.iso.org/iso/country_codes/iso_3166_code_lists.htm</a> ) |
| aansluitingsnummer vereniging | V                      |  |
| aansluitingsdatum             | V                      | Aansluitingsdatum van de sportieve vrijetijdsbeoefenaar bij de vereniging.   |
| Datum einde lidmaatschap      | T                      | Datum van het einde van het lidmaatschap bij de vereniging   |
| jaarlijks lidgeld betaald     | T                      | Heeft de sportieve vrijetijdsbeoefenaar voor het huidige jaar zijn/haar lidgeld betaald?<br>De mogelijke waarden worden beperkt tot : ja/nee.  |

voetnoot 1 :  
 V = verplicht op te nemen  
 T = op te nemen indien het gegeven van toepassing is  
 F = facultatief op te nemen

Gezien om gevoegd te worden bij het besluit van de Vlaamse Regering van 5 december 2008 tot vaststelling van de erkennings- en subsidiëeringsvoorwaarden van de Vlaamse sportfederaties, de koepelorganisatie en de organisaties voor de sportieve vrijetijdsbesteding.

Brussel, 5 december 2008.

De minister-president van de Vlaamse Regering,

K. PEETERS

De Vlaamse minister van Cultuur, Jeugd, Sport en Brussel

B. ANCIAUX

## Bijlage VII

**Minimale voorwaarden waaraan de verzekeringen inzake lichamelijke ongevallen en burgerlijke aansprakelijkheid moeten voldoen**

## Deel I. — Verzekering lichamelijke ongevallen

Artikel 1. De verzekering lichamelijke ongevallen bevat de volgende minimale waarborgen :

1° een kapitaal van 8.500 euro (achtduizend vijfhonderd euro) bij overlijden, uiterlijk tot drie jaar na het ongeval, van aangesloten leden of niet-leden bij sportpromotionele acties, die de volle leeftijd van vijf jaar op datum van het ongeval hebben bereikt of ouder;

2° een kapitaal van 35.000 euro (vijf en dertigduizend euro) bij een blijvende arbeidsongeschiktheid van 100 percent, uiterlijk tot twee jaar na het ongeval, uitkeerbaar in verhouding tot de graad van blijvende arbeidsongeschiktheid krachtens de officiële Belgische Schaal ter bepaling van de graad van invaliditeit volgens het Regentsbesluit van 12 februari 1946. Alle aangesloten leden en niet-leden bij sportpromotionele acties, moeten de genoemde waarborg kunnen genieten tot de leeftijd van vijfenzestig jaar op de datum van het ongeval;

3° een dagvergoeding van 30 euro (dertig euro) gedurende twee jaar tijdelijke arbeidsongeschiktheid, indien wordt aangetoond dat er enerzijds een verlies van beroepsinkomsten bestaat en dat er anderzijds geen enkel recht op vergoedingen krachtens de wetgeving op de verplichte ziekte- en invaliditeitsverzekering is. Geen dagvergoeding wordt uitbetaald aan aangesloten leden of niet-leden bij sportpromotionele acties, boven de vijfenzestig jaar;

4° de terugbetaling van alle door het RIZIV erkende prestaties voor medische verstrekkingen ten belope van het verschil tussen 100 percent van het RIZIV-tarief en het tarief voor de tegemoetkoming van het ziekenfonds gedurende een periode van twee jaar. Per ongeval mag in een vrijstelling tot ten hoogste 30 euro (dertig euro) worden voorzien. Onder medische verstrekkingen wordt onder andere verstaan : elke vorm van verzorging, zowel preventief als curatief, die voor het behoud of voor het herstel van de gezondheid nodig is, zoals geneeskundige hulp van geneesheren, chirurgen en apothekers, bloedtransfusies, radiografie, kinesitherapie, prothese, fysiotherapie, farmaceutische verstrekkingen, ziekenhuisverpleging, revalidatie en herscholing. Er dient geen uitkering betaald te worden voor brillen en contactlenzen. Tandprothesekosten dienen vergoed te worden tot 150 euro (honderd vijftig euro) per tand met een maximum van 600 euro (zeshonderd euro) per slachtoffer en per ongeval;

5° de vervoerskosten van het slachtoffer, die op dezelfde wijze vergoed worden als bepaald in de arbeidsongevallenwet;

6° de werkelijk gemaakte begrafeniskosten met een maximum van 8.500 euro (achtduizend vijfhonderd euro) bij overlijden, uiterlijk tot twee jaar na het ongeval, voor kinderen die de volle leeftijd van vijf jaar niet hebben bereikt op datum van het ongeval.

Art. 2. Voor de aangesloten leden en de niet-leden bij sportpromotionele acties zijn de vergoedingen ingevolge elk lichamenlijk ongeval begrepen in de verzekerde waarborgen, genoemd in artikel 4. Onder lichamenlijk ongeval dient te worden verstaan, een plotselinge gebeurtenis die een lichamenlijk letsel veroorzaakt of het overlijden tot gevolg heeft en waarvan de oorzaak of één der oorzaken vreemd is aan het organisme van het slachtoffer. De dekking wordt verleend in de meest ruime zin van het woord. Uit de verzekering mag niet gesloten worden en worden met ongevallen gelijkgesteld : ziekten, besmettingen en infecties die rechtstreeks het gevolg zijn van een ongeval, bevriezing, zonnesteek, verdrinking, hydrocutie, vergiftiging, toevallige of misdadige verstikking, lichamenlijke letsels opgelopen bij wettige zelfverdediging of ten gevolge van het redden van in gevaar verkerende personen, dieren of goederen, letsels voortspruitend uit aanslagen op of aanrandingen van een verzekerde, tetanus of miltvuur, beten van dieren of steken van insecten en hun gevolgen, de gevolgen van een lichamenlijke inspanning voorzover ze zich onmiddellijk en plotseling manifesteren, inzonderheid hernia's en liesbreuken, gedeeltelijke of volledige spierscheuringen, verrekkingen, peesscheuringen, verstuikingen en ontwrichtingen, lichamenlijke letsels die het gevolg zijn van een uiting die eigen is aan een ziekelijke toestand van het slachtoffer, waarbij echter de pathologische gevolgen voortspruitend uit deze ziekelijke toestand niet verzekerd zijn.

Art. 3. De gerechtigden op uitkeringen krachtens de wettelijke arbeidsongevallenverzekering, kunnen geen aanspraak maken op de vergoedingen waarin wordt voorzien door de verzekering lichamenlijke ongevallen.

## Deel II. — Verzekering burgerlijke aansprakelijkheid

Art. 4. De verzekering dekt de burgerlijke aansprakelijkheid die luidens de ter zake geldende Belgische of buitenlandse wetgevingen of reglementeringen van toepassing is :

1° ingevolge aan een derde toegebrachte lichamenlijke schade ten belope van een bedrag van ten minste 2.500.000 euro (twee miljoen vijfhonderdduizend euro) per slachtoffer en tot 5.000.000 euro (vijf miljoen euro) per schadegeval, zonder vrijstelling;

2° ingevolge aan een derde toegebrachte stoffelijke schade ten belope van een bedrag van ten minste 620.000 euro (zeshonderd twintigduizend euro) per schadegeval, zonder vrijstelling.

Art. 5. De verzekering burgerlijke aansprakelijkheid moet iedere sportbeoefenaar dekken voor eventuele schade die aan derden, met uitsluiting van de sportfederatie en de aangesloten sportclubs, veroorzaakt wordt en waarin zijn aansprakelijkheid bewezen is. Met uitzondering voor de stoffelijke schade zijn sportbeoefenaars tegenover elkaar als derden te beschouwen.

De verzekeraar mag van de vergoeding die hij aan het slachtoffer op grond van de burgerrechtelijke aansprakelijkheid dient te betalen, het bedrag aftrekken dat hij reeds heeft uitbetaald aan dit slachtoffer uit hoofde van de verzekering lichamenlijke ongevallen.

Bij een gewaarborgd ongeval kan de verzekeraar tegenover derden in de rechten treden van het slachtoffer.

Gezien om gevoegd te worden bij het besluit van de Vlaamse Regering van 5 december 2008 tot vaststelling van de erkennings- en subsidiëringsvoorwaarden van de Vlaamse sportfederaties, de koepelorganisatie en de organisaties voor de sportieve vrijetijdsbesteding.

Brussel, 5 december 2008.

De minister-president van de Vlaamse Regering,  
K. PEETERS

De Vlaamse minister van Cultuur, Jeugd, Sport en Brussel,  
B. ANCIAUX

## TRADUCTION

## AUTORITE FLAMANDE

F. 2009 — 777

[C — 2009/35189]

**5 DECEMBRE 2008. — Arrêté du Gouvernement flamand fixant les conditions d'agrément et de subventionnement des fédérations sportives flamandes, de l'organisation coordinatrice et des organisations des sports récréatifs**

Le Gouvernement flamand,

Vu l'article 20 de la loi spéciale du 8 août 1980 de réformes institutionnelles;

Vu le décret du 13 juillet 2001 portant réglementation de l'agrément et du subventionnement des fédérations sportives flamandes, de l'organisation coordinatrice et des organisations des sports récréatifs, modifié par les décrets des 24 décembre 2004 et 23 mai 2008, notamment les articles 2, 8°, 3, 4, 5, 6, 13, 14, 20, 23, 28, 29, 34, 37, 40, 41, 43, 45, 48, 49 et 52;

Vu le décret du 7 mai 2004 portant transformation de l'organisme public flamand "Commissariaat-generaal voor de Bevordering van de Lichamelijke Ontwikkeling, de Sport en de Openlucht recreatie" (Commissariat général à la Promotion de l'Education physique, des Sports et de la Récréation en plein air) en l'agence autonomisée interne dotée de la personnalité juridique BLOSO, notamment l'article 5, alinéa premier, 6°;

Vu l'arrêté du Gouvernement flamand du 31 mai 2002 fixant les conditions d'agrément et de subventionnement des fédérations sportives flamandes, de l'organisation coordinatrice et des organisations des sports récréatifs;

Vu l'avis du Conseil sectoriel des Sports du Conseil de la Culture, de la Jeunesse, des Sports et des Médias, donné le 22 octobre 2008;

Vu l'accord du Ministre flamand chargé du budget, donné le 24 octobre 2008;

Vu l'avis du Conseil d'Etat, donné le 26 novembre 2008, en application de l'article 84, § 1<sup>er</sup>, alinéa premier, 1°, des lois coordonnées sur le Conseil d'Etat;

Sur la proposition du Ministre flamand de la Culture, de la Jeunesse, des Sports et des Affaires bruxelloises;

Après délibération,

Arrête :

CHAPITRE I<sup>er</sup>. — *Dispositions générales*

**Article 1<sup>er</sup>.** Dans le présent arrêté, on entend par :

1° le décret : le décret du 13 juillet 2001 portant réglementation de l'agrément et du subventionnement des fédérations sportives flamandes, de l'organisation coordinatrice et des organisations des sports récréatifs;

2° le Ministre : le Ministre flamand chargé de l'éducation physique, du sport et de la vie en plein air;

3° le Bloso : la «Agentschap ter Bevordering van de Lichamelijke Ontwikkeling, de Sport en de Openlucht recreatie» (Agence pour la Promotion de l'Education physique, des Sports ou de la Vie en plein air), notamment le service compétent de l'Autorité flamande, visé dans le décret;

4° la «Vlaamse Trainersschool» (Ecole flamande des Entraîneurs) : la structure de coopération entre le Bloso, le manager de sportifs de haut niveau, les institutions universitaires d'éducation physique, les instituts supérieurs flamands d'éducation physique et les fédérations sportives flamandes agréées, qui organise des formations de cadres sportifs en Flandre, en abrégé VTS;

5° la fédération sportive : la fédération sportive flamande, visée à l'article 2, 2°, du décret;

6° la liste des disciplines sportives : la liste nominative des disciplines sportives, établie conformément à l'article 2, 8°, du décret, qui est jointe en annexe V au présent arrêté;

7° olympiade : la période de quatre ans qui débute le 1<sup>er</sup> janvier de l'année des Jeux olympiques d'été, et qui prend fin le 31 décembre de l'année des Jeux olympiques d'été;

8° plan de mesurage : les informations nécessaires pour pouvoir mesurer les objectifs stratégiques et opérationnels qui sont repris dans le plan de gestion.

CHAPITRE II. — *Conditions d'agrément pour les fédérations sportives flamandes**Section I<sup>re</sup>. — Conditions d'agrément relatives à l'autonomie de la fédération sportive*

**Art. 2.** Pour être éligible à l'agrément conformément à l'article 5, 10°, du décret, la fédération sportive doit gérer de manière autonome les finances et déterminer sa propre politique, ce qui ressort notamment du fait qu'elle :

1° dispose d'un secrétariat central propre qui peut être clairement distingué de toute autre association;

2° fixe et réalise le programme d'activités;

3° dispose d'un compte postal ou bancaire propre.

*Section II. — Conditions d'agrément relatives aux assurances à contracter pour les membres affiliés et les non-membres à l'occasion d'actions de promotion du sport*

**Art. 3.** § 1<sup>er</sup>. Pour être éligible à l'agrément conformément à l'article 5, 12° et 13°, du décret, la fédération sportive contracte une assurance en vue de la couverture des risques d'accidents corporels et la responsabilité civile. L'assurance vaut tant à l'intérieur qu'à l'étranger. L'assurance est contractée pour les membres affiliés en vue de la couverture des activités organisées par la fédération sportive et ses clubs sportifs. Pour les non-membres, l'assurance est contractée en vue de la couverture des risques lors de la participation à des actions de promotion du sport, organisées par la fédération sportive et ses clubs sportifs; une police distincte est contractée à cette fin.

Les fédérations sportives pour handicapés peuvent contracter, pour leurs membres affiliés qui sont également membre d'une autre fédération sportive flamande agréée, en concertation avec cette fédération sportive, une police d'assurance commune en vue de la couverture des risques visés au présent article.

§ 2. Si les activités sont organisées par la fédération sportive ou par les clubs sportifs affiliés dans le cadre des activités fédérales ou du club, l'assurance comprend : championnats, compétitions, rencontres amicales et autres, tournois, entraînements, démonstrations, déplacements, voyages (séjour compris) et autres activités (festins, réunions, jeux) qui sont organisés pour les membres affiliés et les non-membres lors d'actions de promotion du sport. Les dommages causés par l'utilisation du matériel ou par le matériel doivent également être assurés. En outre, la garantie est également accordée pour les membres affiliés qui collaborent activement à l'organisation par la fédération sportive ou par les clubs sportifs affiliés de toutes sortes d'activités non sportives associant le public.



§ 3. Uniquement pour les membres affiliés, le risque d'accidents corporels doit être assuré pour des accidents qui se produisent sur le chemin du domicile aux activités et de retour.

§ 4. Les conditions minimales que doivent remplir les assurances d'accidents corporels et de responsabilité civile, sont reprises en annexe VII, qui est jointe au présent arrêté.

*Section III. — Conditions d'agrément relatives à l'établissement du plan de gestion*

**Art. 4.** Pour être éligible à l'agrément, le plan de gestion quadriennal, établi conformément aux articles 5, 15°, et 6 du décret, doit comprendre les éléments suivants :

1° l'information de la fédération sportive :

a) la structure de la fédération sportive avec l'organigramme, les tâches de tous les organes et leur association aux missions de base;

b) l'organigramme et le statut des collaborateurs technico-sportifs et administratifs de la fédération sportive et leur association aux missions de base;

2° la mission de la fédération sportive;

3° un recueil de données en vue de l'établissement du plan de gestion;

4° les conclusions du recueil de données;

5° les objectifs stratégiques et opérationnels et le plan de mesurage y afférent;

6° le plan d'action pour la durée du plan de gestion, avec les mesures concrètes pour réaliser les objectifs stratégiques et opérationnels, ainsi que le budget y afférent pour la durée du plan de gestion;

7° une description à l'aide de laquelle la fédération sportive démontre qu'elle répond à toutes les dispositions du décret du 13 juillet 2007 relatif à la pratique du sport dans le respect des impératifs de santé et des arrêtés d'exécution y afférents, qui lui sont applicables. La description est reprise dans une partie distincte du plan, et est transmise au service compétent de l'Autorité flamande.

Le plan de gestion est établi selon une directive mise à disposition par le Bloso.

*Section IV. — Conditions d'agrément relatives aux documents supplémentaires à fournir conformément à l'article 6 du décret*

**Art. 5.** § 1<sup>er</sup>. Chaque année, la fédération sportive envoie, au plus tard le 1<sup>er</sup> avril, le rapport financier de l'année d'activité précédente au Bloso.

Pour la fédération sportive agréée et non subventionnée, le rapport financier comprend les comptes annuels.

§ 2. Chaque année, la fédération sportive envoie, au plus tard le 1<sup>er</sup> avril, le rapport d'activité de l'année d'activité précédente au Bloso.

Pour la fédération sportive agréée et non subventionnée, ce rapport d'activité se compose d'un aperçu des activités de la fédération sportive de l'année précédente, ainsi que des résultats de l'évaluation du plan de gestion sur la base du mesurage d'effets et le cas échéant la correction du plan de gestion.

§ 3. Chaque année, la fédération sportive envoie, au plus tard le 1<sup>er</sup> décembre, le budget de l'année d'activité suivante au Bloso.

*CHAPITRE III. — Procédure d'agrément*

*Section I<sup>re</sup>. — Demande et examen de recevabilité*

**Art. 6.** § 1<sup>er</sup>. Une demande d'agrément telle que visée à l'article 3 du décret, doit être introduite au Bloso au plus tard le 1<sup>er</sup> septembre précédant l'année de l'agrément. La demande doit être envoyée par lettre recommandée au Bloso ou être transmise contre récépissé au Bloso. La demande est introduite à l'aide du formulaire mis à disposition par le Bloso.

§ 2. S'il est constaté qu'une demande est incomplète et peut encore être complétée, le Bloso demande les données complémentaires par lettre recommandée.

§ 3. Le Bloso informe les fédérations sportives avant le 1<sup>er</sup> octobre, par lettre recommandée, si leur demande d'agrément est irrecevable. Le motif de l'irrecevabilité est mentionné dans la lettre. Une demande est irrecevable si elle n'a pas été introduite à temps, n'a pas été complétée à temps, ou s'il s'avère que la fédération sportive ne peut pas remplir les conditions générales d'agrément.

*Section II. — Accompagnement et contrôle*

**Art. 7.** § 1<sup>er</sup>. Le Bloso accompagne la fédération sportive et examine sa demande d'agrément. Avant le 15 décembre, le Bloso rend un avis au Ministre sur les fédérations sportives susceptibles d'être agréées.

§ 2. Avant le 15 janvier, le Ministre communique par lettre recommandée à la fédération sportive demanderesse sa décision d'agréer la fédération sportive ou son intention de ne pas agréer la fédération sportive.

§ 3. Une fédération sportive qui reçoit la notification de l'intention du Ministre de ne pas prendre en considération son agrément, peut introduire une réclamation motivée qui doit être envoyée par lettre recommandée au Bloso dans les quinze jours de l'envoi de cette notification. Lorsque la fédération sportive le demande, elle peut être entendue.

Dans les trente jours de la réception de la réclamation, le Bloso établit un avis motivé; au plus tard trente jours de la réception de cet avis, le Ministre décide d'accorder ou non l'agrément.

*Section III. — Procédure de suspension et de retrait d'un agrément*

**Art. 8.** § 1<sup>er</sup>. Si le Bloso constate qu'une fédération sportive agréée ne remplit plus une ou plusieurs conditions d'agrément, le Bloso informe la fédération sportive agréée des infractions constatées.

§ 2. La fédération sportive agréée a la faculté d'éclairer par écrit sa position sur ces infractions. Le Bloso rédige alors un avis motivé concernant les sanctions possibles.

§ 3. Le Ministre décide, après avoir pris connaissance de l'avis visé au paragraphe 2 et, le cas échéant, de la position communiquée de la fédération sportive agréée, soit de suspendre l'agrément de la fédération sportive concernée et de lui accorder un délai dans lequel elle doit régulariser les infractions constatées, soit de retirer l'agrément. A cet effet, le Ministre tient compte de la nature de l'infraction constatée et de la possibilité de régularisation. La décision est communiquée à la fédération sportive concernée par lettre recommandée.

§ 4. L'agrément de la fédération sportive est suspendu à partir de la date d'envoi de la lettre motivée contenant la décision de suspension. La lettre communique également le délai dans lequel elle doit régulariser les infractions constatées.

Si le Bloso constate qu'à l'expiration du délai fixé dans la lettre, la fédération sportive ne remplit à nouveau pas toutes les conditions d'agrément, le Ministre peut prendre immédiatement une décision de retrait de l'agrément.

La décision de retrait de l'agrément produit ses effets avec effet rétroactif à partir de la date à laquelle l'agrément de la fédération sportive agréée concernée a été suspendu.

Lorsque le Bloso constate que la fédération sportive a régularisé les infractions constatées à temps, la suspension est abrogée. La fédération sportive concernée est mise au courant de la décision du Ministre sur la date de l'abrogation de la suspension.

§ 5. Par dérogation aux paragraphes 1<sup>er</sup> à 4 inclus, le Ministre peut immédiatement retirer un agrément s'il est dans l'intérêt de la Communauté flamande et s'il est justifié par des faits graves. Dans ce cas, la fédération sportive agréée concernée est informée par lettre recommandée de la décision motivée du Ministre de retirer immédiatement son agrément.

#### CHAPITRE IV. — Conditions de subventionnement pour les fédérations sportives flamandes

##### Section I<sup>re</sup>. — Conditions générales de subventionnement

**Art. 9.** Conformément à l'article 13, 1<sup>o</sup>, et l'article 28, 2<sup>o</sup>, du décret, la fédération sportive doit remplir les obligations suivantes pour être admise aux subventions pour les missions de base :

1<sup>o</sup> offrir les activités suivantes :

a) pour les fédérations unisport des catégories A et B : offrir, par le biais des clubs sportifs, des activités permettant aux membres affiliés de pratiquer la discipline sportive chaque semaine pendant au moins trente semaines;

b) pour la fédération unisport de la catégorie C et pour les fédérations sportives récréatives pour personnes handicapées : offrir, par le biais des clubs sportifs offrant des disciplines sportives aux personnes handicapées, des activités permettant aux membres affiliés de pratiquer une ou plusieurs disciplines sportives toutes les deux semaines pendant au moins trente semaines;

c) pour les fédérations sportives récréatives, à l'exception des fédérations sportives visées au point b) : offrir, par le biais des clubs sportifs, des activités permettant aux membres affiliés de pratiquer une ou plusieurs disciplines sportives chaque semaine pendant au moins trente semaines;

2<sup>o</sup> inventorier la programmation des activités sportives des clubs sportifs, le contrôle des données par le Bloso pouvant avoir lieu par échantillonnage auprès des membres et clubs sportifs affiliés.

**Art. 10.** § 1<sup>er</sup>. Conformément à l'article 13, 2<sup>o</sup>, et l'article 28, 3<sup>o</sup>, du décret, la fédération sportive doit tenir les fichiers électroniques suivants pour être admise aux subventions pour les missions de base :

1<sup>o</sup> un fichier actualisé des membres relatif aux clubs sportifs affiliés;

2<sup>o</sup> un fichier relatif aux membres affiliés.

Dans les deux cas, les données minimales enregistrées sont celles reprises au modèle, repris en annexe I<sup>re</sup>, qui est jointe au présent arrêté.

Les deux fichiers doivent être actualisés à titre permanent. A l'issue de l'affiliation d'un club sportif ou membre, les données doivent être conservées dans le fichier concerné pendant au moins six ans.

Tant en vue du contrôle et de l'inspection pour le calcul des subventions de fonctionnement, qu'en vue du traitement statistique, le Bloso peut à tout moment demander les fichiers entiers, les fichiers partiels ou les données agrégées. La fédération sportive doit fournir ces informations selon le modèle repris en annexe I<sup>re</sup>, qui est jointe au présent arrêté.

§ 2. Dans le cadre de l'établissement de la base de données sportives de la Flandre, la fédération sportive doit enregistrer les données relatives à la fédération sportive, aux clubs sportifs et à ses membres affiliés, de manière numérique dans la base de données sportives, et les actualiser de la manière fixée par le Bloso.

**Art. 11.** § 1<sup>er</sup>. Conformément à l'article 13, 3<sup>o</sup>, et l'article 28, 4<sup>o</sup>, du décret, la fédération sportive doit tenir une comptabilité complète, en tenant compte de la nature et de l'ampleur de ses missions, pour être admise aux subventions pour les missions de base :

§ 2. Toute comptabilité est tenue selon un système de comptes et conformément aux règles de la comptabilité en partie double.

Le système de comptes doit être établi et numéroté conformément à la division fixée par le Bloso. La fédération sportive peut développer le système de comptes selon la nature et l'ampleur de ses missions.

§ 3. L'exercice débute le 1<sup>er</sup> janvier et prend fin le 31 décembre.

§ 4. Les documents comptables sont conservés au secrétariat de la fédération sportive, ou auprès de l'organisation qui tient la comptabilité pour la fédération sportive et dont l'identité et l'adresse sont communiquées préalablement au Bloso. Les documents comptables doivent rester disponibles pour un contrôle éventuel en présence de la personne qui assume la responsabilité financière de la comptabilité de la fédération sportive.

§ 5. Pour les autres dispositions relatives à la tenue d'une comptabilité, référence est faite à la loi du 27 juin 1921 relative aux associations sans but lucratif, aux associations internationales sans but lucratif et aux fondations, et à l'arrêté royal du 19 décembre 2003 relatif aux obligations comptables et à la publicité des comptes annuels de certaines associations sans but lucratif, associations internationales sans but lucratif et fondations.

§ 6. Le rapport financier, visé à l'article 5, § 1<sup>er</sup>, doit comprendre pour la fédération sportive subventionnée, les éléments suivants :

1<sup>o</sup> les comptes annuels (bilan, compte des résultats et commentaire);

2<sup>o</sup> le rapport signé de l'assemblée générale à laquelle les comptes annuels précités ont été approuvés;

3<sup>o</sup> le bilan par soldes (classe 1 à 7 incluse) avec mention de tous les comptes utilisés;

4<sup>o</sup> l'inventaire des immobilisations et les tableaux d'amortissement y afférents.

**Art. 12.** Pour pouvoir bénéficier de subventions pour les missions de base, la fédération sportive est tenue, conformément à l'article 13, 5° et à l'article 28, 6°, du décret, de percevoir par l'entremise des clubs sportifs une partie de la cotisation annuelle des membres affiliés, composée :

- 1° d'un montant forfaitaire d'au moins 2,50 euros (deux euros cinquante centimes) par membre affilié;
- 2° du montant intégral de l'assurance des membres par membre affilié.

**Art. 13.** § 1<sup>er</sup>. Pour pouvoir bénéficier de subventions pour les missions de base, la fédération sportive est tenue, conformément à l'article 13, 6°, et à l'article 28, 7°, du décret, de mentionner séparément dans le plan de gestion quadriennal, les missions de base par point tel que visé à l'article 4, 3° à 6° inclus.

§ 2. Pour pouvoir bénéficier de subventions pour les missions facultatives, la fédération sportive est tenue de mentionner séparément dans le plan de gestion quadriennal, les missions facultatives concernées par point tel que visé à l'article 4, 3° à 6° inclus.

§ 3. Le plan de gestion quadriennal doit être complété par un plan d'action annuel qui comprend pour toutes les missions de base et, le cas échéant, pour les missions facultatives, les activités et le calendrier concrets, qui seront effectués pour réaliser les objectifs stratégiques et opérationnels, ainsi que le budget détaillé y afférent.

Ce plan d'action annuel doit être introduit auprès du Bloso au plus tard le 1<sup>er</sup> septembre précédant l'année d'activité concernée.

**Art. 14.** Pour pouvoir bénéficier de subventions pour les missions de base, conformément à l'article 13, 7°, et l'article 28, 8° du décret, la fédération sportive est tenue de répondre aux conditions suivantes en matière de formation et de recyclage des personnes responsables :

1° le les coordinateurs technico-sportifs et le coordinateur de sport de haut niveau de la fédération sportive suivent annuellement un cours de recyclage d'au moins six heures qui est organisé ou agréé par le VTS, qui délivre une attestation de participation;

2° le coordinateur administratif de la fédération sportive suit annuellement un cours de recyclage administratif d'au moins six heures qui est organisé ou agréé par le Bloso. Le Bloso délivre une attestation de participation.

#### *Section II. — Conditions de subventionnement relatives aux missions de base*

**Art. 15.** L'organisation de compétitions sportives et d'activités sportives récréatives par la fédération unisport, telles que visées à l'article 14, § 1<sup>er</sup>, 1° et 2°, du décret, doit avoir lieu dans toutes les provinces dans lesquelles elle offre sa discipline sportive par le biais des clubs sportifs.

**Art. 16.** L'organisation d'une pratique sportive purement récréative et, le cas échéant, d'une pratique sportive récréative axée sur la compétition par la fédération des sports récréatifs, telles que visées à l'article 29, § 1<sup>er</sup>, 1°, du décret, doit avoir lieu dans toutes les provinces dans lesquelles elle offre sa ou ses disciplines sportives par le biais des clubs sportifs.

**Art. 17.** § 1<sup>er</sup>. L'organisation d'une formation des cadres pour les responsables technico-sportifs de la fédération sportive et des clubs sportifs affiliés, visée à l'article 14, § 1<sup>er</sup>, 3°, et à l'article 29, § 1<sup>er</sup>, 2°, du décret, a lieu avec ou en concertation avec la 'Vlaamse Trainersschool' (VTS); pour la fédération sportive, la coordination de cette formation des cadres sportifs est effectuée par le coordinateur technico-sportif, qui représente également la fédération sportive auprès de la VTS.

Les éventuelles épreuves d'admission nécessaires pour chacune des formations des cadres sont organisées par la fédération sportive, en concertation avec la VTS et conformément au contenu et à la procédure fixés par celle-ci. La fédération sportive délivre une attestation donnant accès à la formation des cadres sportifs de la VTS.

§ 2. La fédération sportive apporte son concours actif à la promotion et l'organisation des cours de formation de la VTS et encourage la désignation d'entraîneurs et d'enseignants qualifiés dans les clubs sportifs affiliés.

§ 3. Le coordinateur technico-sportif de la fédération sportive coordonne chaque année des recyclages technico-sportifs pour les responsables technico-sportifs de la fédération sportive et des clubs sportifs affiliés.

§ 4. La fédération sportive organise, en collaboration ou non avec un partenaire externe, des recyclages axés la pratique pour les cadres gestionnels et administratifs des clubs sportifs affiliés.

**Art. 18.** L'accompagnement des clubs sportifs tel que visé à l'article 14, § 1<sup>er</sup>, 4°, et à l'article 29, § 1<sup>er</sup>, 3°, du décret, doit se faire aux conditions suivantes :

1° la fédération sportive accompagne et appuie les clubs sportifs au niveau de la gestion de la qualité dans le fonctionnement des clubs. L'accompagnement et l'appui en matière de gestion de la qualité peuvent faire partie de l'accompagnement et de l'appui visés au point 2°;

2° la fédération sportive appuie et accompagne les clubs sportifs dans leurs activités technico-sportives, leurs activités administratives et de direction et leurs activités de promotion du sport dans le club.

**Art. 19.** La fédération sportive est obligée de communiquer toute information relative à la propre gestion et organisation aux clubs sportifs et à leurs membres affiliés et prend les mesures nécessaires pour améliorer la communication interne et externe, tel qu'il est déterminé aux articles 14, § 1<sup>er</sup>, 4°, et 29, § 1<sup>er</sup>, 4°, du décret.

**Art. 20.** La fédération sportive entreprend des actions afin de promouvoir sa ou ses propres disciplines, tel qu'il est fixé aux articles 14, § 1<sup>er</sup>, 5°, et 29, § 1<sup>er</sup>, 5°, du décret.

*Section III. — Conditions de subventionnement relatives au personnel*

**Art. 21.** § 1<sup>er</sup>. Les membres du personnel doivent remplir les suivantes conditions minimales en matière de diplômes et de certificats, délivrés par des établissements agréés par le Ministère flamand de l'Enseignement et de la Formation :

1° coordinateur technico-sportif : licencié en éducation physique/master en éducation physique et en sciences de la motricité de préférence ou bien en possession d'une spécialisation dans la discipline concernée ou bien en possession d'un certificat/ diplôme Entraîneur A ou du certificat/diplôme le plus élevé dans la discipline concernée, délivré par la VTS ou par une institution y assimilée;

2° coordinateur technico-sportif pour les activités sportives récréatives de la fédération unisport : régent en éducation physique/bachelor en enseignement : enseignement secondaire, matière 'Education physique';

3° collaborateur technico-sportif : enseignement secondaire supérieur conclu par un certificat/diplôme Entraîneur B dans la discipline concernée, délivré par la VTS ou par une institution y assimilée. Les régents en éducation physique/bachelor en enseignement : enseignement secondaire, matière 'Education physique', et les licenciés en éducation physique/masters en éducation physique et en sciences de la motricité sont exemptés du certificat/diplôme Entraîneur B;

4° coordinateur administratif : enseignement supérieur d'un cycle de plein exercice/bachelor professionnel ou diplôme de candidat/bachelor académique ou certificat de l'enseignement supérieur, délivré après un cycle d'au moins deux années d'études;

5° collaborateur administratif : enseignement secondaire supérieur.

§ 2. Si la fédération sportive veut faire subventionner un membre du personnel disposant d'un diplôme ou certificat qui n'est pas acquis dans la Communauté flamande, la fédération sportive doit faire constater l'équivalence de ce diplôme ou certificat par les services compétents à cet effet de la Communauté flamande. L'équivalence peut être conclue d'une comparaison des aptitudes ressortant des diplômes, certificats et autres titres et de l'expérience pertinente.

*CHAPITRE V. — Procédure de subventionnement**Section 1<sup>re</sup>. — Demande et examen de recevabilité*

**Art. 22.** § 1<sup>er</sup>. Une demande de subventionnement des missions de base et, le cas échéant, des missions facultatives telles que visées à l'article 4 du décret, doit être introduite auprès du Bloso, au plus tard le 1<sup>er</sup> septembre précédant l'année sur laquelle porte la demande de subventions. La demande doit être envoyée par lettre recommandée au Bloso ou délivrée au Bloso contre récépissé. La demande est introduite au moyen du formulaire mis à disposition par le Bloso.

§ 2. S'il est constaté que la demande est incomplète et peut encore être complétée, le Bloso demande les données complémentaires par lettre recommandée.

§ 3. Le Bloso avertit les fédérations sportives de l'irrecevabilité de leur demande avant le 1<sup>er</sup> octobre par lettre recommandée. La raison de l'irrecevabilité est communiquée dans la lettre. Une demande est irrecevable si elle n'a pas été introduite à temps, n'a pas été complétée à temps ou s'il ressort de la demande, après examen par Bloso, que la fédération sportive concernée ne peut pas remplir les conditions de subventionnement posées.

*Section II. — Accompagnement et contrôle*

**Art. 23.** § 1<sup>er</sup>. Le Bloso accompagne la fédération sportive et examine la demande de subventionnement de la fédération sportive. Avant le 15 décembre, le Bloso émet un avis auprès du Ministre sur les fédérations sportives susceptibles d'être subventionnées.

§ 2. Avant le 15 janvier, le Ministre communique sa décision par lettre recommandée à la fédération sportive ayant fait la demande, de subventionner la fédération sportive ou de son intention de ne pas la subventionner. Le subventionnement est autorisé pour une année.

§ 3. Une fédération sportive qui est notifiée de l'intention du Ministre qu'elle ne sera pas subventionnée peut introduire une réclamation motivée qui doit être envoyée au Bloso par lettre recommandée, dans les quinze jours de l'envoi de cette notification. A sa demande, la fédération sportive peut être entendue.

Dans les trente jours après la réception de la réclamation, le Bloso formule un avis motivé; le Ministre décide, au plus tard trente jours de la réception de cet avis, de subventionner la fédération sportive ou non.

*Section III. — Procédure de retrait du subventionnement*

**Art. 24.** § 1<sup>er</sup>. Si le Bloso constate qu'une fédération sportive ne remplit plus les conditions de subventionnement, n'accomplit pas une ou plusieurs missions de base ou une mission facultative pour la-/lesquelle(s) elle est subventionnée, ou si des faits graves justifient le retrait du subventionnement dans l'intérêt de Communauté flamande, le Bloso informe la fédération sportive des infractions constatées.

§ 2. La fédération sportive a la possibilité de communiquer par écrit son point de vue sur ces infractions. Ensuite, le Bloso rédige un avis motivé concernant les sanctions possibles.

§ 3. Après avoir pris connaissance de cet avis et, le cas échéant, du point de vue communiqué par la fédération sportive, le Ministre décide de retirer et de récupérer le subventionnement en tout ou en partie.

La décision est communiquée à la fédération sportive concernée par lettre recommandée.

*Section IV. — Vérification et liquidation*

**Art. 25.** § 1<sup>er</sup>. Le 1<sup>er</sup> avril au plus tard, chaque fédération sportive fait parvenir au Blosa le rapport financier, conformément à l'article 11, § 6, et le rapport d'activité visé aux articles 5, 14<sup>o</sup>, § 2, et 29, § 2, du décret, portant sur l'année d'activité écoulée.

§ 2. Le rapport financier est introduit à l'aide des formulaires mis à disposition par le Blosa.

§ 3. Pour ce qui est de la fédération sportive subventionnée, le rapport d'activité comporte un aperçu des activités et des résultats obtenus de la fédération sportive, en vue des objectifs définis dans l'année précédente, ainsi que l'évaluation du plan de gestion sur la base d'un mesurage d'effets et, le cas échéant, l'ajustement du plan de gestion. Dans le rapport d'activité, il faut faire la distinction entre les missions de base et si nécessaire les missions facultatives, chaque mission faisant l'objet d'un traitement distinct.

Le rapport d'activité est dressé conformément au modèle mis à disposition par le Blosa.

**Art. 26.** Les contrôles de fond et financiers peuvent être exercés au cours de l'année d'activité concernée d'une part et sur la base du rapport financier et du rapport d'activité d'autre part. Le rapport financier doit clairement indiquer les dépenses exposées pour chaque mission de base et, le cas échéant, pour chaque mission facultative.

S'il s'avère des contrôles de fond et financiers que la fédération sportive n'a pas dûment rempli une ou plusieurs des conditions de subventionnement visées au chapitre IV, la subvention accordée pour l'année d'activité concernée est retirée en tout ou en partie, conformément à la procédure visée à l'article 24, §§ 2 et 3.

*CHAPITRE VI. — Nature et mode de subventionnement**Section I<sup>re</sup>. — Subventions de fonctionnement*

**Art. 27.** § 1<sup>er</sup>. Les frais applicables dans le cadre du subventionnement des missions de base figurent à l'annexe II au présent arrêté. Le Blosa fixe le mode d'intégration des frais dans le plan comptable pour le calcul du subventionnement par mission de base.

§ 2. La rémunération des collaborateurs technico-sportifs et administratifs occasionnels, reprise à l'annexe comme frais admissibles aux subventions tels que visés au § 1<sup>er</sup>, se fait sur la base du tableau de rémunération pour les collaborateurs occasionnels dans le cadre du subventionnement des missions de base, tel que repris à l'annexe III au présent arrêté. Les salaires horaires à 100 pour cent repris dans ledit tableau de rémunération sont liés à l'indice pivot 138,01 du 1<sup>er</sup> janvier 1990. Ces salaires horaires sont adaptés annuellement, le 1<sup>er</sup> janvier de l'année calendaire, à l'indice pivot.

§ 3. Des collaborateurs occasionnels qui disposent de diplômes et de titres qui n'ont pas été acquis au sein de la Communauté flamande, doivent en faire établir l'équivalence auprès des services compétents de l'Autorité flamande. L'équivalence peut être conclue d'une comparaison des aptitudes ressortant des diplômes, certificats et autres titres et de l'expérience pertinente.

*Section II. — Subventions de personnel*

**Art. 28.** § 1<sup>er</sup>. L'échelle de traitement prise en compte pour le calcul du subventionnement d'un membre du personnel est déterminée sur la base du diplôme dont le membre du personnel est titulaire.

La suivante échelle de traitement est prise en compte pour les titulaires du diplôme suivant :

1<sup>o</sup> enseignement universitaire et enseignement supérieur de deux cycles de plein exercice/master – échelle de traitement A111;

2<sup>o</sup> enseignement supérieur d'un cycle de plein exercice ou diplôme de candidat ou certificat de l'enseignement supérieur délivré à l'issue d'un cycle d'au moins 2 années d'études = échelle de traitement B111;

3<sup>o</sup> enseignement secondaire supérieur = échelle de traitement C111.

§ 2. Les échelles de traitement visées au § 1<sup>er</sup> sont reprises dans l'arrêté du Gouvernement flamand du 13 janvier 2006 fixant le statut du personnel des services des autorités flamandes. Pour le calcul de la subvention de personnel, l'adaptation à l'indice pivot se fait annuellement, le 1<sup>er</sup> janvier de l'année calendaire. Les prestations à temps partiel ne sont prises en compte qu'au prorata.

§ 3. La rémunération minimum des membres du personnel subventionnés est payée par la fédération sportive suivant leur diplôme, les échelles de traitement connexes, définies au § 1<sup>er</sup>, et l'ancienneté pécuniaire définie à l'article 29.

**Art. 29.** § 1<sup>er</sup>. Pour le calcul de l'ancienneté pécuniaire du coordinateur technico-sportif, du coordinateur administratif et du coordinateur technico-sportif pour les activités sportives récréatives, l'ancienneté pécuniaire que la fédération sportive accorde au membre du personnel sur la base d'expériences effectives et démontrables pertinentes pour la fonction, acquises dans les secteurs public et privé, est prise en compte, pour autant qu'il s'agit de prestations de travail effectives et rémunérées, exprimées en mois entiers.

§ 2. Pour le calcul de l'ancienneté pécuniaire des membres du personnel autres que ceux mentionnés au § 1<sup>er</sup>, qui entrent en service après l'entrée en vigueur du présent décret, sont prises en compte les prestations de travail rémunérées, plafonnées à 4 ans, exprimées en mois entiers,

1<sup>o</sup> d'un enseignant d'éducation physique dans l'enseignement;

2<sup>o</sup> d'un fonctionnaire ou contractuel auprès du Blosa ou de la cellule des Sports au sein du Département de la Culture, de la Jeunesse, des Sports et des Médias de l'Autorité flamande;

3<sup>o</sup> d'un membre du personnel d'un service des sports au sens du décret du 9 mars 2007 portant subventionnement des administrations communales et provinciales et de la Commission communautaire flamande pour la mise en œuvre d'une politique du Sport pour Tous;

4<sup>o</sup> d'un membre du personnel de la 'Stichting Vlaamse Schoolsport', du 'Vlaams Instituut voor Sportbeheer en Recreatiebeleid', du 'Vlaams Bureau voor Sportbegeleiding'.

§ 3. Pour le calcul de l'ancienneté pécuniaire des membres du personnel autres que ceux mentionnés au § 1<sup>er</sup>, qui entrent en service après l'entrée en vigueur du présent décret, l'expérience effective et démontrable accordée par la fédération sportive au membre du personnel et acquise en tant que contractuel auprès d'une autre fédération sportive flamande ou d'une organisation coordinatrice, est prise en compte, pour autant qu'il s'agit de prestations de travail rémunérées, exprimées en mois entiers. L'expérience acquise depuis le 1<sup>er</sup> janvier 2002 comme membre du personnel non subventionné auprès d'une fédération sportive flamande agréée, auprès de l'organisation coordinatrice ou d'une organisation agréée des sports récréatifs, est prise en compte.

§ 4. Le membre du personnel technico-sportif qui est porteur du certificat Entraîneur A dans la ou les disciplines sportives de la fédération sportive, délivré par la VTS ou par une institution y assimilée, reçoit une ancienneté pécuniaire complémentaire de deux ans pour le calcul du subventionnement.

§ 5. Le membre du personnel administratif qui est porteur du diplôme de fonctionnaire sportif, délivré par la VTS ou par une institution y assimilée, reçoit une ancienneté pécuniaire complémentaire de deux ans pour le calcul du subventionnement.

§ 6. L'ancienneté pécuniaire complémentaire visée aux §§ 4 et 5 n'est accordée que dans la mesure où le membre du personnel n'a pas encore bénéficié d'une ancienneté pécuniaire complémentaire de quatre ans dans le cadre du décret du 2 mars 1977 portant agrégation et admission aux subventions des associations sportives organisées au niveau de la communauté culturelle.

§ 7. La fédération sportive est tenue de respecter les conventions collectives de travail qui ont été conclues au sein du Comité paritaire pour le secteur socioculturel.

§ 8. Un membre du personnel doit remplir son emploi soit à part entière comme membre du personnel technico-sportif, soit à part entière comme membre du personnel administratif.

**Art. 30.** § 1<sup>er</sup>. Le Bloso est immédiatement mis au courant d'une entrée en service, d'une suspension du contrat de travail ou d'une cessation de fonctions d'un membre du personnel subventionné. Le cas échéant, la fédération sportive communique les données suivantes au Bloso :

1° la date d'entrée en service, de suspension du contrat de travail ou de cessation de fonctions du membre de personnel;

2° les coordonnées personnelles, les données des services accomplis par le membre du personnel, assorties d'une copie du diplôme ou de certificat et d'une copie du contrat de travail du membre du personnel.

§ 2. En cas de cessation de fonctions d'un membre du personnel tel que visé aux articles 23, § 1<sup>er</sup>, et 37, § 1<sup>er</sup>, du décret, celui-ci est remplacé dans les quatre mois.

§ 3. En cas de suspension du contrat de travail d'un membre du personnel tel que visé aux articles 23, § 1<sup>er</sup>, et 37, § 1<sup>er</sup>, du décret, la fédération sportive doit désigner, dans les quatre mois, un membre du personnel remplissant les exigences de diplôme dans la fonction du membre du personnel suspendu.

#### CHAPITRE VII. — Agrément et subventionnement d'une organisation coordinatrice

**Art. 31.** Dans le présent chapitre, les mots 'fédérations sportives' ou 'fédération sportive', figurant dans les articles auxquels il est référé, sont lus comme 'organisation coordinatrice'.

##### Section I<sup>re</sup>. — Conditions d'agrément

**Art. 32.** Pour entrer en ligne de compte pour un agrément conformément à l'article 41 du décret, les deux premiers équivalents à temps plein étant subventionnés à 90 pour cent doivent suivre chaque année un recyclage administratif de six heures au moins qui est organisé ou agréé par le Bloso. Le Bloso délivre une attestation de participation.

**Art. 33.** Les dispositions de l'article 2 relatives à l'autonomie s'appliquent à l'organisation coordinatrice.

**Art. 34.** Les dispositions de l'article 11 relatives à la comptabilité devant être menée s'appliquent à l'organisation coordinatrice.

**Art. 35.** Les dispositions de l'article 4, 1° à 7° inclus, relatives à l'établissement du plan de gestion s'appliquent à l'organisation coordinatrice.

**Art. 36.** § 1<sup>er</sup>. Conformément à l'article 41 du décret, l'organisation coordinatrice envoie chaque année, au plus tard le 1<sup>er</sup> avril de l'année suivante, un rapport financier au Bloso, dans la forme visée à l'article 11, § 6.

§ 2. Conformément à l'article 41 du décret, l'organisation coordinatrice envoie chaque année, au plus tard le 1<sup>er</sup> avril de l'année suivante, un rapport d'activité au Bloso.

Pour ce qui est de l'organisation coordinatrice, le rapport d'activité comporte un aperçu des activités et des résultats obtenus de l'organisation coordinatrice dans l'année précédente, ainsi que les résultats de l'évaluation du plan de gestion sur la base d'un mesurage d'effets et, le cas échéant, l'ajustement du plan de gestion.

§ 3. Conformément à l'article 41 du décret, l'organisation coordinatrice envoie chaque année, au plus tard le 1<sup>er</sup> décembre, le budget de l'année d'activité suivante au Bloso.

##### Section II. — Procédure d'agrément

**Art. 37.** Conformément à l'article 45 du décret, les dispositions du chapitre III relatives à la procédure d'agrément s'appliquent à l'organisation coordinatrice. L'agrément d'une organisation coordinatrice est accordé par le Ministre pour la durée de l'olympiade.

*Section III. — Conditions de subventionnement*

**Art. 38.** Pour être admissible aux subventions, l'organisation coordinatrice doit, conformément à l'article 40, § 1<sup>er</sup>, 9°, du décret, traiter séparément les missions mentionnées à l'article 42 du décret dans le plan de gestion quadriennal. Le plan de gestion quadriennal doit être complété d'un plan d'action annuel comportant les activités concrètes et leur timing, ainsi qu'un budget annuel y lié, et dans lequel toutes les missions visées à l'article 42 du décret sont abordées. Ce plan d'action annuel doit être introduit auprès du Bloso au plus tard le 1<sup>er</sup> septembre précédant l'année d'activité concernée.

**Art. 39.** Pour être admissible aux subventions, l'organisation coordinatrice doit disposer de membres du personnel porteurs d'un diplôme de l'enseignement supérieur de deux cycles de plein exercice/master, qui occupent les deux premiers équivalents à temps plein visés à l'article 43, § 2, du décret. L'un des deux doit être porteur d'un diplôme de licencié en éducation physique/ master en éducation physique et en sciences de la motricité. Les membres du personnel recrutés pour occuper les troisième et quatrième équivalents doivent au moins être porteurs du diplôme de l'enseignement secondaire supérieur.

Les dispositions de l'article 21, § 2, portant sur les conditions de subventionnement relatives au personnel s'appliquent à l'organisation coordinatrice.

*Section IV. — Procédure de subventionnement*

**Art. 40.** Conformément à l'article 45 du décret, les dispositions du chapitre V, section I<sup>re</sup>, II et III, relatives à la procédure de subventionnement s'appliquent à l'organisation coordinatrice.

*Section V. — Vérification et liquidation*

**Art. 41.** Le 1<sup>er</sup> avril au plus tard, l'organisation coordinatrice fait parvenir au Bloso le rapport financier, conformément à l'article 11, § 6, et le rapport d'activité visé à l'article 40, 8°, § 1<sup>er</sup>, 8°, du décret, portant sur l'année d'activité écoulée.

Le rapport financier est introduit à l'aide des formulaires mis à disposition par le Bloso.

Le rapport d'activité est dressé conformément au modèle mis à disposition par le Bloso.

**Art. 42.** Les contrôles de fond et financiers peuvent être exercés au cours de l'année d'activité concernée d'une part et sur la base du rapport financier et du rapport d'activité d'autre part. Dans le rapport d'activité, chaque mission telle que visée à l'article 42 du décret est traitée séparément. Le rapport financier doit clairement indiquer les dépenses exposées pour chaque mission.

S'il s'avère des contrôles de fond et financiers que l'organisation coordinatrice n'a pas dûment rempli une ou plusieurs des conditions de subventionnement visées à la section III, la subvention accordée pour l'année d'activité concernée est retirée en tout ou en partie, conformément à la procédure visée à l'article 24, §§ 2 et 3.

*Section VI. — Nature et mode de subventionnement*

**Art. 43.** Les dispositions du chapitre VI relatives à la nature et au mode de subventionnement sont applicables à l'organisation de coordination, à l'exclusion des articles 27 et 29, §§ 1, 4, 5, 6 et 8.

Pour le calcul de l'ancienneté pécuniaire des deux premiers équivalents à temps plein étant subventionnés à 90 pour cent, l'ancienneté pécuniaire que l'organisation coordinatrice accorde au membre du personnel sur la base d'expériences effectives et démontrables pertinentes pour la fonction, acquises dans les secteurs public et privé, est prise en compte, pour autant qu'il s'agit de prestations de travail effectives et rémunérées, exprimées en mois entiers.

Les frais applicables dans le cadre du subventionnement figurent à l'annexe IV au présent arrêté. Le Bloso fixe le mode d'intégration des frais dans le plan comptable pour le calcul du subventionnement par mission.

La rémunération des collaborateurs occasionnels, reprise à l'annexe IV au présent arrêté, comme frais admissibles aux subventions, se fait sur la base du tableau de rémunération pour les collaborateurs occasionnels dans le cadre du subventionnement des missions de base, tel que repris à l'annexe III au présent arrêté. Les salaires horaires à 100 pour cent repris dans ledit tableau de rémunération sont liés à l'indice pivot 138,01 du 1<sup>er</sup> janvier 1990. Ces salaires horaires sont adaptés annuellement, le 1<sup>er</sup> janvier de l'année calendaire, à l'indice pivot.

*CHAPITRE VIII. — Agrément et subventionnement d'organisations des sports récréatifs**Section I<sup>re</sup>. — Conditions d'agrément*

**Art. 44.** Dans le présent chapitre, les mots 'fédérations sportives' ou 'fédération sportive', figurant dans les articles auxquels il est référé, sont lus comme organisations ou organisation des sports récréatifs.

**Art. 45.** Les dispositions de l'article 2 relatives à l'autonomie s'appliquent aux organisations des sports récréatifs.

**Art. 46.** Les dispositions du chapitre II, section II, relatives aux assurances à contracter s'appliquent aux organisations des sports récréatifs.

Dans ces dispositions, les mots membres et non-membres sont lus comme des pratiquants de sports récréatifs que les organisations des sports récréatifs représentent, soit des pratiquants de sports récréatifs qui participent à des actions de promotion du sport, et le mot clubs sportifs est lu comme associations affiliées et ses clubs.

Si une fédération sportive agréée fait partie d'une organisation des sports récréatifs, elles peuvent souscrire une police commune pour :

1° l'assurance des membres de la fédération sportive agréée et des pratiquants de sports récréatifs représentés par l'organisation;

2° l'assurance des non-membres et des pratiquants de sports récréatifs qui participent à des actions de promotion du sport.

*Section II. — Procédure d'agrément*

**Art. 47.** Conformément à l'article 52 du décret, les dispositions du chapitre III relatives à la procédure d'agrément s'appliquent aux organisations des sports récréatifs. L'agrément d'une organisation des sports récréatifs est accordé par le Ministre pour la durée de l'olympiade.

## Section III. — Conditions de subventionnement

**Art. 48.** Les dispositions de l'article 4 relatives à l'établissement du plan de gestion s'appliquent aux organisations des sports récréatifs.

Pour entrer en ligne de compte pour des subventions, les organisations des sports récréatifs doivent traiter séparément les fonctions mentionnées à l'article 49, 1<sup>o</sup>, du décret, dans le plan de gestion quadriennal, conformément à l'article 49, 2<sup>o</sup>, du décret. Le plan de gestion quadriennal doit être complété par un plan d'action annuel reprenant les activités concrètes et un timing, ainsi qu'un budget annuel y afférent qui reprend toutes les fonctions mentionnées à l'article 49, 1<sup>o</sup>, du décret. Ce plan d'action annuel doit être introduit auprès du Bloso au plus tard le 1<sup>er</sup> septembre précédant l'année d'activité concernée.

**Art. 49.** Les organisations des sports récréatifs font parvenir annuellement au Bloso le budget de l'année d'activité suivante, pour le 1<sup>er</sup> décembre au plus tard.

**Art. 50.** Le membre du personnel visé à l'article 49, 3<sup>o</sup>, du décret, doit au moins disposer d'un diplôme de l'enseignement supérieur d'un cycle de plein exercice/d'un diplôme de bachelor professionnel ou d'un diplôme de candidat/de bachelor académique ou d'un certificat de l'enseignement supérieur délivré à l'issue d'un cycle de 2 années d'études au moins.

Si l'organisation des sports récréatifs veut faire subventionner un membre du personnel disposant d'un diplôme ou certificat qui n'est pas acquis dans la Communauté flamande, l'organisation des sports récréatifs doit faire constater l'équivalence de ce diplôme ou certificat par les services compétents à cet effet de la Communauté flamande. L'équivalence peut être conclue d'une comparaison des aptitudes ressortant des diplômes, certificats et autres titres et de l'expérience pertinente.

**Art. 51.** § 1<sup>er</sup>. Conformément à l'article 49, 4<sup>o</sup>, du décret, l'organisation des sports récréatifs doit tenir un fichier automatisé relatif aux pratiquants de sports récréatifs affiliés qui contient au minimum les données figurant dans le modèle joint en annexe VI au présent arrêté.

Tant en fonction du contrôle et de l'inspection pour le calcul des subventions, qu'en vue du traitement statistique, le Bloso peut se faire communiquer à tout moment les fichiers complets, des fichiers partiels ou des données agrégées. L'organisation des sports récréatifs doit transmettre ces données selon le modèle joint en annexe VI au présent arrêté.

§ 2. L'organisation des sports récréatifs doit, dans le cadre de l'élaboration de la base de données sportives de la Flandre, introduire les données relatives à l'organisation des sports récréatifs, aux associations et clubs y affiliés et aux pratiquants de sports récréatifs affiliés par voie numérique dans la base de données sportives et les actualiser de la manière fixée par le Bloso.

## Section IV. — Procédure de subventionnement

**Art. 52.** Conformément à l'article 52 du décret, les dispositions du chapitre V, sections I<sup>re</sup>, II et III, relatives à la procédure de subventionnement sont d'application aux organisations des sports récréatifs.

## Section V. — Vérification et liquidation

**Art. 53.** Les organisations des sports récréatifs transmettent, pour le 1<sup>er</sup> avril au plus tard, le rapport financier et le rapport d'activité, au sens de l'article 48, 12<sup>o</sup>, du décret, de l'année d'activité précédente au Bloso.

**Art. 54.** Les contrôles de fond et financiers peuvent être exercés au cours de l'année d'activité concernée d'une part et sur la base du rapport financier et du rapport d'activité d'autre part. Le rapport d'activité traite séparément chaque fonction citée à l'article 49, 1<sup>o</sup>, du décret. Le rapport financier doit clairement indiquer les dépenses exposées pour chaque fonction.

S'il s'avère des contrôles de fond et financiers que l'organisation des sports récréatifs n'a pas dûment rempli une ou plusieurs des conditions de subventionnement visées à la section III, la subvention accordée pour l'année d'activité concernée est retirée en tout ou en partie, conformément à la procédure visée à l'article 24, §§ 2 et 3.

## CHAPITRE IX. — Dispositions finales

**Art. 55.** L'arrêté du Gouvernement flamand du 31 mai 2002 fixant les conditions d'agrément et de subventionnement des fédérations sportives flamandes, de l'organisation coordinatrice et des organisations des sports récréatifs est abrogé, à l'exception des articles 11 et 12, qui restent d'application, jusqu'au 1<sup>er</sup> février 2009, aux demandes introduites le 1<sup>er</sup> septembre 2008 au plus tard.

**Art. 56.** § 1<sup>er</sup>. Sans préjudice des dispositions de l'article 21, § 1<sup>er</sup>, et conformément à l'article 60 du décret, les membres du personnel subventionnés sur la base du décret du 13 avril 1999 portant agrément et admission aux subventions des fédérations sportives flamandes, et qui sont porteurs d'un diplôme de l'enseignement primaire ou de l'enseignement secondaire inférieur, continuent à être subventionnés à titre nominatif et bénéficient de l'échelle de traitement D111.

§ 2. Sans préjudice des dispositions de l'article 28, les membres du personnel qui étaient subventionnés dans le cadre du décret du 13 avril 1999, mentionné au § 1<sup>er</sup>, sur la base des échelles de traitement C113 et C211, continuent à être subventionnés dans cette échelle de traitement.

§ 3. Tous les membres du personnel qui étaient subventionnés dans le cadre du décret du 13 avril 1999, visé au § 1<sup>er</sup>, conservent, à l'occasion du passage au nouveau décret, au moins leur ancienneté pécuniaire qu'ils avaient acquise avant l'entrée en vigueur de ce décret.

**Art. 57.** Pour les fédérations sportives étant déjà agréées ou qui, le 1<sup>er</sup> septembre 2008 au plus tard, ont introduit une demande d'agrément suivant la procédure visée aux articles 11 et 12 de l'arrêté du Gouvernement flamand du 31 mai 2002 visé à l'article 55, et qui désirent entrer en ligne de compte pour un subventionnement pour l'année 2009, les mesures transitoires suivantes sont applicables :

1<sup>o</sup> par dérogation à l'article 22, § 1<sup>er</sup>, la demande de subvention pour l'année 2009 est introduite au plus tard le 20 décembre 2008;

2<sup>o</sup> par dérogation à l'article 22, § 3, le Bloso informe les fédérations sportives, avant le 5 janvier, de l'irrecevabilité de leur demande;

3<sup>o</sup> par dérogation à l'article 23, § 1<sup>er</sup>, le Bloso émet, avant le 15 janvier, un avis au Ministre concernant les fédérations sportives qui peuvent être subventionnées;

4<sup>o</sup> par dérogation à l'article 23, § 2, le Ministre communique avant le 15 février sa décision de subventionner ou non la fédération sportive.



**Art. 58.** Pour les fédérations sportives qui, le 1<sup>er</sup> septembre 2008, n'ont pas introduit de demande d'agrément ou de subvention, mais qui souhaitent entrer en ligne de compte pour un agrément et un subventionnement pour l'année 2009, les mesures transitoires suivantes sont appliquées :

1° par dérogation aux articles 6, § 1<sup>er</sup>, et 22, § 1<sup>er</sup>, la demande d'agrément et la demande de subvention pour l'année 2009 est introduite le 20 décembre 2008 au plus tard;

2° par dérogation aux articles 6, § 3, et 22, § 3, le Bloso informe les fédérations sportives, avant le 5 janvier, de l'irrecevabilité de leur demande;

3° par dérogation aux articles 7, § 1<sup>er</sup>, et 23, § 1<sup>er</sup>, le Bloso émet, avant le 15 janvier, un avis au Ministre concernant les fédérations sportives qui peuvent être agréées et subventionnées;

4° par dérogation aux articles 7, § 2, et 23, § 2, le Ministre communique avant le 15 février sa décision d'agréer et de subventionner ou non la fédération sportive.

**Art. 59.** Pour l'organisation coordinatrice et les organisations des sports récréatifs qui désirent entrer en ligne de compte pour un agrément pour la durée de l'olympiade 2009-2012 et pour une subvention pour l'année 2009, les dispositions suivantes sont applicables :

1° par dérogation aux articles 6, § 1<sup>er</sup>, et 22, § 1<sup>er</sup>, la demande d'agrément et la demande de subvention pour l'année 2009 est introduite le 20 décembre 2008 au plus tard;

2° par dérogation aux articles 6, § 3, et 22, § 3, le Bloso informe la fédération coordinatrice et les organisations des sports récréatifs, avant le 5 janvier, de l'irrecevabilité de leur demande;

3° par dérogation aux articles 7, § 1<sup>er</sup>, et 23, § 1<sup>er</sup>, le Bloso émet, avant le 15 janvier, un avis au Ministre concernant la fédération coordinatrice et les organisations des sports récréatifs qui peuvent être agréées et subventionnées;

4° par dérogation aux articles 7, § 2, et 23, § 2, le Ministre communique avant le 15 février sa décision d'agréer et de subventionner ou non la fédération coordinatrice et les organisations des sports récréatifs.

**Art. 60.** Le présent arrêté entre en vigueur le jour de sa publication au *Moniteur belge*.

**Art. 61.** Le Ministre flamand qui a l'éducation physique, les sports et la vie en plein air dans ses attributions est chargé de l'exécution du présent arrêté.

Bruxelles, le 5 décembre 2008.

Le Ministre-Président du Gouvernement flamand,  
K. PEETERS

Le Ministre flamand de la Culture, de la Jeunesse, des Sports et des Affaires bruxelloises,  
B. ANCIAUX

Annexe I<sup>e</sup>

Modèle pour le fichier relatif aux clubs sportifs affiliés

|  | obligatoire <sup>1</sup> | remarque  |
|--|--------------------------|---|
| club sportif   |                          |   |
| numéro d'affiliation                                 | V                        |   |
| nom  | V                        | Dénomination complète.  |
| statut juridique                                     | V                        | Valeurs possibles :<br>- a.s.b.l.<br>- association de fait<br>- s.p.r.l.<br>Le cas échéant, d'autres valeurs peuvent être ajoutées. |
| rue et numéro  | V                        |   |
| code postal  | V                        |   |
| commune  | V                        |   |
| province   | V                        |   |
| numéro de téléphone                                  | T                        |   |
| numéro de fax  | T                        |   |
| adresse e-mail                                       | T                        |   |
| site web   | T                        | URL   |
| numéro de compte bancaire ou numéro de compte postal | V                        |   |
| date d'affiliation                                   | V                        | Date d'affiliation à la fédération sportive.  |

|  | obligatoire <sup>1</sup> | remarque   |
|--|--------------------------|--|
| autre fédération sportive  | T                        | Le club sportif est-il également affilié à une autre fédération sportive ?<br>Les valeurs possibles sont limitées à : oui / non.   |
| sport - discipline<br>(1 club sportif peut offrir plusieurs sports - disciplines)  | V                        | Les valeurs possibles sont reprises à la liste des disciplines sportives en annexe V.<br>Le cas échéant, d'autres valeurs peuvent être ajoutées.   |
| encadrement administratif et technico-sportif<br>(1 club sportif peut avoir plusieurs administrateurs ou entraîneurs / enseignants)<br>S'applique au président, au secrétaire, au trésorier, aux autres administrateurs et entraîneurs/enseignants |                          |  |
| nom  | V                        |  |
| prénom   | V                        |  |
| sexe   | V                        | Valeurs possibles : M/F  |
| nationalité  | V                        | Indication de nationalité sur la base du code ISO 3166-1-alpha-2<br>( <a href="http://www.iso.org/iso/country_codes/iso_3166_code_lists.htm">www.iso.org/iso/country_codes/iso_3166_code_lists.htm</a> )                       |
| date de naissance  | V                        |  |
| rue et numéro  | V                        |  |
| code postal  | V                        |  |
| commune  | V                        |  |
| fonction (un administrateur ou entraîneur/enseignant peut exercer plusieurs fonctions, 1 fonction peut être exercée par plusieurs administrateurs ou entraîneurs/enseignants)  | V                        | Valeurs possibles :<br>- président<br>- secrétaire<br>- trésorier<br>- administrateur<br>- entraîneur/enseignant<br>Le cas échéant, d'autres valeurs peuvent être ajoutées.  |
| numéro de téléphone  | T                        | Seulement lorsque fonction = président, secrétaire ou trésorier.   |
| numéro de fax  | T                        | Seulement lorsque fonction = président, secrétaire ou trésorier.   |
| numéro de GSM  | T                        | Seulement lorsque fonction = président, secrétaire ou trésorier.   |
| Adresse e-mail   | T                        | Seulement lorsque fonction = président, secrétaire ou trésorier.   |
| diplôme ou certificat  | V                        | Seulement lorsque fonction = entraîneur/enseignant.<br>Le diplôme ou le certificat technico-sportif le plus élevé dans la discipline sportive concernée. Les valeurs possibles sont limitées à une liste établie par le Bloso. |

Modèle pour le fichier relatif aux membres affiliés :

|  | obligatoire <sup>1</sup> | Remarque  |
|--|--------------------------|---|
| Membre   |                          |   |
| nom  | V                        |   |
| prénom   | V                        |   |
| rue et numéro  | V                        |   |
| code postal  | V                        |   |
| commune  | V                        |   |
| province   | V                        |   |
| numéro de téléphone  | F                        |   |
| numéro de fax  | F                        |   |
| numéro de GSM  | F                        |   |
| adresse e-mail :   | F                        |   |
| date de naissance  | V                        |   |
| sexe   | V                        | Valeurs possibles : M/F   |
| nationalité  | V                        | Indication de nationalité sur la base du code ISO 3166-1-alpha-2 (www.iso.org/iso/country_codes/iso_3166_code_lists.htm)  |
| numéro d'affiliation au club sportif                         | V                        | Doit correspondre de façon univoque au fichier relatif aux clubs sportifs affiliés.   |
| date d'affiliation   | V                        | Date d'affiliation du membre au club sportif  |
| Date de fin de l'affiliation                                 | T                        | Date de fin de l'affiliation au club sportif.   |
| cotisation annuelle payée                                    |                          | Le membre a-t-il payé sa cotisation pour l'année actuelle ?<br>Valeurs possibles : oui / non.   |
| autre club sportif   | V                        | Le membre est-il également affilié à un autre club sportif qui offre (la)les même(s) discipline(s) ?<br>Les valeurs possibles sont limitées à : oui / non.  |
| statut (1 membre peut avoir plusieurs statuts)               |                          |   |
| statut   | V                        | Valeurs possibles :<br>- sportif de haut niveau<br>- membre compétitif<br>- membre récréatif<br>- arbitre /jury<br>- entraîneur/enseignant<br>- administrateur<br>Le cas échéant, d'autres valeurs peuvent être ajoutées. |
| sport exercé (1 membre peut pratiquer plusieurs disciplines) |                          |   |
| discipline   | V                        | Les valeurs possibles sont reprises à la liste des disciplines sportives en annexe V.<br>Le cas échéant, d'autres valeurs peuvent être ajoutées.  |
| certificat médical   | T                        | Valeurs possibles : oui / non.  |

Note de bas de page 1 : V = à reprendre obligatoirement  
T = à reprendre si l'information est d'application si le club sportif dispose d'une adresse e-mail, celle-ci doit être reprise obligatoirement)  
F = à reprendre facultativement

Vu pour être joint à l'arrêté du Gouvernement flamand du 5 décembre 2008 fixant les conditions d'agrément et de subventionnement des fédérations sportives flamandes, de l'organisation coordinatrice et des organisations des sports récréatifs;

Bruxelles, le 5 décembre 2008.

Le Ministre-Président du Gouvernement flamand,  
K. PEETERS

Le Ministre flamand de la Culture, de la Jeunesse, des Sports et des Affaires bruxelloises,  
B. ANCIAUX

---

#### Annexe II

##### **Frais subventionnables relatifs aux missions de base des fédérations sportives**

- salaire brut des collaborateurs technico-sportifs et administratifs occasionnels
- ONSS/cotisation patronale des collaborateurs technico-sportifs et administratifs occasionnels
- allocation de fin d'année et pécule de vacances des collaborateurs technico-sportifs et administratifs occasionnels
- frais de prestations de service par des indépendants dans la fonction de collaborateur technico-sportif occasionnel ou collaborateur administratif occasionnel
- frais de déplacement des collaborateurs technico-sportifs
- frais de déplacement des collaborateurs administratifs et des administrateurs
- frais de déplacement des participants
- frais de séjour des collaborateurs technico-sportifs
- frais de séjour des collaborateurs administratifs et des administrateurs
- frais de séjour des participants
- frais de transport de matériel sportif
- achat, location ou amortissement de matériel sportif
- achat, location ou amortissement de matériel technologique
- achat, location ou amortissement de matériel didactique
- achat d'articles de papeterie
- location d'équipements sportifs, de locaux de réunion et de cours
- location de voitures, de navires de sauvetage et d'escorte
- imprimés
- frais de matériel d'information et de promotion
- frais de consommation relatifs à la communication interne et externe
- frais relatifs au contrôle de la qualité et au mesurage d'effets
- contribution à l'organisation coordinatrice agréée
- frais portés en compte par les associations de défense des droits d'auteur
- frais pour services médicaux d'urgence
- frais relatifs au rapportage financier (établissement, dépôt et contrôle du compte annuel)
- droit d'inscription aux cours
- autres frais approuvés préalablement par écrit par le Bloso

Vu pour être joint à l'arrêté du Gouvernement flamand du 5 décembre 2008 fixant les conditions d'agrément et de subventionnement des fédérations sportives flamandes, de l'organisation coordinatrice et des organisations des sports récréatifs;

Bruxelles, le 5 décembre 2008.

Le Ministre-Président du Gouvernement flamand,  
K. PEETERS

Le Ministre flamand de la Culture, de la Jeunesse, des Sports et des Affaires bruxelloises,  
B. ANCIAUX

Annexe III  
**Tableau de rémunération pour les collaborateurs occasionnels dans le cadre du subventionnement des missions de base des fédérations sportives**

PARTIE 1<sup>re</sup> COLLABORATEURS TECHNIQUE-SPORTIFS ET ADMINISTRATIFS

| Catégorie  | I  | II.  | III  | IV  | V  |
|--|--|--|--|---|--|
| <p>Pour le collaborateur occasionnel ayant la fonction spécifique d'enseignant ou d'entraîneur qui est porteur d'un des diplômes ou certificats suivants :</p> | <ul style="list-style-type: none"> <li>- Initiateur VTS dans la discipline sportive concernée (ou assimilée*)</li> <li>- Etudiant réüssi à la 2ème année régent/bachelor en Education physique</li> <li>- Candidat en Education physique</li> <li>- Gradué en Education physique</li> <li>- En supplément pour le sport pour handicapés : Le Candidat en Kinésithérapie</li> </ul> | <ul style="list-style-type: none"> <li>- Instructeur VTS B/Entraîneur B dans la discipline sportive concernée (ou assimilée*)</li> <li>- Régent/bachelor en Education physique</li> <li>- En supplément pour le sport pour handicapés : Gradué/bachelor en Kinésithérapie</li> </ul> | <ul style="list-style-type: none"> <li>- Instructeur VTS A dans la discipline sportive concernée (ou assimilée*)</li> <li>- Régent/bachelor en Education physique avec diplôme Instructeur B/Entraîneur B dans la discipline sportive concernée (ou assimilée*)</li> <li>- Licencié/master en Education physique</li> <li>- En supplément pour le sport pour handicapés : gradué/bachelor en kinésithérapie avec diplôme Instructeur B/Entraîneur B dans la discipline concernée (ou assimilée*) et licencié/master en Kinésithérapie</li> </ul> | <ul style="list-style-type: none"> <li>- Initiateur VTS principal dans la discipline sportive concernée (ou assimilée*)</li> <li>- Régent/bachelor en Education physique avec diplôme Instructeur B/Entraîneur B dans la discipline sportive concernée (ou assimilée*)</li> <li>- Licencié/master en Education physique avec diplôme Instructeur B/Entraîneur B dans la discipline sportive concernée (ou assimilée*)</li> <li>- En supplément pour le sport pour handicapés : gradué/bachelor en kinésithérapie avec diplôme Entraîneur A dans la discipline sportive concernée (ou assimilée*)</li> </ul> | <ul style="list-style-type: none"> <li>- Licencié/Master en Education physique avec diplôme Instructeur A/Entraîneur B dans la discipline sportive concernée (ou assimilée*)</li> <li>- Licencié/Master en Education physique avec un postgraduat sur le plan de la technique sportive dans la discipline sportive concernée</li> <li>- En supplément pour le sport pour handicapés : licencié/master en Kinésithérapie avec diplôme Entraîneur A dans la discipline sportive concernée (ou assimilée*)</li> </ul> |
| <p>Pour le collaborateur occasionnel ayant la fonction spécifique de :</p>   | - collaborateur administratif;   |  |  |   |  |
| Traitement annuel brut à 100 %**   | € 14.900,00  | € 16.900,00  | € 19.100,00  | € 21.100,00   | € 23.150,00  |
| Salaires horaires brut indexé*** (à partir du 1 <sup>er</sup> octobre 2008)  | € 11,2044  | € 12,7084  | € 14,3627  | € 15,8666   | € 17,4082  |
| Indemnité de déplacement par km (du 1 <sup>er</sup> juillet 2008)  | € 0,3093   |  |  |   |  |

## PARTIE II : CHARGES DE COURS EN FORMATION CONTINUE

| Catégorie   | VI  | VII   | VIII.  |
|---|---|---|--|
| Pour le collaborateur occasionnel ayant la fonction spécifique de :         | - Des formations continues agréées par le VTS pour initiateur VTS et d'autres formations éventuellement nommées autrement du premier niveau VTS* dans la discipline concernée | - Des formations continues agréées par le VTS entraîneur VTS B / Instructeur B et d'autres formations éventuellement nommées autrement du deuxième niveau VTS* dans la discipline concernée | - Des formations continues agréées par le VTS pour entraîneur VTS A et éventuellement d'autres formations éventuellement nommées autrement du troisième niveau VTS* dans la discipline concernée<br>- Des formations administratives pour des dirigeants des clubs (Sportac) |
| Traitement annuel brut à 100 %**  | € 32.150,00   | € 36.200,00   | € 40.200,00  |
| Salaires horaires brut indexé*** (à partir du 1 <sup>er</sup> octobre 2008) | € 24,1760   | € 27,2214   | € 30,2293  |
| Indemnité de déplacement par km (du 1 <sup>er</sup> juillet 2007)           |   | € 0,3093  |  |

\* Voir le tableau d'assimilation actualisé de la "Vlaamse Trainerschool" sur le site web du Bloso.

\*\* Le traitement annuel brut à 100 % est basé sur les catégories et les échelles de traitement visées à l'annexe 2 de l'arrêté du Gouvernement flamand du 17 février 2006 portant organisation du « Commissariaat - generaal voor de Lichamelijke Ontwikkeling, de Sport en de Openluchtcreatie » et règlement spécifique du statut du personnel (*Moniteur belge* du 23 mars 2006). Le traitement annuel brut à 100 % est lié à l'indice-pivot 138,01 (1<sup>er</sup> janvier 1990).

Le traitement annuel brut à 100 % est majoré des augmentations salariales linéaires octroyées aux fonctionnaires de l'Autorité flamande.

\*\*\* Salaire horaire brut indexé = (Le traitement annuel brut à 100 % + les augmentations salariales linéaires) x coefficient de l'indice / 1976)

Vu pour être joint à l'arrêté du Gouvernement flamand du 5 décembre 2008 fixant les conditions d'agrément et de subventionnement des fédérations sportives flamandes, de l'organisation coordinatrice et des organisations des sports récréatifs;

Bruxelles, le 5 décembre 2008.

Le Ministre-Président du Gouvernement flamand,

K. PEETERS

Le Ministre flamand de la Culture, de la Jeunesse, des Sports et des Affaires bruxelloises,

B. ANCIAUX

## Annexe IV

**Frais subventionnables relatifs aux missions de l'organisation coordinatrice agréée**

- honoraire des orateurs invités
- salaire brut des collaborateurs occasionnels
- ONSS/cotisation patronale des collaborateurs occasionnels
- allocation de fin d'année et pécule de vacances des collaborateurs occasionnels
- frais de déplacement des administrateurs
- frais de déplacement des orateurs invités
- frais de déplacement des membres du personnel nommés à titre définitif
- frais de séjour des orateurs invités à l'intérieur
- frais de prestations de service par des collaborateurs occasionnels dans un statut indépendant
- frais de transport de matériel
- achat, location ou amortissement de matériel didactique
- achat, location ou amortissement de matériel technologique
- achat d'articles de papeterie
- location de voitures
- location de locaux
- imprimés
- frais relatifs au contrôle de la qualité et au mesurage d'effets
- frais portés en compte par les associations de défense des droits d'auteur
- frais de matériel d'information et de promotion
- frais de l'aide judiciaire
- frais de formation
- frais de consommation relatifs à la communication interne et externe
- frais relatifs au rapportage financier (établissement, dépôt et contrôle du compte annuel)
- autres frais approuvés préalablement par écrit par le Bloso

Vu pour être joint à l'arrêté du Gouvernement flamand du 5 décembre 2008 fixant les conditions d'agrément et de subventionnement des fédérations sportives flamandes, de l'organisation coordinatrice et des organisations des sports récréatifs;

Bruxelles, le 5 décembre 2008.

Le Ministre-Président du Gouvernement flamand,

K. PEETERS

Le Ministre flamand de la Culture, de la Jeunesse, des Sports et des Affaires bruxelloises,

B. ANCIAUX

## Annexe V

**Liste de sports : les sports avec leurs disciplines sportives subventionnables dans le cadre de la politique des disciplines sportives telle que fixée à l'article 2, 8° du décret**

1. Aikido
2. Athlétisme : courses et rencontres, marathon, marche rapide, cross-country, course de rue, course ultra, jogging, course de montagne
3. Badminton
4. Baseball – Softball : baseball, slowpitch softball, fastpitch softball
5. Basketball
6. Escalade et alpinisme : escalade sportive (rocher, salle, vitesse, lead, bouldering, drytool), randonnées de haute montagne et trekking, escalade en montagne (alpinisme, escalade de rocher, ski/snowboard hors piste, ski/snowboard de randonnée, course glaciaire, ski-alpinisme, expéditions), canyoning, spéléologie
7. Boxe : boxe anglaise (olympique)
8. Tir à l'arc : tir à l'arc sur cibles (olympique), terrain, arc à poulies
9. Danse : standard (de salon, danse latine), danses actuelles
10. Plongée : plongée, plongée libre, hockey subaquatique, plonger en apnée, techniques subaquatiques
11. Fitness : fitness individuel, fitness en groupe, aérobic sportive, équipes fitness, hiphop
12. Haltérophilie - Force Athlétique : arraché, épaulé, développé couché, flexion sur jambes, soulevé de terre
13. Golf : golf, pitch&putt
14. Gymnastique : gymnastique artistique, gymnastique rythmique, gymnastique rythmique avec engin, gymnastique acrobatique, gymnastique aérobic, tumbling, trampoline, double mini-trampoline, trampoline synchronisé, gymnastique générale

15. Handball : handball, beach handball
16. Hockey
17. Hockey sur glace
18. Patinage : patinage artistique, patinage de vitesse, short-track, patinage synchronisé
19. Jiu-jitsu : duo system, fighting systems
20. Judo
21. Jeu de paume
22. Canoë-kayak : course en ligne, slalom, polo, marathon, rivière, bateau-dragon, kayak rodéo, rafting
23. Karaté : style, compétition (sans contact)
24. Kendo
25. Korfball
26. Krachtbal
27. Moto-cross : moto-cross, trial
28. Course d'orientation : course à pied, orientation à VTT, orientation à ski, orientation à trial
29. Equitation : dressage, saut, concours complet, voltige, attelage, endurance, reining, horseball
30. Parachutisme : formation skydive, freestyle skydive, style & accuracy landing, canopy formation, freeflying, paraski, skysurfing, canopy piloting
31. Natation de sauvetage : pool, surf (beach)
32. Aviron : aviron en pointe, aviron de couple
33. Patinage à roulettes : patinage de vitesse, patinage artistique sur roulette, rink hockey, inline hockey, downhill, skateboarding, inline freestyle
34. Rope skipping
35. Rugby
36. Escrime : fleuret, épée, sabre
37. Tir (olympique) : fusil, pistolet, à cible mobile, tir aux clays, tir de précision sur appui, tir aux armes anciennes, parcours, ordonnance
38. Ski : snowboard, ski freestyle, ski alpin, ski de fond, saut à ski, combiné nordique, telemark, vitesse, sur herbe, roller, firngleiten (ski sur névé)
39. Squash
40. Taekwondo : style, combat (olympique)
41. Tennis de table
42. Tennis : tennis, beach tennis
43. Triathlon-duathlon : triathlon, duathlon, aquathlon, triathlon d'hiver, cross-triathlon, duathlon d'hiver
44. Football : football sur terrain, football en salle, football de plage, mini-foot
45. Volleyball : volleyball en salle, volleyball de plage, volleyball au parc
46. Marche : marche, marche nordique
47. Ski nautique : tournoi (figures, saut, slalom), nu-pieds, wakeboard, course, télési
48. Cyclisme : route, piste, VTT, cross-country, bi-cross, trial, polo à bicyclette, en salle (cyclo-ball, course cycliste artistique)
49. Lutte : gréco-romaine, libre
50. Wushu
51. Voile : classes olympiques, planche à voile, dériveur, quillard, multihull, classes agréées, classes de yacht classiques, kitesurf, surf grosses vagues
52. Char à voile : char à voile, speedsailing
53. Natation : natation, water-polo, natation synchronisée, plongeon acrobatique, natation en eau libre
54. Sports pour handicapés : boccia, torball, goalball et les sports et leurs disciplines figurant dans cette liste de sports

Vu pour être joint à l'arrêté du Gouvernement flamand du 5 décembre 2008 fixant les conditions d'agrément et de subventionnement des fédérations sportives flamandes, de l'organisation coordinatrice et des organisations des sports récréatifs.

Bruxelles, le 5 décembre 2008.

Le Ministre-Président du Gouvernement flamand,

K. PEETERS

Le Ministre flamand de la Culture, de la Jeunesse, des Sports et des Affaires bruxelloises,

B. ANCIAUX



## Annexe VI

## Modèle pour le fichier relatif aux pratiquants de sports récréatifs représentés par l'organisation agréée

|                                      | obligatoire <sup>1</sup> | remarque  |
|--------------------------------------|--------------------------|---|
| Membre                               |                          |   |
| nom                                  | O                        |   |
| prénom                               | O                        |   |
| rue et numéro                        | O                        |   |
| code postal                          | O                        |   |
| commune                              | O                        |   |
| province                             | O                        |   |
| numéro de téléphone                  | F                        |   |
| numéro de fax                        | F                        |   |
| numéro de GSM                        | F                        |   |
| adresse e-mail :                     | F                        |   |
| date de naissance                    | O                        |   |
| sexe                                 | O                        | Valeurs possibles : M/F   |
| nationalité                          | O                        | Indication de nationalité sur la base du code ISO 3166-1-alpha-2 ( <a href="http://www.iso.org/iso/country_codes/iso_3166_code_lists.htm">www.iso.org/iso/country_codes/iso_3166_code_lists.htm</a> ) |
| numéro d'affiliation à l'association | O                        |   |
| date d'affiliation                   | O                        | Date d'affiliation du pratiquant de sports récréatifs à l'association   |
| Date de fin de l'affiliation         | A                        | Date de fin de l'affiliation à l'association  |
| cotisation annuelle payée            | A                        | Le pratiquant de sports récréatifs a-t-il payé sa cotisation pour l'année actuelle ? Les valeurs possibles sont limitées à : oui / non.   |

Note de bas de page 1 : O = à reprendre obligatoirement  
A = à reprendre si l'information est d'application  
F = à reprendre facultativement

Vu pour être joint à l'arrêté du Gouvernement flamand du 5 décembre 2008 fixant les conditions d'agrément et de subventionnement des fédérations sportives flamandes, de l'organisation coordinatrice et des organisations des sports récréatifs.

Bruxelles, le 5 décembre 2008.

Le Ministre-Président du Gouvernement flamand,

K. PEETERS

Le Ministre flamand de la Culture, de la Jeunesse, des Sports et des Affaires bruxelloises,

B. ANCIAUX

## Annexe VII

**Conditions minimales que doivent remplir les assurances d'accidents corporels et de responsabilité civile**Partie I<sup>re</sup>. — Assurance accidents corporels

Article 1<sup>er</sup>. L'assurance accidents corporels contient les garanties minimales suivantes :

1° un capital de 8.500 euros (huit mille cinq cents euros) en cas de décès, jusqu'à trois ans au plus tard après l'accident, de membres affiliés ou non-membres lors d'actions de promotion du sport, qui ont accompli l'âge de 5 ans ou plus à la date de l'accident;

2° un capital de 35.000 euros (trente-cinq mille euros) en cas d'une incapacité permanente de travail de 100 %, jusqu'à deux ans au plus tard après l'accident, octroyé au prorata du degré d'incapacité de travail permanente, en vertu du Barème officiel belge des invalidités prévu par l'arrêté du Régent du 12 février 1946. Lors d'actions de promotion du sport, tous les membres affiliés et non-membres doivent pouvoir jouir de la garantie précitée jusqu'à l'âge de 65 ans à la date de l'accident;

3° une indemnité journalière de 30 euros (trente euros) pendant deux ans d'incapacité de travail temporaire, s'il est démontré que l'intéressé a, d'une part, subi une perte de revenus professionnels et d'autre part, n'a pas droit aux indemnités octroyées en vertu de la législation sur l'assurance maladie-invalidité. Aucune indemnité journalière n'est allouée aux membres affiliés ou non-membres lors d'actions de promotion du sport, s'ils sont âgés de plus de soixante-cinq ans;

4° le remboursement de toutes les prestations agréées par l'INAMI pour prestations médicales, à concurrence de la différence entre 100 pour cent du tarif de l'INAMI et le tarif de l'intervention des mutualités pendant une période de deux ans. Une franchise maximale de 30 euros (trente euros) peut être prévue par accident. Par prestations médicales on entend : toute forme de soins, tant préventifs que curatifs qui sont nécessaires pour le maintien ou le rétablissement de la santé, comme l'aide médicale dispensée par des médecins, chirurgiens et pharmaciens, transfusions sanguines, radiographies, kinésithérapie, prothèses, physiothérapie, prestations pharmaceutiques, soins hospitaliers, réadaptation fonctionnelle et recyclage. Les lunettes et lentilles de contact ne font l'objet d'aucune indemnisation. Les frais des prothèses dentaires sont indemnisables à concurrence de 150 euros (cent cinquante euros) par dent avec un maximum de 600 euros (six cents euros) par victime et par accident;

5° les frais de transport de la victime qui sont indemnisés de la même manière que prévue par la loi sur les accidents de travail;

6° les frais funéraires exposés avec un maximum de 8.500 euros (huit mille cinq cents euros) en cas de décès, jusqu'à deux ans au plus tard après l'accident, pour les enfants n'ayant pas accompli l'âge de 5 ans à la date de l'accident.

Art. 2. Les indemnités allouées aux membres affiliés et non-membres lors d'actions de promotion du sport, pour chaque accident corporel sont comprises dans les garanties assurées, visées à l'article 4. Par accident corporel on entend un événement soudain causant une lésion corporelle ou la mort et dont la cause ou une des causes est étrangère à l'organisme de la victime. La couverture est octroyée dans le sens le plus large du mot. Sont couverts par l'assurance et sont assimilés à un accident : maladies, contaminations et infections résultant directement d'un accident, gelures, insolation, noyades, hydrocution, empoisonnements, étouffement accidentel ou criminel; lésions corporelles encourues en cas de défense légitime ou suite au sauvetage de personnes, d'animaux ou de biens en danger, lésions résultant d'attentats à ou d'agressions d'un assuré; tétanos ou charbon; morsures d'animaux ou piqûres d'insectes et leurs conséquences; effets d'un effort physique dans la mesure où ils se manifestent immédiatement et soudainement, notamment hernies et hernies inguinales, déchirures musculaires partielles ou totales, élongations, déchirures de tendons, entorses et luxations, lésions corporelles découlant de l'état de maladie de la victime dont les conséquences pathologiques ne sont toutefois pas assurées.

Art. 3. Les ayants droit à des allocations en vertu de l'assurance légale des accidents du travail, ne peuvent bénéficier des indemnités octroyées dans le cadre de l'assurance accidents corporels.

## Partie II. — Assurance responsabilité civile

Art. 4. L'assurance couvre la responsabilité civile qui est applicable en vertu des législations ou réglementations belges ou étrangères en vigueur :

1° suite aux dommages corporels subis par un tiers à concurrence d'un montant d'au moins 2 500 000 euros (deux millions cinq cent mille euros) par victime et de 5 000 000 euros (cinq millions d'euros) au maximum par sinistre, sans franchise;

2° suite aux dommages matériels subis par un tiers à concurrence de 620 000 euros (six cent vingt mille euros) au minimum par sinistre, sans franchise.

Art. 5. L'assurance responsabilité civile doit couvrir tout sportif pour dommages éventuels infligés à des tiers, à l'exclusion de la fédération sportive et des clubs sportifs affiliés, pour autant que sa responsabilité a été démontrée. A l'exception des dommages matériels, les sportifs entre eux sont considérés comme des tiers.

L'assureur peut déduire de l'indemnité qu'il octroie à la victime dans le cadre de l'assurance responsabilité civile, le montant déjà payé à ce victime du chef de l'assurance accidents corporels.

Dans le cas d'un accident couvert par l'assurance, l'assureur peut reprendre les droits de la victime vis-à-vis des tiers.

Vu pour être joint à l'arrêté du Gouvernement flamand du 5 décembre 2008 fixant les conditions d'agrément et de subventionnement des fédérations sportives flamandes, de l'organisation coordinatrice et des organisations des sports récréatifs.

Bruxelles, le 5 décembre 2008.

Le Ministre-Président du Gouvernement flamand,  
K. PEETERS

Le Ministre flamand de la Culture, de la Jeunesse, des Sports et des Affaires bruxelloises,  
B. ANCIAUX

## VLAAMSE OVERHEID

N. 2009 — 778

[C — 2009/35164]

**9 JANUARI 2009. — Besluit van de Vlaamse Regering tot wijziging van het Vlaams personeelsstatuut van 13 januari 2006 wat betreft de uitvoering van het sectoraal akkoord 2008-2009**

De Vlaamse Regering,

Gelet op de bijzondere wet van 8 augustus 1980 tot hervorming der instellingen, artikel 87, § 1 en § 3, vervangen bij de wet van 8 augustus 1988;

Gelet op het bijzonder decreet van 14 juli 1998 betreffende het Gemeenschapsonderwijs, artikel 67, § 2;

Gelet op het kaderdecreet Bestuurlijk Beleid van 18 juli 2003, artikel 5;

Gelet op het decreet van 18 juli 2003 tot regeling van strategische adviesraden, artikel 12, derde lid;

Gelet op het besluit van de Vlaamse Regering van 13 januari 2006 houdende vaststelling van de rechtspositie van het personeel van de diensten van de Vlaamse overheid;

Gelet op het akkoord van de Vlaamse minister, bevoegd voor de begroting, gegeven op 23 oktober 2008;

Gelet op protocol nr. 266.861 van 24 november 2008 van het Sectorcomité XVIII Vlaamse Gemeenschap - Vlaams Gewest;

Gelet op het akkoord van de minister, bevoegd voor de pensioenen, gegeven op 5 december 2008;

Gelet op advies 45.484/1 van de Raad van State, gegeven op 4 december 2008, met toepassing van artikel 84, § 1, eerste lid, 1<sup>o</sup>, van de wetten op de Raad van State, gecoördineerd op 12 januari 1973;

Op voorstel van de minister-president van de Vlaamse Regering, Vlaams minister van Institutionele Hervormingen, Bestuurszaken, Buitenlands Beleid, Media, Toerisme, Havens, Landbouw, Zeevisserij en Plattelandsbeleid;

Na beraadslaging,

Besluit :

**Artikel 1.** In artikel III 3 van het besluit van de Vlaamse Regering van 13 januari 2006 houdende vaststelling van de rechtspositie van het personeel van de diensten van de Vlaamse overheid wordt § 1 vervangen door wat volgt :

« § 1. In afwijking van artikel III 2, 1<sup>o</sup> :

1<sup>o</sup> kan door de lijnmanager, voorafgaand aan de rekrutering, na advies van de selector, van die voorwaarde worden afgeweken als de functie voorkomt op de lijst van knelpuntfuncties binnen de diensten van de Vlaamse overheid die door de Vlaamse minister, bevoegd voor de bestuurszaken wordt vastgesteld;

2<sup>o</sup> wordt van die voorwaarde afgeweken als een intern personeelslid meedingt, dat een functie vervult die tot hetzelfde niveau behoort als de vacante functie, tenzij specifieke diplomavooraarden worden gesteld. »

**Art. 2.** Aan artikel III 6 van hetzelfde besluit wordt een § 3 toegevoegd, die luidt als volgt :

« § 3. De Vlaamse Regering wijst voor de statutaire wervingen in de ministeries één selector aan. »

**Art. 3.** In artikel III 21<sup>ter</sup> van hetzelfde besluit, ingevoegd bij het besluit van de Vlaamse Regering van 23 mei 2008, worden de woorden « artikel III 3, § 1, a, laatste lid » vervangen door de woorden « artikel III 6, § 3 ».

**Art. 4.** In artikel V 38, § 5, van hetzelfde besluit, vervangen bij het besluit van de Vlaamse Regering van 29 september 2006, worden de woorden « artikel III 3, § 1 » vervangen door de woorden « artikel III 6, § 3 ».

**Art. 5.** Artikel VII 2 van hetzelfde besluit, ingevoegd bij het besluit van de Vlaamse Regering van 16 maart 2007, wordt vervangen door wat volgt :

« Art. VII 2. § 1. Voor de toekenning van de periodieke verhogingen in de salarisschaal komen alleen de werkelijke diensten in aanmerking die het personeelslid heeft verricht terwijl het behoorde tot :

1<sup>o</sup> de diensten van de Europese Economische ruimte, de Verenigde Naties of haar afdelingen, de Noord-Atlantische Verdragsorganisatie, de staat, de diensten van de gemeenschappen, van de gewesten of van de Gemeenschappelijke Gemeenschapscommissie, de diensten van Afrika of tot de andere openbare diensten, hetzij als beroepsmilitair, hetzij als burgerlijk of geestelijk titularis van een bezoldigd ambt;

2<sup>o</sup> de onderwijsinstellingen van de staat of van de gemeenschappen, als burgerlijk of geestelijk titularis van een bezoldigd ambt;

3<sup>o</sup> de gesubsidieerde vrije onderwijsinrichtingen als burgerlijk of geestelijk titularis van een door middel van een weddetoelage bezoldigd ambt;

4<sup>o</sup> de publiekrechtelijke en vrije universiteiten als titularis van een bezoldigd ambt, ongeacht de financieringsbron;

5<sup>o</sup> de vrije gesubsidieerde centra voor leerlingenbegeleiding als burgerlijk of geestelijk titularis van een door middel van een weddetoelage bezoldigd ambt;

6<sup>o</sup> de centra voor vorming van zelfstandigen en kleine en middelgrote ondernemingen, vermeld in artikel 57 tot en met 61 van het decreet van 23 januari 1991 betreffende de vorming en de begeleiding van de zelfstandigen en de kleine en middelgrote ondernemingen, als titularis van een opdracht tot onderwijs of vorming.

§ 2. De deeltijdse diensten die vanaf 1 januari 1994 werden gepresteerd in dezelfde instellingen als vermeld in § 1, komen in aanmerking, op voorwaarde dat het minstens over halftijdse diensten gaat.

De verplichte deeltijdse diensten die worden verricht in het kader van de stages der jongeren, en die gepresteerd werden binnen de openbare sector, worden met ingang van 1 januari 2007 in aanmerking genomen voor de berekening van het salaris.

§ 3. Behalve in geval van verlof voor deeltijdse prestaties worden de prestaties in de administratieve toestand non-activiteit niet in aanmerking genomen voor de berekening van de geldelijke anciënniteit.

§ 4. Ervaring in de privésector of als zelfstandige kan eveneens in aanmerking komen voor de berekening van de geldelijke anciënniteit.

§ 5. De Vlaamse minister, bevoegd voor de bestuurszaken, bepaalt per rondzendbrief de nadere voorwaarden voor de aanvulling en uitvoering van de bepalingen van dit artikel. »

**Art. 6.** In artikel VII 6, van hetzelfde besluit, ingevoegd bij het besluit van de Vlaamse Regering van 16 maart 2007 en gewijzigd bij het besluit van de Vlaamse Regering van 23 mei 2008, wordt § 2 vervangen door wat volgt :

« § 2. Een ambtenaar met verlof voor deeltijdse prestaties ontvangt in de volgende gevallen :

- 1° de leeftijd van vijftig jaar bereikt hebben;
- 2° ten minste twee kinderen ten laste hebben die niet de volle leeftijd van vijftien jaar bereikt hebben;
- 3° een kind ten laste hebben dat recht geeft op bijkomende kinderbijslag wegens zijn aandoening of handicap;
- 4° als eenoudergezin ten minste één kind ten laste hebben dat nog niet de leeftijd van 15 jaar bereikt heeft;
- 5° mantelzorg verlenen aan een inwonend gezins- of familielid van 1ste of 2de graad;

het salaris dat verschuldigd is voor verlof voor deeltijdse prestaties zoals bepaald in § 1, vermeerderd met het vijfde van het salaris dat overeenstemt met de ingevolge het verlof voor deeltijdse prestaties niet geleverde diensten. Het supplement mag niet meer bedragen dan 10 % van het voltijds salaris. In geval van combinatie van verloven wordt voor de berekening van dit supplement alleen rekening gehouden met het verlof voor deeltijdse prestaties. »

**Art. 7.** In artikel VII 18 en artikel VII 19, van hetzelfde besluit, ingevoegd bij het besluit van de Vlaamse Regering van 16 maart 2007, worden het getal « 16.099,84 » en het getal « 18.329,27 » vervangen door respectievelijk het getal « 16.421,84 » en het getal « 18.695,86 »;

**Art. 8.** In artikel VII 60 van hetzelfde besluit, gewijzigd bij het besluit van de Vlaamse Regering van 5 september 2008, worden de volgende wijzigingen aangebracht :

1° de tabel in § 1 wordt vervangen door wat volgt :

| Loodstoelage in euro | groep 1 | groep 2<br>na 6 jaar | groep 3<br>na 9 jaar | groep 4<br>na 14 jaar |
|----------------------|---------|----------------------|----------------------|-----------------------|
| rivierloodsen        | 142,13  | 169,52               | 207,75               | 247,16                |
| kanaalloodsen        | 141,98  | 169,36               | 207,59               | 247,00                |
| Scheldemondenloodsen | 55,51   | 78,84                | 95,13                | 139,75                |
| Kustloodsen          | 91,10   | 123,04               | 171,24               | 206,96                |

2° in § 4 wordt het getal « 36,50 » vervangen door het getal « 36,99 »;

3° in § 5 wordt het getal « 50,33 » vervangen door het getal « 50,70 » en wordt het getal « 100,67 » vervangen door het getal « 101,41 »;

4° In § 7 wordt het getal « 25,17 » vervangen door het getal « 25,36 ».

**Art. 9.** In artikel VII 63 van hetzelfde besluit, ingevoegd bij het besluit van de Vlaamse Regering van 16 maart 2007 en gewijzigd bij het besluit van de Vlaamse Regering van 5 september 2008, wordt de tabel vervangen door wat volgt :

|   | algemene toelage                     | toelage voor<br>extra-prestaties | toelage voor het effectief geven van<br>opleiding en het afnemen van proef-<br>reizen aan de hoofdschipper – gezag-<br>voerder van de loodsboot tender en<br>andere nautische functies |
|---|--------------------------------------|----------------------------------|--|
| loods, chef-loods (dag-<br>dienst)                                  | 12.910 euro                          | 2.322 euro                       |  |
| loods, chef-loods (continuu-<br>dienst) of nautisch dienst-<br>chef | 12.910 euro                          | 5.400 euro                       |  |
| loods, kapitein van de<br>loodsboot                                 | 12.910 euro                          | 13.420 euro                      | 10.074 euro  |
| Loods, stuurman van de<br>loodsboot                                 | 80 % van de toelagen van de kapitein |                                  |  |

**Art. 10.** In artikel VII 65, § 1, van hetzelfde besluit, ingevoegd bij het besluit van de Vlaamse Regering van 16 maart 2007 en gewijzigd bij het besluit van de Vlaamse Regering van 5 september 2008, worden de volgende wijzigingen aangebracht :

1° de tabel wordt vervangen door wat volgt :

| Graad/functie   | zeedienst  |            | rededienst |            |
|---|------------|------------|------------|------------|
|   | dagbedrag  | jaarbedrag | dagbedrag  | jaarbedrag |
| loods (functie chef-loods)  | 16,98 euro | -          | -          | -          |
| leidinggevend hoofdassistent (functie opperschipper)                      | 16,98 euro | -          |            |            |
| hoofdschipper (functie opperschipper)                                     | 16,98 euro |            |            |            |
| stagiair-loods  | 14,40 euro | 1.986 euro | -          | -          |
| leidinggevend hoofdmedewerker (functie hoofdscheepstechnicus)             | 15,96 euro | 2.218 euro |            |            |
| hoofdscheepstechnicus   | 15,96 euro | 2.218 euro | -          | -          |
| scheepstechnicus  | 14,40 euro | 1.986 euro | -          | -          |
| leidinggevend hoofdassistent (functie hoofdschipper – gezagvoerder)       | 14,40 euro | 1.986 euro |            |            |
| hoofdschipper (functie gezagvoerder)                                      | 14,40 euro | 1.986 euro | -          | -          |
| hoofdmotorist (functie motorist)  | 14,40 euro | -          | 5,67 euro  | 745 euro   |
| leidinggevend hoofdassistent (functie officier werktuigkundige)           | 15,96 euro | 2.218 euro |            |            |
| hoofdmotorist (functie officier werktuigkundige)                          | 15,96 euro | 2.218 euro | -          | -          |
| schipper  | 14,40 euro | 1.986 euro | 5,67 euro  | 745 euro   |
| leidinggevend hoofdassistent (functie motorist)                           | 14,40 euro |            | 5,67 euro  | 745 euro   |
| motorist  | 14,40 euro | 1.986 euro | 5,67 euro  | 745 euro   |
| speciaal assistent (functie kok ingescheept en de functie matroos/stoker) | 14,40 euro | 1.986 euro | 5,67 euro  | 745 euro   |

2° In het derde lid worden de woorden « de nominale waarde van de werkgeversbijdrage in een maaltijdcheque zoals bepaald in artikel VII 109<sup>ter</sup> » vervangen door de woorden « 2,50 euro ».

**Art. 11.** Aan deel VII, titel 2, hoofdstuk 3, van hetzelfde besluit, ingevoegd bij het besluit van de Vlaamse Regering van 16 maart 2007, worden een afdeling 19, bestaande uit artikel VII 70<sup>quater</sup>, toegevoegd, dat luidt als volgt :

« Afdeling 19. — Compenserende toelage

Artikel VII 70<sup>quater</sup>. § 1. De personeelsleden van de in § 2 genoemde agentschappen ontvangen een compenserende toelage waarvan het bedrag als volgt wordt bepaald :

| Periode                 | Bedrag vast benoemden | Bedrag contractuelen |
|-------------------------|-----------------------|----------------------|
| 1-09-2008 tot 30-4-2009 | € 30,50               | € 33,50              |
| Vanaf 1-5-2009          | € 43,00               | € 47,50              |

§ 2. De in § 1 vermelde toelage wordt toegekend aan de personeelsleden van de volgende agentschappen :

- 1° De Scheepvaart;
- 2° Vlaams agentschap voor internationaal ondernemen (FIT), met uitzondering van de Vlaamse economische vertegenwoordigers en het ondersteunend personeel in het buitenland.
- 3° Openbare Vlaamse afvalstoffenmaatschappij;
- 4° Vlaams agentschap voor personen met een handicap;
- 5° Vlaamse maatschappij voor Sociaal Wonen;
- 6° Waterwegen en Zeekanaal.

§ 3. De personeelsleden van het Vlaams Agentschap voor Ondernemen en Syntra Vlaanderen ontvangen, in afwijking van § 1, volgende compenserende toelage :

| Periode                 | Bedrag vast benoemden | Bedrag contractuelen |
|-------------------------|-----------------------|----------------------|
| 1-09-2008 tot 30-4-2009 | € 17,00               | € 18,50              |
| Vanaf 1-5-2009          | € 29,00               | € 32,50              |

§ 4. Deze toelage wordt maandelijks pro rata van de prestaties en overeenkomstig artikel VII 15 na vervallen termijn samen met het salaris betaald.

**Art. 12.** In artikel VII 83, § 1, tweede lid, van hetzelfde besluit, gewijzigd bij het besluit van de Vlaamse Regering van 23 mei 2008, worden de woorden « de nominale waarde van de werkgeversbijdrage in een maaltijdcheque zoals bepaald in artikel VII 109<sup>ter</sup> » vervangen door de woorden « 2,50 euro ».

**Art. 13.** In artikel VII 87, § 4, van hetzelfde besluit, ingevoegd bij het besluit van de Vlaamse Regering van 23 mei 2008, worden de woorden « de nominale waarde van de werkgeversbijdrage in een maaltijdcheque » vervangen door de woorden « 2,50 euro ».

**Art. 14.** In artikel VII 91<sup>bis</sup> van hetzelfde besluit, ingevoegd bij het besluit van de Vlaamse Regering van 23 mei 2008, worden de volgende wijzigingen aangebracht :

1° in het eerste lid :

- a) wordt het getal « 30 » vervangen door het getal « 68,50 »
- b) worden de woorden « (100 %) » geschrapt;

2° tussen het eerste en het tweede lid wordt een nieuw lid ingevoegd dat luidt als volgt :

« In afwijking van het eerste lid bedraagt de vergoeding voor de periode van 1 september 2008 tot en met 30 april 2009, 61,3 euro per maand;

3° in het tweede lid worden de woorden « en VII 17 » geschrapt.

**Art. 15.** In artikel VII 109<sup>ter</sup> van hetzelfde besluit, ingevoegd bij het besluit van de Vlaamse Regering van 23 mei 2008, worden de volgende wijzigingen aangebracht :

1° het getal « 2,50 » wordt vervangen door respectievelijk het getal « 1,09 » en het getal « 3,91 »;

2° er wordt een tweede lid toegevoegd, dat luidt als volgt :

« In afwijking van het eerste lid bedraagt in de periode van 1 september 2008 tot en met 30 april 2009 de werknemersbijdrage 1,50 euro en de werkgeversbijdrage 3,50 euro. »

**Art. 16.** In artikel VII 118, § 1, van hetzelfde besluit, ingevoegd bij het besluit van de Vlaamse Regering van 16 maart 2007 en gewijzigd bij het besluit van de Vlaamse Regering van 5 september 2008, wordt het getal « 11.626,23 » vervangen door het getal « 11.761 ».

**Art. 17.** In artikel VII 123, § 2, van hetzelfde besluit, ingevoegd bij het besluit van de Vlaamse Regering van 16 maart 2007, wordt het getal « 2.320,05 » vervangen door het getal « 2.360 ».

**Art. 18.** Aan artikel X 25, § 1, tweede lid, van hetzelfde besluit, vervangen bij het besluit van de Vlaamse Regering van 23 mei 2008, worden een punt 4° en een punt 5° toegevoegd, die luiden als volgt :

« 4° als eenoudergezin ten minste één kind ten laste hebben dat nog niet de leeftijd van 15 jaar bereikt heeft;

5° mantelzorg verlenen aan een inwonend gezins- of familielid van 1ste of 2de graad. »

**Art. 19.** Bijlage 5 van hetzelfde besluit, toegevoegd bij het besluit van de Vlaamse Regering van 16 maart 2007, wordt vervangen door bijlage 1, die bij dit besluit is gevoegd.

**Art. 20.** Dit besluit treedt in werking op 1 januari 2009, met uitzondering van :

- 1° artikel 1 tot en met 4, die in werking treden op 1 februari 2009;
- 2° artikel 5, dat uitwerking heeft met ingang van 1 juli 2008;
- 3° artikel 10, 2°, artikel 11, 12, 13, 14 en artikel 15, die uitwerking hebben met ingang van 1 september 2008.

**Art. 21.** De Vlaamse minister, bevoegd voor de bestuurszaken, is belast met de uitvoering van dit besluit.

Brussel, 9 januari 2009.

De minister-president van de Vlaamse Regering,  
Vlaams minister van Institutionele Hervormingen, Bestuurszaken, Buitenlands Beleid, Media, Toerisme, Havens,  
Landbouw, Zeevisserij en Plattelandsbeleid,

K. PEETERS



|                            |             | A148 cfr. A241 |             |             |             |             |             |             |             |             |             | A172 cfr. A122<br>A181 cfr. A122 |             |             |             |
|----------------------------|-------------|----------------|-------------|-------------|-------------|-------------|-------------|-------------|-------------|-------------|-------------|----------------------------------|-------------|-------------|-------------|
| Code                       | A141        | A142           | A143        | A144        | A145        | A161        | A162        | A163        | A165        | A166        | A167        | A168                             | A169        | A170        | A171        |
| aantal                     | 1/1 x 950   | 1/1 x 900      | 1/1 x 850   | 2/1 x 850   | 3/1 x 1.250 | 2/1 x 900   | 1/1 x 950   | 2/1 x 750   | 2/1 x 750   | 3/1 x 750   | 2/1 x 900   | 3/1 x 750                        | 2/1 x 1.000 | 2/1 x 1.000 | 2/1 x 1.000 |
| frekwentie                 | 1/1 x 850   | 2/1 x 900      | 2/1 x 900   | 1/1 x 850   | 2/3 x 2.000 | 1/1 x 850   | 1/1 x 850   | 1/1 x 700   | 1/1 x 700   | 1/3 x 1.450 | 1/1 x 850   | 1/3 x 1.900                      | 1/1 x 1.050 | 1/1 x 1.050 | 1/1 x 950   |
| bedrag                     | 1/1 x 900   | 2/3 x 1.400    | 2/3 x 1.350 | 1/3 x 1.350 | 1/3 x 2.050 | 1/3 x 1.500 | 1/1 x 900   | 1/3 x 2.000 | 1/3 x 1.950 | 1/3 x 1.550 | 1/3 x 1.500 | 2/3 x 1.850                      | 2/3 x 1.850 | 2/3 x 1.850 | 1/3 x 2.050 |
|                            | 2/3 x 1.350 | 2/3 x 1.350    | 1/3 x 1.450 | 1/3 x 1.400 | 1/3 x 1.950 | 1/3 x 1.550 | 1/3 x 1.600 | 1/3 x 2.050 | 2/3 x 1.850 | 1/3 x 2.000 | 1/3 x 1.500 | 1/3 x 1.950                      | 1/3 x 1.900 | 1/3 x 1.900 | 1/3 x 2.000 |
|                            | 2/3 x 1.400 | 1/3 x 1.450    | 2/3 x 1.350 | 1/3 x 1.350 | 2/3 x 1.250 | 1/3 x 1.450 | 1/3 x 1.650 | 1/3 x 1.950 | 1/3 x 1.900 | 3/3 x 2.000 | 1/3 x 1.450 | 2/3 x 1.850                      | 2/3 x 1.850 | 1/3 x 1.850 | 1/3 x 1.950 |
|                            | 1/3 x 1.350 | 1/3 x 1.350    | 1/3 x 1.400 | 1/3 x 1.350 | 1/3 x 1.300 | 2/3 x 1.500 | 1/3 x 1.750 | 1/3 x 2.050 | 1/3 x 2.050 | 1/3 x 2.50  | 2/3 x 1.500 | 1/3 x 350                        | 1/3 x 1.950 | 1/3 x 1.950 | 1/3 x 2.050 |
|                            |             |                |             |             |             | 1/3 x 200   | 1/3 x 1.800 | 1/3 x 2.000 | 1/3 x 2.050 | 1/3 x 2.50  | 1/3 x 1.550 | 1/3 x 350                        | 1/3 x 1.850 | 1/3 x 1.850 | 2/3 x 2.000 |
|                            |             |                |             |             |             | 1/3 x 200   | 1/3 x 1.700 | 1/3 x 1.950 | 1/3 x 2.000 | 1/3 x 2.000 | 1/3 x 200   |                                  |             |             | 1/3 x 1.500 |
|                            |             |                |             |             |             | 1/3 x 1.750 | 1/3 x 1.800 | 1/3 x 2.250 | 1/3 x 2.000 | 1/3 x 2.000 |             |                                  |             |             |             |
| geidelijke<br>anciënniteit |             |                |             |             |             |             |             |             |             |             |             |                                  |             |             |             |
| 0                          | 30.230      | 32.280         | 34.530      | 36.080      | 36.530      | 30.380      | 30.480      | 31.180      | 22.530      | 27.030      | 30.380      | 31.780                           | 33.030      | 33.030      | 21.530      |
| 1                          | 31.180      | 33.180         | 35.380      | 36.930      | 37.780      | 31.280      | 31.430      | 31.930      | 23.280      | 27.780      | 31.280      | 32.530                           | 34.030      | 34.030      | 22.530      |
| 2                          | 32.030      | 34.030         | 36.280      | 37.780      | 39.030      | 32.180      | 32.280      | 32.680      | 24.030      | 28.530      | 32.280      | 33.280                           | 35.030      | 35.030      | 23.530      |
| 3                          | 32.930      | 34.880         | 37.180      | 38.680      | 40.280      | 33.030      | 33.180      | 33.380      | 24.730      | 29.280      | 33.030      | 34.030                           | 36.080      | 36.080      | 24.480      |
| 4                          | 32.930      | 34.880         | 37.180      | 38.680      | 40.280      | 33.030      | 33.180      | 33.380      | 24.730      | 29.280      | 33.030      | 34.030                           | 36.080      | 36.080      | 24.480      |
| 5                          | 32.930      | 34.880         | 37.180      | 38.680      | 40.280      | 33.030      | 33.180      | 33.380      | 24.730      | 29.280      | 33.030      | 34.030                           | 36.080      | 36.080      | 24.480      |
| 6                          | 34.280      | 36.280         | 38.530      | 40.030      | 42.280      | 34.530      | 34.780      | 35.380      | 26.680      | 30.730      | 34.530      | 35.930                           | 37.930      | 37.930      | 26.530      |
| 7                          | 34.280      | 36.280         | 38.530      | 40.030      | 42.280      | 34.530      | 34.780      | 35.380      | 26.680      | 30.730      | 34.530      | 35.930                           | 37.930      | 37.930      | 26.530      |
| 8                          | 34.280      | 36.280         | 38.530      | 40.030      | 42.280      | 34.530      | 34.780      | 35.380      | 26.680      | 30.730      | 34.530      | 35.930                           | 37.930      | 37.930      | 26.530      |
| 9                          | 35.630      | 37.680         | 39.880      | 41.430      | 44.280      | 36.080      | 36.430      | 37.430      | 28.530      | 32.280      | 36.080      | 37.780                           | 39.780      | 39.780      | 28.530      |
| 10                         | 35.630      | 37.680         | 39.880      | 41.430      | 44.280      | 36.080      | 36.430      | 37.430      | 28.530      | 32.280      | 36.080      | 37.780                           | 39.780      | 39.780      | 28.530      |
| 11                         | 37.030      | 39.030         | 41.330      | 42.780      | 46.330      | 37.530      | 38.030      | 39.380      | 30.380      | 33.780      | 37.530      | 39.630                           | 41.680      | 41.680      | 30.480      |
| 12                         | 37.030      | 39.030         | 41.330      | 42.780      | 46.330      | 37.530      | 38.030      | 39.380      | 30.380      | 33.780      | 37.530      | 39.630                           | 41.680      | 41.680      | 30.480      |
| 13                         | 37.030      | 39.030         | 41.330      | 42.780      | 46.330      | 37.530      | 38.030      | 39.380      | 30.380      | 33.780      | 37.530      | 39.630                           | 41.680      | 41.680      | 30.480      |
| 14                         | 37.030      | 39.030         | 41.330      | 42.780      | 46.330      | 37.530      | 38.030      | 39.380      | 30.380      | 33.780      | 37.530      | 39.630                           | 41.680      | 41.680      | 30.480      |
| 15                         | 38.430      | 40.380         | 42.680      | 44.180      | 48.280      | 39.030      | 39.780      | 41.430      | 32.280      | 35.780      | 39.030      | 41.580                           | 43.530      | 43.530      | 32.530      |
| 16                         | 38.430      | 40.380         | 42.680      | 44.180      | 48.280      | 39.030      | 39.780      | 41.430      | 32.280      | 35.780      | 39.030      | 41.580                           | 43.530      | 43.530      | 32.530      |
| 17                         | 38.430      | 40.380         | 42.680      | 44.180      | 48.280      | 39.030      | 39.780      | 41.430      | 32.280      | 35.780      | 39.030      | 41.580                           | 43.530      | 43.530      | 32.530      |
| 18                         | 39.780      | 41.830         | 44.030      | 45.530      | 49.530      | 40.530      | 41.580      | 43.430      | 34.130      | 37.780      | 40.530      | 43.430                           | 45.380      | 45.380      | 34.530      |
| 19                         | 39.780      | 41.830         | 44.030      | 45.530      | 49.530      | 40.530      | 41.580      | 43.430      | 34.130      | 37.780      | 40.530      | 43.430                           | 45.380      | 45.380      | 34.530      |
| 20                         | 39.780      | 41.830         | 44.030      | 45.530      | 49.530      | 40.530      | 41.580      | 43.430      | 34.130      | 37.780      | 40.530      | 43.430                           | 45.380      | 45.380      | 34.530      |
| 21                         | 39.780      | 41.830         | 44.030      | 45.530      | 49.530      | 40.530      | 41.580      | 43.430      | 34.130      | 37.780      | 40.530      | 43.430                           | 45.380      | 45.380      | 34.530      |
| 22                         | 39.780      | 41.830         | 44.030      | 45.530      | 49.530      | 40.530      | 41.580      | 43.430      | 34.130      | 37.780      | 40.530      | 43.430                           | 45.380      | 45.380      | 34.530      |
| 23                         | 39.780      | 41.830         | 44.030      | 45.530      | 49.530      | 40.530      | 41.580      | 43.430      | 34.130      | 37.780      | 40.530      | 43.430                           | 45.380      | 45.380      | 34.530      |
| 24                         | 39.780      | 41.830         | 44.030      | 45.530      | 49.530      | 40.530      | 41.580      | 43.430      | 34.130      | 37.780      | 40.530      | 43.430                           | 45.380      | 45.380      | 34.530      |
| 25                         | 39.780      | 41.830         | 44.030      | 45.530      | 49.530      | 40.530      | 41.580      | 43.430      | 34.130      | 37.780      | 40.530      | 43.430                           | 45.380      | 45.380      | 34.530      |
| 26                         | 39.780      | 41.830         | 44.030      | 45.530      | 49.530      | 40.530      | 41.580      | 43.430      | 34.130      | 37.780      | 40.530      | 43.430                           | 45.380      | 45.380      | 34.530      |
| 27                         | 39.780      | 41.830         | 44.030      | 45.530      | 49.530      | 40.530      | 41.580      | 43.430      | 34.130      | 37.780      | 40.530      | 43.430                           | 45.380      | 45.380      | 34.530      |
| 28                         | 39.780      | 41.830         | 44.030      | 45.530      | 49.530      | 40.530      | 41.580      | 43.430      | 34.130      | 37.780      | 40.530      | 43.430                           | 45.380      | 45.380      | 34.530      |
| 29                         | 39.780      | 41.830         | 44.030      | 45.530      | 49.530      | 40.530      | 41.580      | 43.430      | 34.130      | 37.780      | 40.530      | 43.430                           | 45.380      | 45.380      | 34.530      |
| 30                         | 39.780      | 41.830         | 44.030      | 45.530      | 49.530      | 40.530      | 41.580      | 43.430      | 34.130      | 37.780      | 40.530      | 43.430                           | 45.380      | 45.380      | 34.530      |





A280 cfr. A221 A283 cfr. A214  
 A281 cfr. A211 A284 cfr. A212  
 A287 cfr. A252  
 A291 cfr. A211  
 A292 cfr. A221 A315 cfr. A411

|                                | A270   | A271   | A272   | A282   | A285   | A286<br>A216   | A287   | A288   | A311   | A361   | A365   | A365T  | A366   | A366T  | A411<br>A315   |
|--------------------------------|--|--|--|--|--|--|--|--|--|--|--|--|--|--|--|
| aantal<br>frequentie<br>bedrag | 1/3 x 3.350<br>1/3 x 3.400<br>1/3 x 3.350<br>4/3 x 2.000<br>3/3 x 1.250<br>2/3 x 3.400<br>1/3 x 4.100  | 1/1 x 1.300<br>2/1 x 1.250<br>1/3 x 2.000<br>1/3 x 1.950<br>2/3 x 2.000<br>1/3 x 1.950<br>1/3 x 2.000<br>1/3 x 1.000   | 1/1 x 1.200<br>2/1 x 1.250<br>1/3 x 2.000<br>1/3 x 1.950<br>2/3 x 2.000<br>1/3 x 1.950<br>1/3 x 2.000<br>1/3 x 1.000                               | 2/1 x 1.250<br>1/1 x 1.300<br>1/3 x 1.950<br>1/3 x 2.000<br>1/3 x 2.000<br>1/3 x 2.050<br>1/3 x 1.950<br>1/3 x 2.000<br>1/3 x 2.050<br>1/3 x 1.950<br>1/3 x 2.000<br>1/3 x 1.700<br>1/3 x 2.250<br>1/3 x 2.200 | 1/3 x 2.500<br>2/3 x 2.250<br>1/3 x 2.300<br>1/3 x 2.200<br>1/3 x 2.200<br>1/3 x 2.300<br>2/3 x 1.000  | 1/3 x 1.800<br>1/3 x 1.700<br>1/3 x 1.750<br>1/3 x 1.800<br>1/3 x 1.700<br>1/3 x 1.800<br>1/3 x 1.800<br>1/3 x 2.250<br>1/3 x 2.200  | 3/1 x 1.000<br>4/3 x 2.250<br>1/3 x 2.300<br>1/3 x 2.200<br>1/3 x 3.300  | 1/3 x 1.600<br>1/3 x 2.050<br>1/3 x 1.950<br>1/3 x 2.050<br>1/3 x 2.000<br>1/3 x 1.950<br>1/3 x 1.700<br>1/3 x 1.600   | 1/3 x 1.500<br>1/3 x 2.200<br>1/3 x 2.300<br>3/3 x 2.250<br>1/3 x 1.000<br>1/3 x 950   | 1/3 x 3.800<br>1/3 x 3.700<br>1/3 x 3.800<br>1/3 x 3.750<br>1/3 x 3.700<br>1/3 x 3.800   | 1/3 x 2.300<br>1/3 x 2.200<br>3/3 x 2.250<br>1/3 x 2.300<br>1/3 x 2.000<br>1/3 x 2.300<br>2/3 x 2.250  | 1/3 x 2.000<br>1/3 x 2.050<br>1/3 x 1.950<br>1/3 x 2.000<br>1/3 x 1.950<br>1/3 x 2.050<br>2/3 x 2.000  | 1/3 x 2.400<br>1/3 x 2.350<br>3/3 x 2.400<br>2/3 x 2.350<br>1/3 x 2.400<br>1/3 x 2.350<br>1/3 x 2.400  | 3/3 x 5.000<br>2/3 x 2.750   | A411<br>A315<br>1/3 x 2.050<br>1/3 x 2.000<br>4/3 x 2.250<br>2/3 x 2.500   |
| geldelijke<br>aantiëntiteit    | 40.580<br>40.580<br>40.580<br>43.930<br>43.930<br>43.930<br>47.330<br>47.330<br>47.330<br>50.680<br>50.680<br>54.080<br>54.080<br>57.480<br>57.480<br>61.580 | 25.230<br>26.530<br>27.780<br>29.030<br>29.030<br>29.030<br>31.030<br>31.030<br>33.030<br>33.030<br>33.030<br>35.030<br>35.030<br>37.030<br>37.030<br>38.280 | 35.180<br>36.380<br>37.630<br>38.880<br>38.880<br>38.880<br>40.880<br>40.880<br>42.830<br>42.830<br>44.830<br>44.830<br>46.830<br>46.830<br>48.780 | 38.030<br>39.280<br>40.530<br>41.830<br>41.830<br>41.830<br>43.780<br>43.780<br>45.780<br>45.780<br>47.830<br>47.830<br>49.780<br>49.780<br>51.830<br>51.830<br>53.830<br>53.830<br>53.830<br>54.780           | 38.030<br>38.030<br>38.030<br>40.530<br>40.530<br>40.530<br>42.780<br>42.780<br>45.030<br>45.030<br>47.330<br>47.330<br>49.530<br>49.530<br>51.830<br>51.830<br>54.280<br>54.280<br>56.080<br>56.080<br>58.330<br>58.330<br>60.530 | 45.530<br>45.530<br>45.530<br>47.330<br>47.330<br>47.330<br>49.030<br>49.030<br>50.780<br>50.780<br>52.580<br>52.580<br>54.280<br>54.280<br>56.080<br>56.080<br>58.330<br>58.330<br>60.530<br>60.530<br>62.830<br>62.830<br>65.030 | 32.530<br>33.530<br>34.530<br>35.530<br>35.530<br>35.530<br>37.780<br>37.780<br>40.030<br>40.030<br>40.030<br>42.280<br>42.280<br>44.530<br>44.530<br>46.830<br>46.830<br>48.830<br>48.830<br>51.830<br>51.830<br>54.280<br>54.280<br>56.530 | 48.430<br>48.430<br>48.430<br>50.030<br>50.030<br>50.030<br>52.080<br>52.080<br>54.030<br>54.030<br>56.080<br>56.080<br>58.080<br>58.080<br>60.030<br>60.030<br>62.830<br>62.830<br>64.830<br>64.830<br>66.830<br>66.830<br>68.830 | 51.330<br>51.330<br>51.330<br>52.830<br>52.830<br>52.830<br>55.030<br>55.030<br>57.330<br>57.330<br>59.580<br>59.580<br>61.830<br>61.830<br>64.080<br>64.080<br>66.330<br>66.330<br>68.580<br>68.580<br>70.830<br>70.830<br>73.080 | 42.280<br>42.280<br>42.280<br>46.080<br>46.080<br>46.080<br>49.780<br>49.780<br>53.580<br>53.580<br>57.330<br>57.330<br>61.030<br>61.030<br>64.830 | 39.030<br>39.030<br>39.030<br>41.330<br>41.330<br>41.330<br>43.580<br>43.580<br>45.780<br>45.780<br>48.030<br>48.030<br>50.280<br>50.280<br>52.580<br>52.580<br>54.780<br>54.780<br>57.080<br>57.080<br>59.330<br>59.330<br>61.580 | 43.530<br>43.530<br>43.530<br>45.530<br>45.530<br>45.530<br>47.580<br>47.580<br>49.780<br>49.780<br>51.580<br>51.580<br>53.580<br>53.580<br>55.530<br>55.530<br>57.580<br>57.580<br>59.580<br>59.580<br>61.580 | 44.280<br>44.280<br>44.280<br>46.680<br>46.680<br>46.680<br>49.030<br>49.030<br>51.430<br>51.430<br>53.830<br>53.830<br>56.230<br>56.230<br>58.580<br>58.580<br>60.930<br>60.930<br>63.330<br>63.330<br>65.680<br>65.680<br>68.080 | 47.580<br>47.580<br>47.580<br>52.580<br>52.580<br>52.580<br>57.580<br>57.580<br>62.580<br>62.580<br>67.580<br>67.580<br>72.580<br>72.580<br>77.580<br>77.580<br>82.580<br>82.580<br>87.580<br>87.580<br>92.580<br>92.580<br>97.580 | 55.530<br>55.530<br>55.530<br>57.580<br>57.580<br>57.580<br>59.580<br>59.580<br>61.830<br>61.830<br>64.080<br>64.080<br>66.330<br>66.330<br>68.580<br>68.580<br>70.830<br>70.830<br>73.080<br>73.080<br>75.330<br>75.330<br>77.580 |

| Code         | B114 cfr. B211 |             |           |           | B124 cfr. B221 |             |             |             | B291 cfr. B213 |                  |                  |             |             |
|--------------|----------------|-------------|-----------|-----------|----------------|-------------|-------------|-------------|----------------|------------------|------------------|-------------|-------------|
|              | B111           | B112        | B113      | B121      | B122 / C124    | B123        | B200        | B211 / B114 | B212 / C291    | B213 / B291/B232 | B221 / B124/B231 | B222        | B311        |
| aantal       | 3/1 x 510      | 3/1 x 510   | 2/1 x 510 | 2/1 x 510 | 2/1 x 510      | 2/1 x 510   | 2/1 x 500   | 1/1 x 510   | 2/1 x 500      | 1/1 x 500        | 3/1 x 500        | 2/1 x 500   | 3/1 x 500   |
| frekwentie   | 1/3 x 720      | 1/3 x 810   | 1/1 x 500 | 1/1 x 460 | 1/1 x 560      | 1/1 x 500   | 1/1 x 450   | 2/1 x 500   | 1/1 x 450      | 1/1 x 550        | 1/3 x 700        | 1/1 x 550   | 3/3 x 750   |
| bedrag       | 1/3 x 760      | 1/3 x 770   | 2/3 x 800 | 1/3 x 770 | 1/3 x 770      | 2/3 x 750   | 1/3 x 750   | 1/3 x 750   | 1/3 x 750      | 1/1 x 500        | 1/3 x 750        | 5/3 x 750   | 1/3 x 700   |
|              | 1/3 x 810      | 1/3 x 750   | 1/3 x 760 | 1/3 x 760 | 3/3 x 750      | 1/3 x 700   | 1/3 x 800   | 1/3 x 750   | 1/3 x 800      | 5/3 x 750        | 1/3 x 800        | 1/3 x 950   | 1/3 x 800   |
|              | 1/3 x 810      | 1/3 x 700   | 1/3 x 800 | 1/3 x 820 | 1/3 x 700      | 1/3 x 750   | 2/3 x 750   | 1/3 x 750   | 5/3 x 750      | 4/3 x 1.000      | 3/3 x 750        | 1/3 x 1.050 | 3/3 x 1.000 |
|              | 1/3 x 760      | 1/3 x 750   | 1/3 x 850 | 1/3 x 760 | 1/3 x 750      | 1/3 x 800   | 1/3 x 1.100 | 1/3 x 800   | 1/3 x 950      | 2/3 x 1.000      | 1/3 x 1.000      | 2/3 x 1.000 | 1/3 x 950   |
|              | 2/3 x 750      | 1/3 x 1.050 | 1/3 x 800 | 3/3 x 750 | 1/3 x 800      | 2/3 x 750   | 1/3 x 1.150 | 3/3 x 1.000 | 1/3 x 1.050    |                  |                  |             |             |
|              | 1/1 x 950      |             | 1/3 x 600 | 1/1 x 950 | 1/3 x 1.000    | 1/3 x 1.000 | 2/3 x 1.150 | 1/3 x 600   |                |                  |                  |             |             |
|              |                |             | 1/3 x 650 |           |                |             |             |             |                |                  |                  |             |             |
| geldelijke   | 16.680         | 18.420      | 20.710    | 17.190    | 19.180         | 20.760      | 22.780      | 21.270      | 22.780         | 24.730           | 22.030           | 24.230      | 26.030      |
| anciënniteit | 17.190         | 18.930      | 21.220    | 17.700    | 19.690         | 21.270      | 23.280      | 21.780      | 23.280         | 25.230           | 22.530           | 24.730      | 26.530      |
| 0            | 17.700         | 19.440      | 21.730    | 18.210    | 20.200         | 21.780      | 23.780      | 22.280      | 23.780         | 25.780           | 23.030           | 25.230      | 27.030      |
| 1            | 18.210         | 19.950      | 22.230    | 18.670    | 20.760         | 22.280      | 24.230      | 22.780      | 24.230         | 26.280           | 23.530           | 25.780      | 27.530      |
| 2            | 18.210         | 19.950      | 22.230    | 18.670    | 20.760         | 22.280      | 24.230      | 22.780      | 24.230         | 26.280           | 23.530           | 25.780      | 27.530      |
| 3            | 18.210         | 19.950      | 22.230    | 18.670    | 20.760         | 22.280      | 24.230      | 22.780      | 24.230         | 26.280           | 23.530           | 25.780      | 27.530      |
| 4            | 18.210         | 19.950      | 22.230    | 18.670    | 20.760         | 22.280      | 24.230      | 22.780      | 24.230         | 26.280           | 23.530           | 25.780      | 27.530      |
| 5            | 18.930         | 20.760      | 23.030    | 19.440    | 21.530         | 23.030      | 24.980      | 23.530      | 24.980         | 27.030           | 24.230           | 26.530      | 28.280      |
| 6            | 18.930         | 20.760      | 23.030    | 19.440    | 21.530         | 23.030      | 24.980      | 23.530      | 24.980         | 27.030           | 24.230           | 26.530      | 28.280      |
| 7            | 18.930         | 20.760      | 23.030    | 19.440    | 21.530         | 23.030      | 24.980      | 23.530      | 24.980         | 27.030           | 24.230           | 26.530      | 28.280      |
| 8            | 18.930         | 20.760      | 23.030    | 19.440    | 21.530         | 23.030      | 24.980      | 23.530      | 24.980         | 27.030           | 24.230           | 26.530      | 28.280      |
| 9            | 19.690         | 21.530      | 23.830    | 20.200    | 22.280         | 23.780      | 25.780      | 24.230      | 25.780         | 27.780           | 24.980           | 27.280      | 29.030      |
| 10           | 19.690         | 21.530      | 23.830    | 20.200    | 22.280         | 23.780      | 25.780      | 24.230      | 25.780         | 27.780           | 24.980           | 27.280      | 29.030      |
| 11           | 19.690         | 21.530      | 23.830    | 20.200    | 22.280         | 23.780      | 25.780      | 24.230      | 25.780         | 27.780           | 24.980           | 27.280      | 29.030      |
| 12           | 20.460         | 22.280      | 24.580    | 21.020    | 23.030         | 24.480      | 26.530      | 24.980      | 26.530         | 28.530           | 25.780           | 28.030      | 29.780      |
| 13           | 20.460         | 22.280      | 24.580    | 21.020    | 23.030         | 24.480      | 26.530      | 24.980      | 26.530         | 28.530           | 25.780           | 28.030      | 29.780      |
| 14           | 20.460         | 22.280      | 24.580    | 21.020    | 23.030         | 24.480      | 26.530      | 24.980      | 26.530         | 28.530           | 25.780           | 28.030      | 29.780      |
| 15           | 21.270         | 23.030      | 25.380    | 21.780    | 23.780         | 25.230      | 27.280      | 25.780      | 27.280         | 29.280           | 26.530           | 28.780      | 30.480      |
| 16           | 21.270         | 23.030      | 25.380    | 21.780    | 23.780         | 25.230      | 27.280      | 25.780      | 27.280         | 29.280           | 26.530           | 28.780      | 30.480      |
| 17           | 21.270         | 23.030      | 25.380    | 21.780    | 23.780         | 25.230      | 27.280      | 25.780      | 27.280         | 29.280           | 26.530           | 28.780      | 30.480      |
| 18           | 22.030         | 23.780      | 26.230    | 22.530    | 24.480         | 26.030      | 28.380      | 26.780      | 28.030         | 30.030           | 27.280           | 29.530      | 31.280      |
| 19           | 22.030         | 23.780      | 26.230    | 22.530    | 24.480         | 26.030      | 28.380      | 26.780      | 28.030         | 30.030           | 27.280           | 29.530      | 31.280      |
| 20           | 22.030         | 23.780      | 26.230    | 22.530    | 24.480         | 26.030      | 28.380      | 26.780      | 28.030         | 30.030           | 27.280           | 29.530      | 31.280      |
| 21           | 22.780         | 24.480      | 27.030    | 23.280    | 25.230         | 26.780      | 29.530      | 27.780      | 28.780         | 31.030           | 28.030           | 30.480      | 32.280      |
| 22           | 22.780         | 24.480      | 27.030    | 23.280    | 25.230         | 26.780      | 29.530      | 27.780      | 28.780         | 31.030           | 28.030           | 30.480      | 32.280      |
| 23           | 22.780         | 24.480      | 27.030    | 23.280    | 25.230         | 26.780      | 29.530      | 27.780      | 28.780         | 31.030           | 28.030           | 30.480      | 32.280      |
| 24           | 23.530         | 25.230      | 27.630    | 24.030    | 26.030         | 27.530      | 30.630      | 28.780      | 29.530         | 32.030           | 29.030           | 31.530      | 33.280      |
| 25           | 24.480         | 25.230      | 27.630    | 24.980    | 26.030         | 27.530      | 30.630      | 28.780      | 29.530         | 32.030           | 29.030           | 31.530      | 33.280      |
| 26           | 25.230         | 25.230      | 27.630    | 25.230    | 26.030         | 27.530      | 30.630      | 28.780      | 29.530         | 32.030           | 29.030           | 31.530      | 33.280      |
| 27           | 26.280         | 26.280      | 28.280    | 26.280    | 27.030         | 28.530      | 31.780      | 29.380      | 30.480         | 33.030           | 30.030           | 32.530      | 34.280      |
| 28           |                |             |           | 31.780    |                | 28.530      | 31.780      | 30.480      | 30.480         | 33.030           | 30.030           | 32.530      | 34.280      |
| 29           |                |             |           | 31.780    |                | 28.530      | 31.780      | 30.480      | 30.480         | 33.030           | 30.030           | 32.530      | 34.280      |
| 30           |                |             |           | 32.930    |                | 28.530      | 32.930      | 31.530      | 31.530         | 34.030           | 30.030           | 33.530      | 35.230      |

| Code                  | C101        | C111<br>D142 | C112<br>C122 | C113<br>C123 | C115        | C125        | C194        | C141        | C142        | C143        | C200        | C211        | C212<br>C133 | C221        | C222/C242   | C223        | C241 / C144 | C311        | C291 cf. B212 |             |             |             |
|-----------------------|-------------|--------------|--------------|--------------|-------------|-------------|-------------|-------------|-------------|-------------|-------------|-------------|--------------|-------------|-------------|-------------|-------------|-------------|---------------|-------------|-------------|-------------|
|                       |             |              |              |              |             |             |             |             |             |             |             |             |              |             |             |             |             |             | C124          | B122        |             |             |
| asfalt                | 1/1 x 670   | 1/1 x 510    | 1/1 x 510    | 1/1 x 510    | 3/1 x 510   | 1/1 x 510   | 1/1 x 510   | 2/1 x 510   | 3/1 x 510   | 2/1 x 510   | 1/1 x 510   | 3/1 x 510   | 1/1 x 510    | 2/1 x 510   | 3/1 x 510   | 1/1 x 510   | 2/1 x 510   | 3/1 x 510   | 2/1 x 510     | 3/1 x 510   | 2/1 x 510   | 3/1 x 510   |
| bekeerde<br>bodem     | 1/1 x 610   | 1/1 x 480    | 1/1 x 580    | 1/1 x 710    | 1/3 x 710   | 1/3 x 710   | 1/3 x 710   | 1/3 x 710   | 1/3 x 710   | 1/3 x 710   | 1/3 x 710   | 1/3 x 710   | 1/3 x 710    | 1/3 x 710   | 1/3 x 710   | 1/3 x 710   | 1/3 x 710   | 1/3 x 710   | 1/3 x 710     | 1/3 x 710   | 1/3 x 710   | 1/3 x 710   |
|                       | 1/1 x 690   | 1/3 x 810    | 1/3 x 760    | 1/3 x 760    | 1/3 x 760   | 1/3 x 760   | 1/3 x 760   | 1/3 x 760   | 1/3 x 760   | 1/3 x 760   | 1/3 x 760   | 1/3 x 760   | 1/3 x 760    | 1/3 x 760   | 1/3 x 760   | 1/3 x 760   | 1/3 x 760   | 1/3 x 760   | 1/3 x 760     | 1/3 x 760   | 1/3 x 760   | 1/3 x 760   |
|                       | 20 x 300    | 1/3 x 820    | 1/3 x 770    | 1/3 x 770    | 1/3 x 770   | 1/3 x 770   | 1/3 x 770   | 1/3 x 770   | 1/3 x 770   | 1/3 x 770   | 1/3 x 770   | 1/3 x 770   | 1/3 x 770    | 1/3 x 770   | 1/3 x 770   | 1/3 x 770   | 1/3 x 770   | 1/3 x 770   | 1/3 x 770     | 1/3 x 770   | 1/3 x 770   | 1/3 x 770   |
|                       | 20 x 300    | 1/3 x 710    | 1/3 x 770    | 1/3 x 770    | 1/3 x 770   | 1/3 x 770   | 1/3 x 770   | 1/3 x 770   | 1/3 x 770   | 1/3 x 770   | 1/3 x 770   | 1/3 x 770   | 1/3 x 770    | 1/3 x 770   | 1/3 x 770   | 1/3 x 770   | 1/3 x 770   | 1/3 x 770   | 1/3 x 770     | 1/3 x 770   | 1/3 x 770   | 1/3 x 770   |
|                       | 20 x 300    | 1/3 x 750    | 1/3 x 770    | 1/3 x 770    | 1/3 x 770   | 1/3 x 770   | 1/3 x 770   | 1/3 x 770   | 1/3 x 770   | 1/3 x 770   | 1/3 x 770   | 1/3 x 770   | 1/3 x 770    | 1/3 x 770   | 1/3 x 770   | 1/3 x 770   | 1/3 x 770   | 1/3 x 770   | 1/3 x 770     | 1/3 x 770   | 1/3 x 770   | 1/3 x 770   |
|                       | 1/1 x 1 050 | 2/3 x 1 020  | 1/3 x 1 020  | 1/3 x 1 020  | 1/3 x 1 020 | 1/3 x 1 020 | 1/3 x 1 020 | 1/3 x 1 020 | 1/3 x 1 020 | 1/3 x 1 020 | 1/3 x 1 020 | 1/3 x 1 020 | 1/3 x 1 020  | 1/3 x 1 020 | 1/3 x 1 020 | 1/3 x 1 020 | 1/3 x 1 020 | 1/3 x 1 020 | 1/3 x 1 020   | 1/3 x 1 020 | 1/3 x 1 020 | 1/3 x 1 020 |
|                       |             | 1/3 x 970    | 1/3 x 1 070  | 1/3 x 1 070  | 2/3 x 1 000 | 1/3 x 1 070 | 1/3 x 1 070 | 1/3 x 1 070 | 1/3 x 1 070 | 1/3 x 1 070 | 1/3 x 1 070 | 1/3 x 1 070 | 1/3 x 1 070  | 1/3 x 1 070 | 1/3 x 1 070 | 1/3 x 1 070 | 1/3 x 1 070 | 1/3 x 1 070 | 1/3 x 1 070   | 1/3 x 1 070 | 1/3 x 1 070 | 1/3 x 1 070 |
| spilplaat<br>aeronaal |             | 1/1 x 730    | 1/3 x 1 020  | 1/3 x 1 020  | 2/3 x 1 000 | 1/3 x 1 020 | 1/3 x 1 020 | 1/1 x 1 000 | 1/3 x 1 020 | 1/3 x 1 020 | 1/3 x 1 020 | 1/3 x 1 020 | 1/3 x 1 020  | 1/3 x 1 020 | 1/3 x 1 020 | 1/3 x 1 020 | 1/3 x 1 020 | 1/3 x 1 020 | 1/3 x 1 020   | 1/3 x 1 020 | 1/3 x 1 020 | 1/3 x 1 020 |
| 1                     | 10 360      | 13 980       | 14 650       | 16 700       | 15 660      | 15 360      | 21 270      | 14 340      | 15 920      | 16 940      | 22 000      | 18 670      | 21 020       | 19 100      | 22 000      | 22 000      | 21 020      | 19 100      | 22 000        | 21 020      | 19 100      | 22 000      |
| 2                     | 19 000      | 14 400       | 15 300       | 17 300       | 16 170      | 15 820      | 21 780      | 14 850      | 16 430      | 17 450      | 22 500      | 19 180      | 21 530       | 19 900      | 22 500      | 22 500      | 21 530      | 19 900      | 22 500        | 21 530      | 19 900      | 22 500      |
| 3                     | 19 640      | 15 000       | 15 900       | 17 800       | 16 680      | 16 420      | 22 280      | 15 360      | 16 940      | 17 960      | 23 000      | 19 680      | 22 030       | 20 000      | 23 000      | 23 000      | 22 030      | 20 000      | 23 000        | 22 030      | 20 000      | 23 000      |
| 4                     | 20 300      | 15 460       | 16 400       | 18 310       | 17 180      | 16 940      | 22 780      | 15 820      | 17 400      | 18 420      | 23 500      | 20 200      | 22 550       | 20 760      | 23 500      | 23 500      | 22 550      | 20 760      | 23 500        | 22 550      | 20 760      | 23 500      |
| 5                     | 20 300      | 15 460       | 16 400       | 18 310       | 17 180      | 16 940      | 22 780      | 15 820      | 17 400      | 18 420      | 23 500      | 20 200      | 22 550       | 20 760      | 23 500      | 23 500      | 22 550      | 20 760      | 23 500        | 22 550      | 20 760      | 23 500      |
| 6                     | 21 120      | 16 270       | 17 180       | 19 000       | 17 860      | 17 700      | 26 500      | 16 800      | 18 210      | 19 100      | 24 400      | 21 020      | 23 280       | 21 500      | 24 200      | 24 200      | 23 280      | 21 500      | 24 200        | 23 280      | 21 500      | 24 200      |
| 7                     | 21 120      | 16 270       | 17 180       | 19 000       | 17 860      | 17 700      | 26 500      | 16 800      | 18 210      | 19 100      | 24 400      | 21 020      | 23 280       | 21 500      | 24 200      | 24 200      | 23 280      | 21 500      | 24 200        | 23 280      | 21 500      | 24 200      |
| 8                     | 21 120      | 16 270       | 17 180       | 19 000       | 17 860      | 17 700      | 26 500      | 16 800      | 18 210      | 19 100      | 24 400      | 21 020      | 23 280       | 21 500      | 24 200      | 24 200      | 23 280      | 21 500      | 24 200        | 23 280      | 21 500      | 24 200      |
| 9                     | 21 600      | 17 040       | 17 960       | 19 840       | 18 670      | 18 420      | 24 200      | 17 450      | 18 930      | 19 950      | 25 400      | 21 700      | 24 000       | 22 500      | 24 800      | 24 800      | 24 000      | 22 500      | 24 800        | 24 000      | 22 500      | 24 800      |
| 10                    | 21 600      | 17 040       | 17 960       | 19 840       | 18 670      | 18 420      | 24 200      | 17 450      | 18 930      | 19 950      | 25 400      | 21 700      | 24 000       | 22 500      | 24 800      | 24 800      | 24 000      | 22 500      | 24 800        | 24 000      | 22 500      | 24 800      |
| 11                    | 21 600      | 17 040       | 17 960       | 19 840       | 18 670      | 18 420      | 24 200      | 17 450      | 18 930      | 19 950      | 25 400      | 21 700      | 24 000       | 22 500      | 24 800      | 24 800      | 24 000      | 22 500      | 24 800        | 24 000      | 22 500      | 24 800      |
| 12                    | 22 500      | 17 000       | 18 000       | 20 610       | 18 440      | 18 100      | 24 900      | 18 210      | 19 690      | 20 780      | 26 500      | 22 700      | 24 700       | 23 500      | 25 700      | 25 700      | 24 700      | 23 500      | 25 700        | 24 700      | 23 500      | 25 700      |
| 13                    | 22 500      | 17 000       | 18 000       | 20 610       | 18 440      | 18 100      | 24 900      | 18 210      | 19 690      | 20 780      | 26 500      | 22 700      | 24 700       | 23 500      | 25 700      | 25 700      | 24 700      | 23 500      | 25 700        | 24 700      | 23 500      | 25 700      |
| 14                    | 22 500      | 17 000       | 18 000       | 20 610       | 18 440      | 18 100      | 24 900      | 18 210      | 19 690      | 20 780      | 26 500      | 22 700      | 24 700       | 23 500      | 25 700      | 25 700      | 24 700      | 23 500      | 25 700        | 24 700      | 23 500      | 25 700      |
| 15                    | 23 300      | 18 020       | 19 690       | 21 630       | 20 200      | 19 950      | 25 700      | 19 180      | 20 760      | 21 700      | 27 500      | 23 700      | 25 480       | 24 400      | 26 500      | 26 500      | 25 480      | 24 400      | 26 500        | 25 480      | 24 400      | 26 500      |
| 16                    | 23 300      | 18 020       | 19 690       | 21 630       | 20 200      | 19 950      | 25 700      | 19 180      | 20 760      | 21 700      | 27 500      | 23 700      | 25 480       | 24 400      | 26 500      | 26 500      | 25 480      | 24 400      | 26 500        | 25 480      | 24 400      | 26 500      |
| 17                    | 23 300      | 18 020       | 19 690       | 21 630       | 20 200      | 19 950      | 25 700      | 19 180      | 20 760      | 21 700      | 27 500      | 23 700      | 25 480       | 24 400      | 26 500      | 26 500      | 25 480      | 24 400      | 26 500        | 25 480      | 24 400      | 26 500      |
| 18                    | 24 000      | 19 040       | 20 760       | 22 630       | 21 020      | 20 760      | 26 500      | 20 200      | 21 780      | 22 700      | 28 500      | 24 700      | 26 280       | 25 400      | 28 500      | 28 500      | 26 280      | 25 400      | 28 500        | 26 280      | 25 400      | 28 500      |
| 19                    | 24 000      | 19 040       | 20 760       | 22 630       | 21 020      | 20 760      | 26 500      | 20 200      | 21 780      | 22 700      | 28 500      | 24 700      | 26 280       | 25 400      | 28 500      | 28 500      | 26 280      | 25 400      | 28 500        | 26 280      | 25 400      | 28 500      |
| 20                    | 24 000      | 19 040       | 20 760       | 22 630       | 21 020      | 20 760      | 26 500      | 20 200      | 21 780      | 22 700      | 28 500      | 24 700      | 26 280       | 25 400      | 28 500      | 28 500      | 26 280      | 25 400      | 28 500        | 26 280      | 25 400      | 28 500      |
| 21                    | 24 150      | 20 910       | 21 780       | 23 630       | 22 000      | 21 500      | 27 200      | 21 270      | 22 780      | 23 700      | 29 700      | 25 700      | 27 000       | 26 500      | 29 000      | 29 000      | 27 000      | 26 500      | 29 000        | 27 000      | 26 500      | 29 000      |
| 22                    | 24 150      | 20 910       | 21 780       | 23 630       | 22 000      | 21 500      | 27 200      | 21 270      | 22 780      | 23 700      | 29 700      | 25 700      | 27 000       | 26 500      | 29 000      | 29 000      | 27 000      | 26 500      | 29 000        | 27 000      | 26 500      | 29 000      |
| 23                    | 24 150      | 20 910       | 21 780       | 23 630       | 22 000      | 21 500      | 27 200      | 21 270      | 22 780      | 23 700      | 29 700      | 25 700      | 27 000       | 26 500      | 29 000      | 29 000      | 27 000      | 26 500      | 29 000        | 27 000      | 26 500      | 29 000      |
| 24                    | 25 600      | 21 660       | 22 760       | 24 600       | 23 000      | 22 200      | 28 200      | 22 200      | 23 780      | 24 700      | 31 000      | 26 700      | 28 000       | 27 500      | 29 000      | 29 000      | 28 000      | 27 500      | 29 000        | 28 000      | 27 500      | 29 000      |
| 25                    | 26 600      | 22 600       | 22 760       | 24 600       | 23 000      | 22 200      | 28 200      | 22 200      | 23 780      | 24 700      | 31 000      | 26 700      | 28 000       | 27 500      | 29 000      | 29 000      | 28 000      | 27 500      | 29 000        | 28 000      | 27 500      | 29 000      |
| 26                    |             |              | 23 700       | 24 600       | 24 000      | 23 000      | 28 200      | 23 700      | 24 700      | 25 700      | 31 200      | 27 700      | 29 000       | 28 500      | 30 000      | 30 000      | 29 000      | 28 500      | 30 000        | 29 000      | 28 500      | 30 000      |
| 27                    |             |              | 23 700       | 25 600       | 24 000      | 23 000      | 29 200      | 24 700      | 25 700      | 26 700      | 31 200      | 27 700      | 29 000       | 28 500      | 30 000      | 30 000      | 29 000      | 28 500      | 30 000        | 29 000      | 28 500      | 30 000      |
| 28                    |             |              | 23 700       | 25 600       | 24 000      | 23 000      | 29 200      | 24 700      | 25 700      | 26 700      | 31 200      | 27 700      | 29 000       | 28 500      | 30 000      | 30 000      | 29 000      | 28 500      | 30 000        | 29 000      | 28 500      | 30 000      |
| 29                    |             |              | 23 700       | 25 600       | 24 000      | 23 000      | 29 200      | 24 700      | 25 700      | 26 700      | 31 200      | 27 700      | 29 000       | 28 500      | 30 000      | 30 000      | 29 000      | 28 500      | 30 000        | 29 000      | 28 500      | 30 000      |
| 30                    |             |              | 23 700       | 25 600       | 24 000      | 23 000      | 29 200      | 24 700      | 25 700      | 26 700      | 31 200      | 27 700      | 29 000       | 28 500      | 30 000      | 30 000      | 29 000      | 28 500      | 30 000        | 29 000      | 28 500      | 30 000      |

D123 cfr. D142  
D131 cfr. D121  
D132 cfr. D122  
D133 cfr. D142

D143 cfr. D142  
D144 cfr. D142  
D145 cfr. D142

D122

| Code                          | D111                    | D112      | D121      | D122 / D132<br>D113 | D141      | D142 / D123<br>D133 | D200      | D201      | D202      | D211      | D212      | D221      | D222      | D231      | D232      | D241      | D242      | D281      | D311      |           |
|-------------------------------|-------------------------|-----------|-----------|---------------------|-----------|---------------------|-----------|-----------|-----------|-----------|-----------|-----------|-----------|-----------|-----------|-----------|-----------|-----------|-----------|-----------|
| aantal<br>freswante<br>bedien | 1/1 x 250               | 1/1 x 250 | 1/1 x 250 | 1/1 x 250           | 1/1 x 250 | 1/1 x 250           | 1/1 x 250 | 1/1 x 250 | 1/1 x 250 | 1/1 x 250 | 1/1 x 250 | 1/1 x 250 | 1/1 x 250 | 1/1 x 250 | 1/1 x 250 | 1/1 x 250 | 1/1 x 250 | 1/1 x 300 | 3/1 x 250 |           |
|                               | 1/1 x 260               | 1/1 x 260 | 1/1 x 260 | 1/1 x 260           | 1/1 x 260 | 1/1 x 260           | 1/1 x 260 | 1/1 x 260 | 1/1 x 260 | 1/1 x 260 | 1/1 x 260 | 1/1 x 260 | 1/1 x 260 | 1/1 x 260 | 1/1 x 260 | 1/1 x 260 | 1/1 x 260 | 1/1 x 260 | 1/1 x 260 |           |
|                               | 1/1 x 280               | 1/1 x 280 | 1/1 x 280 | 1/1 x 280           | 1/1 x 280 | 1/1 x 280           | 1/1 x 280 | 1/1 x 280 | 1/1 x 280 | 1/1 x 280 | 1/1 x 280 | 1/1 x 280 | 1/1 x 280 | 1/1 x 280 | 1/1 x 280 | 1/1 x 280 | 1/1 x 280 | 1/1 x 280 | 1/1 x 280 |           |
|                               | 2/3 x 510               | 1/3 x 510 | 1/3 x 510 | 3/3 x 510           | 1/3 x 510 | 1/3 x 510           | 3/3 x 510 | 1/3 x 510 | 1/3 x 510 | 1/3 x 510 | 1/3 x 510 | 1/3 x 510 | 1/3 x 510 | 1/3 x 510 | 1/3 x 510 | 1/3 x 510 | 1/3 x 510 | 1/3 x 360 | 1/3 x 250 |           |
|                               | 1/3 x 460               | 1/3 x 460 | 1/3 x 460 | 1/3 x 460           | 1/3 x 460 | 1/3 x 460           | 1/3 x 460 | 1/3 x 460 | 1/3 x 460 | 1/3 x 460 | 1/3 x 460 | 1/3 x 460 | 1/3 x 460 | 1/3 x 460 | 1/3 x 460 | 1/3 x 460 | 1/3 x 460 | 1/3 x 450 | 1/3 x 360 | 5/3 x 250 |
|                               | 1/3 x 560               | 1/3 x 560 | 1/3 x 560 | 1/3 x 560           | 1/3 x 560 | 1/3 x 560           | 1/3 x 560 | 1/3 x 560 | 1/3 x 560 | 1/3 x 560 | 1/3 x 560 | 1/3 x 560 | 1/3 x 560 | 1/3 x 560 | 1/3 x 560 | 1/3 x 560 | 1/3 x 560 | 1/3 x 500 | 1/3 x 400 | 1/3 x 550 |
|                               | 1/3 x 660               | 1/3 x 660 | 1/3 x 660 | 1/3 x 660           | 1/3 x 660 | 1/3 x 660           | 1/3 x 660 | 1/3 x 660 | 1/3 x 660 | 1/3 x 660 | 1/3 x 660 | 1/3 x 660 | 1/3 x 660 | 1/3 x 660 | 1/3 x 660 | 1/3 x 660 | 1/3 x 660 | 1/3 x 500 | 1/3 x 350 | 1/3 x 500 |
|                               | 2/3 x 510               | 1/3 x 510 | 1/3 x 510 | 1/3 x 510           | 1/3 x 510 | 1/3 x 510           | 1/3 x 510 | 1/3 x 510 | 1/3 x 510 | 1/3 x 510 | 1/3 x 510 | 1/3 x 510 | 1/3 x 510 | 1/3 x 510 | 1/3 x 510 | 1/3 x 510 | 1/3 x 510 | 1/3 x 400 | 1/3 x 350 | 1/3 x 500 |
|                               | 1/1 x 510               | 1/3 x 620 | 1/3 x 620 | 1/3 x 620           | 1/3 x 620 | 1/3 x 620           | 1/3 x 620 | 1/3 x 620 | 1/3 x 620 | 1/3 x 620 | 1/3 x 620 | 1/3 x 620 | 1/3 x 620 | 1/3 x 620 | 1/3 x 620 | 1/3 x 620 | 1/3 x 620 | 1/3 x 400 | 1/3 x 350 | 1/3 x 500 |
|                               | 1/1 x 670               | 1/3 x 670 | 1/3 x 670 | 1/3 x 670           | 1/3 x 670 | 1/3 x 670           | 1/3 x 670 | 1/3 x 670 | 1/3 x 670 | 1/3 x 670 | 1/3 x 670 | 1/3 x 670 | 1/3 x 670 | 1/3 x 670 | 1/3 x 670 | 1/3 x 670 | 1/3 x 670 | 1/3 x 400 | 1/3 x 350 | 1/3 x 500 |
|                               | geselrijke<br>aandienst | 0         | 13.830    | 13.830              | 14.850    | 14.590              | 15.660    | 16.270    | 16.680    | 18.280    | 15.200    | 16.530    | 16.270    | 17.450    | 17.040    | 19.180    | 16.680    | 20.760    | 20.460    | 23.030    |
|                               |                         | 1         | 13.240    | 14.080              | 14.230    | 15.100              | 14.850    | 16.530    | 16.940    | 18.520    | 15.460    | 16.780    | 16.530    | 17.700    | 17.290    | 19.440    | 16.940    | 21.020    | 20.760    | 23.280    |
|                               |                         | 2         | 13.470    | 14.340              | 14.490    | 15.360              | 15.100    | 16.780    | 17.190    | 18.770    | 15.760    | 17.080    | 16.780    | 17.900    | 17.490    | 19.640    | 17.100    | 21.270    | 21.020    | 23.500    |
|                               |                         | 3         | 13.720    | 14.590              | 14.740    | 15.660              | 15.360    | 17.040    | 17.450    | 19.030    | 16.020    | 17.340    | 17.040    | 18.160    | 17.750    | 19.900    | 17.460    | 21.530    | 21.270    | 23.780    |
|                               |                         | 4         | 13.720    | 14.590              | 14.740    | 15.660              | 15.360    | 17.040    | 17.450    | 19.030    | 16.020    | 17.340    | 17.040    | 18.160    | 17.750    | 19.900    | 17.460    | 21.530    | 21.270    | 23.780    |
|                               |                         | 5         | 13.720    | 14.590              | 14.740    | 15.660              | 15.360    | 17.040    | 17.450    | 19.030    | 16.020    | 17.340    | 17.040    | 18.160    | 17.750    | 19.900    | 17.460    | 21.530    | 21.270    | 23.780    |
|                               |                         | 6         | 14.230    | 15.100              | 15.200    | 16.170              | 15.920    | 16.940    | 17.550    | 19.130    | 16.530    | 17.850    | 17.550    | 18.670    | 18.260    | 20.410    | 17.960    | 22.030    | 21.630    | 24.000    |
|                               |                         | 7         | 14.230    | 15.100              | 15.200    | 16.170              | 15.920    | 16.940    | 17.550    | 19.130    | 16.530    | 17.850    | 17.550    | 18.670    | 18.260    | 20.410    | 17.960    | 22.030    | 21.630    | 24.000    |
|                               |                         | 8         | 14.230    | 15.100              | 15.200    | 16.170              | 15.920    | 16.940    | 17.550    | 19.130    | 16.530    | 17.850    | 17.550    | 18.670    | 18.260    | 20.410    | 17.960    | 22.030    | 21.630    | 24.000    |
|                               |                         | 9         | 14.740    | 15.660              | 15.760    | 16.680              | 16.430    | 17.450    | 18.060    | 19.640    | 17.040    | 18.360    | 18.060    | 19.180    | 18.770    | 20.920    | 18.420    | 22.530    | 22.030    | 24.230    |
|                               |                         | 10        | 14.740    | 15.660              | 15.760    | 16.680              | 16.430    | 17.450    | 18.060    | 19.640    | 17.040    | 18.360    | 18.060    | 19.180    | 18.770    | 20.920    | 18.420    | 22.530    | 22.030    | 24.230    |
|                               |                         | 11        | 14.740    | 15.660              | 15.760    | 16.680              | 16.430    | 17.450    | 18.060    | 19.640    | 17.040    | 18.360    | 18.060    | 19.180    | 18.770    | 20.920    | 18.420    | 22.530    | 22.030    | 24.230    |
|                               |                         | 12        | 15.200    | 16.170              | 16.270    | 17.190              | 16.940    | 17.960    | 18.570    | 20.150    | 17.550    | 18.870    | 18.570    | 19.690    | 19.280    | 21.430    | 18.900    | 23.030    | 22.300    | 24.480    |
|                               |                         | 13        | 15.200    | 16.170              | 16.270    | 17.190              | 16.940    | 17.960    | 18.570    | 20.150    | 17.550    | 18.870    | 18.570    | 19.690    | 19.280    | 21.430    | 18.900    | 23.030    | 22.300    | 24.480    |
|                               |                         | 14        | 15.200    | 16.170              | 16.270    | 17.190              | 16.940    | 17.960    | 18.570    | 20.150    | 17.550    | 18.870    | 18.570    | 19.690    | 19.280    | 21.430    | 18.900    | 23.030    | 22.300    | 24.480    |
|                               |                         | 15        | 15.760    | 16.680              | 16.760    | 17.700              | 17.450    | 18.420    | 19.180    | 20.460    | 22.130    | 18.060    | 19.330    | 19.080    | 20.200    | 19.840    | 19.440    | 23.530    | 22.780    | 24.730    |
|                               |                         | 16        | 15.760    | 16.680              | 16.760    | 17.700              | 17.450    | 18.420    | 19.180    | 20.460    | 22.130    | 18.060    | 19.330    | 19.080    | 20.200    | 19.840    | 19.440    | 23.530    | 22.780    | 24.730    |
|                               |                         | 17        | 15.760    | 16.680              | 16.760    | 17.700              | 17.450    | 18.420    | 19.180    | 20.460    | 22.130    | 18.060    | 19.330    | 19.080    | 20.200    | 19.840    | 19.440    | 23.530    | 22.780    | 24.730    |
|                               |                         | 18        | 16.270    | 17.190              | 17.290    | 18.210              | 17.960    | 18.930    | 19.640    | 21.370    | 22.980    | 18.670    | 19.940    | 19.690    | 20.760    | 20.460    | 20.200    | 24.030    | 23.130    | 24.980    |
|                               |                         | 19        | 16.270    | 17.190              | 17.290    | 18.210              | 17.960    | 18.930    | 19.640    | 21.370    | 22.980    | 18.670    | 19.940    | 19.690    | 20.760    | 20.460    | 20.200    | 24.030    | 23.130    | 24.980    |
| 20                            |                         | 16.270    | 17.190    | 17.290              | 18.210    | 17.960              | 18.930    | 19.640    | 21.370    | 22.980    | 18.670    | 19.940    | 19.690    | 20.760    | 20.460    | 20.200    | 24.030    | 23.130    | 24.980    |           |
| 21                            |                         | 16.780    | 17.700    | 17.800              | 18.670    | 18.420              | 19.440    | 20.460    | 22.280    | 23.980    | 19.330    | 20.590    | 20.100    | 21.270    | 21.170    | 22.600    | 21.270    | 24.480    | 23.530    | 25.230    |
| 22                            |                         | 16.780    | 17.700    | 17.800              | 18.670    | 18.420              | 19.440    | 20.460    | 22.280    | 23.980    | 19.330    | 20.590    | 20.100    | 21.270    | 21.170    | 22.600    | 21.270    | 24.480    | 23.530    | 25.230    |
| 23                            |                         | 16.780    | 17.700    | 17.800              | 18.670    | 18.420              | 19.440    | 20.460    | 22.280    | 23.980    | 19.330    | 20.590    | 20.100    | 21.270    | 21.170    | 22.600    | 21.270    | 24.480    | 23.530    | 25.230    |
| 24                            |                         | 17.280    | 18.310    | 18.310              | 19.330    | 18.930              | 20.350    | 21.170    | 23.130    | 24.730    | 19.950    | 20.910    | 20.760    | 21.780    | 21.780    | 22.820    | 22.820    | 24.980    | 24.030    | 25.480    |
| 25                            |                         | 17.660    | 18.310    | 18.310              | 19.330    | 18.930              | 20.350    | 21.170    | 23.130    | 24.730    | 19.950    | 20.910    | 20.760    | 21.780    | 21.780    | 22.820    | 22.820    | 24.980    | 24.030    | 25.480    |
| 26                            |                         | 18.310    | 18.310    | 18.310              | 19.330    | 18.930              | 20.350    | 21.170    | 23.130    | 24.730    | 19.950    | 20.910    | 20.760    | 21.780    | 21.780    | 22.820    | 22.820    | 24.980    | 24.030    | 25.480    |
| 27                            |                         | 18.930    | 18.930    | 18.930              | 19.950    | 19.550              | 20.970    | 21.780    | 24.030    | 25.680    | 20.610    | 21.370    | 21.370    | 22.280    | 22.380    | 23.300    | 23.280    | 25.480    | 24.730    | 26.030    |
| 28                            |                         | 18.930    | 18.930    | 18.930              | 19.950    | 19.550              | 20.970    | 21.780    | 24.030    | 25.680    | 20.610    | 21.370    | 21.370    | 22.280    | 22.380    | 23.300    | 23.280    | 25.480    | 24.730    | 26.030    |
| 29                            |                         | 18.930    | 18.930    | 18.930              | 19.950    | 19.550              | 20.970    | 21.780    | 24.030    | 25.680    | 20.610    | 21.370    | 21.370    | 22.280    | 22.380    | 23.300    | 23.280    | 25.480    | 24.730    | 26.030    |
| 30                            | 18.930                  | 18.930    | 18.930    | 19.950              | 19.550    | 20.970              | 21.780    | 24.030    | 25.680    | 20.610    | 21.370    | 21.370    | 22.280    | 22.380    | 23.300    | 23.280    | 25.480    | 24.730    | 26.030    |           |

Gezien om te worden gevoegd bij het besluit van de Vlaamse Regering van 9 januari 2009 tot wijziging van het Vlaams personeelsstatuut van 13 januari 2006, wat betreft de uitvoering van het sectoraal akkoord 2008-2009. Brussel, 9 januari 2009.

De minister-president van de Vlaamse Regering,  
Vlaams minister van Institutionele Hervormingen, Bestuurszaken, Buitenlands Beleid, Media, Toerisme, Havens,  
Landbouw, Zeevisserij en Plattelandsbeleid,  
K. PEETERS

TRADUCTION

AUTORITE FLAMANDE

F. 2009 — 778

[C — 2009/35164]

**9 JANVIER 2009. — Arrêté du Gouvernement flamand modifiant le statut du personnel flamand du 13 janvier 2006 aux fins de l'exécution de l'accord sectoriel 2008-2009**

Le Gouvernement flamand,

Vu la loi spéciale du 8 août 1980 de réformes institutionnelles, notamment l'article 87, §§ 1<sup>er</sup> et 3, remplacés par la loi spéciale du 8 août 1988;

Vu le décret spécial du 14 juillet 1998 relatif à l'enseignement communautaire, notamment l'article 67, § 2;

Vu le décret cadre sur la politique administrative du 18 juillet 2003, notamment l'article 5;

Vu le décret du 18 juillet 2003 réglant les conseils consultatifs stratégiques, notamment l'article 12, alinéa trois;

Vu l'arrêté du Gouvernement flamand du 13 janvier 2006 fixant le statut du personnel des services des autorités flamandes;

Vu l'accord du Ministre flamand chargé du budget, donné le 23 octobre 2008;

Vu le protocole n° 266.861 du 24 novembre 2008 du Comité sectoriel XVIII – Communauté flamande – Région flamande;

Vu l'accord du Ministre chargé des Pensions, donné le 5 décembre 2008;

Vu l'avis 45.484/1 du Conseil d'Etat, donné le 4 décembre 2008, en application de l'article 84, § 1<sup>er</sup>, premier alinéa, 1°, des lois sur le Conseil d'Etat, coordonnées le 12 janvier 1973;

Sur la proposition du Ministre-Président du Gouvernement flamand, Ministre flamand des Réformes institutionnelles, des Affaires administratives, de la Politique extérieure, des Médias, du Tourisme, des Ports, de l'Agriculture, de la Pêche en mer et de la Ruralité;

Après délibération,

Arrête :

**Article 1<sup>er</sup>.** A l'article III 3 de l'arrêté du Gouvernement flamand du 13 janvier 2006 fixant le statut du personnel des services des autorités flamandes, le § 1<sup>er</sup> est remplacé par ce qui suit :

« § 1<sup>er</sup>. Par dérogation à l'article III 2, 1° :

- 1° il peut être dérogé à cette condition par le manager de ligne, préalablement au recrutement et sur avis du sélecteur, si cette fonction figure à la liste des fonctions critiques dans les services des autorités flamandes fixée par le Ministre flamand compétent pour les affaires administratives;
- 2° il est dérogé à cette condition si un membre du personnel interne titulaire d'une fonction du même niveau que la fonction vacante concourt, à moins que des conditions de diplôme spécifiques soient imposées. »

**Art. 2.** A l'article III 6 du même arrêté, il est ajouté un § 3, rédigé comme suit :

« § 3. Le Gouvernement flamand arrête un sélecteur pour les recrutements statutaires dans les Ministères. »

**Art. 3.** A l'article III 21<sup>ter</sup> du même arrêté, inséré par l'arrêté du Gouvernement flamand du 23 mai, les mots « l'article III 3, § 1<sup>er</sup>, a, dernier alinéa » sont remplacés par les mots « l'article III 6, § 3 ».

**Art. 4.** A l'article V 38, § 5, du même arrêté, remplacé par l'arrêté du Gouvernement flamand du 29 septembre 2006, les mots « l'article III 3, § 1<sup>er</sup> » sont remplacés par les mots « l'article III 6, § 3 ».

**Art. 5.** L'article VII 2 du même arrêté, inséré par l'arrêté du Gouvernement flamand du 16 mars 2007, est remplacé par la disposition suivante :

« Art. VII 2. § 1<sup>er</sup>. Pour l'octroi des augmentations intercalaires dans l'échelle de traitement, sont uniquement pris en compte, les services que le membre du personnel a effectivement prestés tout en appartenant :

- 1° aux services de l'Espace économique européen, des Nations Unies ou de ses divisions, de l'Organisation du Traité de l'Atlantique Nord, de l'Etat, aux services des communautés, des régions ou de la Commission communautaire commune, aux services de l'Afrique ou aux autres services publics, soit comme militaire de carrière, soit comme titulaire civil ou ecclésiastique d'une fonction rémunérée;
- 2° aux établissements d'enseignement de l'Etat ou des Communautés, comme titulaire civil ou ecclésiastique d'une fonction rémunérée;
- 3° aux établissements d'enseignement libre subventionné, comme titulaire civil ou ecclésiastique d'une fonction rémunérée par une subvention-traitement;
- 4° des universités de droit public et libres comme titulaire d'une fonction rémunérée, quelle que soit leur source de financement;
- 5° aux centres libres subventionnés d'encadrement des élèves, comme titulaire civil ou ecclésiastique d'une fonction rémunérée par une subvention-traitement;
- 6° aux centres de formation des indépendants et des petites et moyennes entreprises, visés aux articles 57 à 61 inclus du décret du 23 janvier 1991 concernant la formation et l'accompagnement des indépendants et des petites et moyennes entreprises, comme titulaire d'une charge d'enseignement ou de formation.

§ 2. Les services à temps partiel, accomplis à partir du 1<sup>er</sup> janvier 1994 dans les mêmes établissements tels que visés au § 1<sup>er</sup>, sont pris en compte, à condition qu'il s'agisse au moins de prestations à mi-temps.

Les prestations à temps partiel obligatoires effectuées dans le cadre des stages de jeunes, et effectuées dans le secteur public sont prises en compte à partir du 1<sup>er</sup> janvier 2007 pour le calcul du traitement.

§ 3. Sauf en cas de congé pour prestations partielles, les services prestés dans la position administrative de non-activité ne sont pas pris en compte pour le calcul de l'ancienneté pécuniaire.

§ 4. L'expérience acquise dans le secteur privé ou comme indépendant est également prise en compte pour le calcul de l'ancienneté pécuniaire.

§ 5. Le Ministre flamand ayant les affaires administratives dans ses attributions fixe par circulaire les modalités visant à compléter et à appliquer les dispositions du présent article. »

**Art. 6.** Dans l'article VII 6 du même arrêté, inséré par l'arrêté du Gouvernement flamand du 16 mars 2007 et modifié par l'arrêté du Gouvernement flamand du 23 mai 2008, le § 2 est remplacé par la disposition suivante :

« § 2. Un fonctionnaire bénéficiant d'un congé pour prestations à temps partiel reçoit dans les cas suivants :

- 1° avoir atteint l'âge de cinquante-cinq ans;
- 2° avoir au moins deux enfants à charge n'ayant pas encore atteint le plein âge de quinze ans;
- 3° avoir un enfant à charge donnant droit aux allocations familiales supplémentaires en raison de son affection ou handicap;
- 4° en tant que famille monoparentale, avoir à charge au moins un enfant n'ayant pas encore atteint l'âge de 15 ans;
- 5° dispenser des soins de proximité à un membre du ménage ou de la famille du 1<sup>er</sup> ou 2<sup>e</sup> degré;

Le traitement qui est dû pour le congé pour prestations à temps partiel, tel que fixé au § 1<sup>er</sup>, majoré du cinquième du traitement qui correspond aux services non prestés en raison du congé pour prestations à temps partiel. Ce supplément ne peut dépasser 10 % du traitement à temps plein. En cas de combinaison de congés, il est uniquement tenu compte du congé pour prestations à temps partiel pour le calcul de ce supplément. »

**Art. 7.** Aux articles VII 18 et 19 du même arrêté, insérés par l'arrêté du Gouvernement flamand du 16 mars 2007, les nombres « 16.099,84 » et « 18.329,27 » sont respectivement remplacés par les nombres « 16.421,84 » et « 18.695,86 »;

**Art. 8.** A l'article VIII 60 du même arrêté, modifié par l'arrêté du Gouvernement flamand du 5 septembre 2008, sont apportées les modifications suivantes :

- 1° au § 1<sup>er</sup>, le tableau est remplacé par ce qui suit :

| Allocation de pilotage en euros | groupe 1 | groupe 2<br>après 6 ans | groupe 3<br>après 9 ans | groupe 4<br>après 14 ans |
|---------------------------------|----------|-------------------------|-------------------------|--------------------------|
| pilotes de rivière              | 142,13   | 169,52                  | 207,75                  | 247,16                   |
| pilotes de canal                | 141,98   | 169,36                  | 207,59                  | 247,00                   |
| pilotes des bouches de l'Escaut | 55,51    | 78,84                   | 95,13                   | 139,75                   |
| Pilotes côtiers                 | 91,10    | 123,04                  | 171,24                  | 206,96                   |

- 2° au § 4, le nombre " 36,50 " est remplacé par le nombre " 36,99 ";
- 3° au § 5 le nombre « 50,33 » est remplacé par le nombre « 50,70 » et le nombre « 100,67 » est remplacé par le nombre « 101,41 »;
- 4° au § 7, le nombre " 25,17 " est remplacé par le nombre " 25,36 ";

**Art. 9.** Dans l'article VII 63 du même arrêté, inséré par l'arrêté du Gouvernement flamand du 16 mars 2007 et modifié par l'arrêté du Gouvernement flamand du 5 septembre 2008, le tableau est remplacé par le tableau suivant :

|   | allocation<br>générale            | allocation pour<br>prestations<br>supplémentaires | allocation pour des cours d'instruction<br>effectivement donnés et des voyages<br>d'essai au patron en chef-capitaine du<br>bateau-pilote Tender et d'autres fonc-<br>tions nautiques |
|---|-----------------------------------|---|---|
| pilote, chef-pilote (service<br>de jour)                                | 12 910 euros                      | 2 322 euros                                       |   |
| pilote, chef-pilote (service<br>continu) ou chef de service<br>nautique | 12 910 euros                      | 5 400 euros                                       |   |
| pilote, capitaine du bateau-<br>pilote                                  | 12 910 euros                      | 13 420 euros                                      | 10 074 euros  |
| pilote, second du bateau-<br>pilote                                     | 80 % des allocations du capitaine |   |   |

**Art. 10.** A l'article VII 65, § 1<sup>er</sup>, du même arrêté, inséré par l'arrêté du Gouvernement flamand du 16 mars 2007 et modifié par l'arrêté du Gouvernement flamand du 5 septembre 2008, les modifications suivantes sont apportées :

1° le tableau est remplacé par ce qui suit :

| Grade/fonction   | service en mer     |                | service en rade    |                |
|--|--------------------|----------------|--------------------|----------------|
|  | montant journalier | montant annuel | montant journalier | montant annuel |
| pilote (fonction pilote en chef)   | 16,98 euros        | -              | -                  | -              |
| assistant en chef dirigeant (fonction de patron principal)                             | 16,98 euros        | -              | -                  | -              |
| patron en chef (fonction de patron principal)  | 16,98 euros        | -              | -                  | -              |
| pilote-stagiaire   | 14,40 euros        | 1 986 euros    | -                  | -              |
| collaborateur en chef dirigeant (fonction de technicien naval en chef)                 | 15,96 euros        | 2 218 euros    | -                  | -              |
| technicien naval en chef   | 15,96 euros        | 2 218 euros    | -                  | -              |
| technicien naval   | 14,40 euros        | 1 986 euros    | -                  | -              |
| assistant en chef dirigeant (fonction de patron principal - commandant)                | 14,40 euros        | 1 986 euros    | -                  | -              |
| patron en chef (fonction de commandant)  | 14,40 euros        | 1 986 euros    | -                  | -              |
| motoriste en chef (fonction motoriste)   | 14,40 euros        | -              | 5,67 euros         | 745 euros      |
| assistant en chef dirigeant (fonction d'officier-mécanicien)                           | 15,96 euros        | 2 218 euros    | -                  | -              |
| motoriste en chef (fonction officier-mécanicien)                                       | 15,96 euros        | 2 218 euros    | -                  | -              |
| patron   | 14,40 euros        | 1 986 euros    | 5,67 euros         | 745 euros      |
| assistant en chef dirigeant (fonction de motoriste)                                    | 14,40 euros        | 1 986 euros    | 5,67 euros         | 745 euros      |
| motoriste  | 14,40 euros        | 1 986 euros    | 5,67 euros         | 745 euros      |
| assistant spécial (fonction de cuisinier embarqué et la fonction de matelot/chauffeur) | 14,40 euros        | 1 986 euros    | 5,67 euros         | 745 euros      |

2° Au troisième alinéa les mots « l'intervention de l'employeur dans un titre-repas telle que fixée à l'article VII 109ter » est remplacé par les mots « 2,50 euros ».

**Art. 11.** A la partie VII, titre 2, chapitre 3, du même arrêté, inséré par l'arrêté du Gouvernement flamand du 16 mars 2007, est complétée par un chapitre 19, comprenant l'article VII 70quater, rédigé comme suit :

« Section 19. allocation compensatoire

Article VII 70quater : § 1<sup>er</sup>. Les membres du personnel des agences visées au § 2 reçoivent une allocation compensatoire dont le montant est fixé comme suit :

| Période :              | Montant membres du personnel nommés | Montant membres du personnel contractuels |
|------------------------|-------------------------------------|---|
| 0-09-2008 au 30-4-2009 | € 30,50                             | € 33,50                                   |
| A partir du 01.05.09   | € 43,00                             | € 47,50                                   |

§ 2. L'allocation visée au § 1<sup>er</sup> est octroyée aux membres du personnel des agences suivantes :

- 1° la Navigation;
- 2° la « Vlaams agentschap voor internationaal ondernemen » (Agence flamande pour l'Entrepreneuriat international) (FIT), à l'exception des représentants économiques flamands et le personnel d'appui à l'étranger.
- 3° la « Openbare Vlaamse Afvalstoffenmaatschappij » (Société publique des Déchets pour la Région flamande);
- 4° la « Vlaams Agentschap voor Personen met een handicap (Agence flamande des Personnes handicapées) »;
- 5° la « Vlaamse Maatschappij voor Sociaal Wonen (Société flamande du Logement social);
- 6° Waterwegen en Zeekanaal.



§ 3. Les membres du personnel de la "Vlaams Agentschap voor Ondernemen" et « Syntra Vlaanderen » reçoivent, par dérogation au § 1<sup>er</sup>, l'allocation compensatoire suivante :

| Période :              | Montant membres du personnel nommés | Montant membres du personnel contractuels |
|------------------------|-------------------------------------|---|
| 0-09-2008 au 30-4-2009 | € 17,00                             | € 18,50                                   |
| A partir du 01.05.09   | € 29,00                             | € 32,50                                   |

§ 4. Cette allocation est payée à terme échu mensuellement avec le traitement, au prorata des prestations et conformément à l'article VII 15.

**Art. 12.** A l'article VII 83, § 1<sup>er</sup>, deuxième alinéa, du même arrêté, modifié par l'arrêté du Gouvernement flamand du 23 mai 2008, les mots « la valeur nominative de l'intervention de l'employeur dans un chèque-repas telle que fixée à l'article VII 109<sup>ter</sup> » est remplacé par les mots « 2,50 euros ».

**Art. 13.** A l'article VII 87, § 4, du même arrêté, modifié par l'arrêté du Gouvernement flamand du 23 mai 2008, les mots « la valeur nominative de l'intervention de l'employeur dans un chèque-repas » sont remplacés par les mots « 2,50 euros ».

**Art. 14.** A l'article VII 91bis du même arrêté, inséré par l'arrêté du Gouvernement flamand du 23 mai 2008, sont apportées les modifications suivantes :

- 1° au premier alinéa :
  - a) le nombre " 30 " est remplacé par le nombre " 68,50 "
  - b) les mots « 100 % » sont supprimés;
- 2° il est inséré, entre les premier et deuxième alinéas, un nouvel alinéa ainsi rédigé :
 

« Par dérogation au premier alinéa l'indemnité s'élève à 61,3 euros par mois pour la période du 1<sup>er</sup> septembre 2008 au 30 avril 2009 inclus;
- 3° à l'alinéa deux les mots « et VII 17 » sont supprimés.

**Art. 15.** A l'article VII 109<sup>ter</sup> du même arrêté, inséré par l'arrêté du Gouvernement flamand du 23 mai 2008, sont apportées les modifications suivantes :

- 1° le nombre « 2,50 » est remplacé respectivement par les nombres « 1,09 » et « 3,91 »;
- 2° il est ajouté un alinéa deux, rédigé comme suit :

« Par dérogation au premier alinéa l'intervention du travailleur s'élève à 1,50 euros et l'intervention de l'employeur s'élève à 3,50 euros dans la période du 1<sup>er</sup> septembre 2008 au 30 avril 2009 inclus. »

**Art. 16.** Dans l'article VII 118, § 1<sup>er</sup>, du même arrêté, inséré par l'arrêté du Gouvernement flamand du 16 mars 2007 et modifié par l'arrêté du Gouvernement flamand du 5 septembre 2008, le nombre « 11 626,23 » est remplacé par le nombre « 11 761 ».

**Art. 17.** Dans l'article VII 123, § 2, du même arrêté, inséré par l'arrêté du Gouvernement flamand du 16 mars 2007, le nombre " 2 320,05 " est remplacé par le nombre " 2 360 ".

**Art. 18.** A l'article X 25, § 1<sup>er</sup>, deuxième alinéa, du même arrêté, remplacé par l'arrêté du Gouvernement flamand du 23 mai 2008, il est ajouté un point 4° et un point 5°, rédigés comme suit :

- 4° en tant que famille monoparentale, avoir au moins un enfant à charge n'ayant pas encore atteint l'âge de 15 ans;
- 5° dispenser des soins de proximité à un membre du ménage ou de la famille du 1<sup>er</sup> ou 2<sup>ème</sup> degré. »

**Art. 19.** L'annexe 5 du même arrêté, ajoutée par l'arrêté du Gouvernement flamand du 16 mars 2007, est remplacée par l'annexe 1<sup>ère</sup>, jointe au présent arrêté.

**Art. 20.** Le présent arrêté entre en vigueur le 1<sup>er</sup> janvier 2009, à l'exception :

- 1° des articles 1 au 4, qui entrent en vigueur le 1<sup>er</sup> février 2009;
- 2° de l'article 5, qui produit ses effets le 1<sup>er</sup> juillet 2008;
- 3° des articles 10, 2°, 11, 12, 13, 14 et 15 qui produisent leurs effets le 1<sup>er</sup> septembre 2008.

**Art. 21.** Le Ministre flamand qui a les affaires administratives dans ses attributions, est chargé de l'exécution du présent arrêté.

Bruxelles, le 9 janvier 2009.

Le Ministre-Président du Gouvernement flamand,  
Ministre flamand des Réformes institutionnelles, des Affaires administratives, de la Politique extérieure, de la Politique extérieure, des Médias, du Tourisme, des Ports, de l'Agriculture, de la Pêche en mer et de la Ruralité,  
K. PEETERS

## COMMUNAUTE FRANÇAISE — FRANSE GEMEENSCHAP

## MINISTERE DE LA COMMUNAUTE FRANÇAISE

F. 2009 — 779

[C — 2009/29085]

**19 DECEMBRE 2008.** — Arrêté du Gouvernement de la Communauté française approuvant le projet-pilote de formation continuée, durant les années 2008 et 2009, pour les chargés de cours de langue des signes de l'enseignement de promotion sociale

Le Gouvernement de la Communauté française,

Vu le décret du Conseil de la Communauté française du 16 avril 1991 organisant l'Enseignement de Promotion sociale, tel que modifié;

Vu le décret du 13 décembre 2007 contenant le budget des voies et moyens de la Communauté Française pour l'année budgétaire 2008;

Vu l'arrêté de l'Exécutif de la Communauté française du 18 septembre 1991 fixant les modalités d'organisation et de fonctionnement du Conseil supérieur de l'Enseignement de Promotion sociale, notamment l'article 12;

Vu l'avis de l'Inspection des Finances du 5 décembre 2008;

Vu l'accord du Ministre du Budget du 19 décembre 2008;

Sur la proposition du Ministre de la Jeunesse et de l'Enseignement de Promotion sociale;

Vu la délibération du Gouvernement de la Communauté française du 19 décembre 2008,

Arrête :

**Article 1<sup>er</sup>.** Un budget de 15.000 euros à imputer à charge des crédits inscrits à l'allocation de base 01.02, programme d'activité 81, division organique 56 du budget de la Communauté française, intitulée « Dépenses de toute nature avec l'évaluation de la qualité de l'Enseignement de Promotion sociale », année budgétaire 2008 est dédié pour la mise en œuvre, durant les années 2008 et 2009, d'un projet-pilote de formation continue à l'attention des chargés de cours de langue des signes de l'Enseignement de Promotion sociale.

**Art. 2.** Le projet-pilote de formation continuée pour les chargés de cours de langue des signes de l'Enseignement de Promotion sociale, élaboré par le Comité de suivi de la langue des signes créé par le Conseil supérieur de l'Enseignement de Promotion sociale, est défini dans la convention jointe au présent arrêté.

**Art. 3.** Le budget visé à l'article 1 est réparti entre le réseau organisé par la Communauté française, le Conseil des Pouvoirs organisateurs de l'enseignement officiel neutre subventionné (CPEONS) et le Secrétariat général de l'enseignement catholique (SeGEC) selon les modalités fixées dans la convention visée à l'article 2.

**Art. 4.** Le présent arrêté entre en vigueur le 15 décembre 2008.

Bruxelles, le 19 décembre 2008.

Par le Gouvernement de la Communauté française :

Le Ministre-Président,

R. DEMOTTE

Le Ministre de la Jeunesse et de l'Enseignement de Promotion sociale,

M. TARABELLA

VERTALING

## MINISTERIE VAN DE FRANSE GEMEENSCHAP

N. 2009 — 779

[C — 2009/29085]

**19 DECEMBER 2008.** — Besluit van de Regering van de Franse Gemeenschap tot goedkeuring van het proefproject voor voortgezette opleiding, voor de jaren 2008 en 2009, voor de docenten gebarentaal van het onderwijs voor sociale promotie

De Regering van de Franse Gemeenschap,

Gelet op het decreet van de Raad van de Franse Gemeenschap van 16 april 1991 houdende organisatie van het onderwijs voor sociale promotie, zoals gewijzigd;

Gelet op het decreet van 13 december 2007 houdende de middelenbegroting van de Franse Gemeenschap voor het begrotingsjaar 2008;

Gelet op het besluit van de Executieve van de Franse Gemeenschap van 18 september 1991 tot bepaling van de wijze van organisatie en werking van de Hoge Raad van het onderwijs voor sociale promotie, inzonderheid op artikel 12;

Gelet op het advies van de Inspectie van Financiën, gegeven op 5 december 2008;

Gelet op de akkoordbevinding van de Minister van Begroting van 19 december 2008;

Op de voordracht van de Minister van Jeugd en van het Onderwijs voor Sociale promotie;

Gelet op de beraadslaging van de Regering van de Franse Gemeenschap van 19 december 2008,

Besluit :

**Artikel 1.** Een begroting van 15.000 euro aan te rekenen ten laste van de kredieten ingeschreven onder basisallocatie 01.02, activiteitenprogramma 81, organisatieafdeling 56 van de begroting van de Franse Gemeenschap, met als benaming « Allerlei uitgaven met de evaluatie van de kwaliteit van de Onderwijs voor Sociale Promotie », begrotingsjaar 2008, wordt vastgelegd voor de toepassing gedurende de jaren 2008-2009 van een proefproject voor voortgezette opleiding voor de docenten gebarentaal van het onderwijs voor sociale promotie.

**Art. 2.** Het proefproject voor voortgezette opleiding voor de docenten gebarentaal van het onderwijs voor sociale promotie, opgericht door het opvolgingscomité van gebarentaal opgericht door de Hoge raad van Onderwijs voor Sociale Promotie, wordt bepaald in de overeenkomst gevoegd bij dit besluit.

**Art. 3.** De begroting bedoeld in artikel 1 wordt verdeeld onder het net georganiseerd door de Franse Gemeenschap, de « Conseil des Pouvoirs organisateurs de l'enseignement officiel neutre subventionné (CPEONS) » en het « Secrétariat général de l'enseignement catholique (SeGEC) » volgens de nadere regels bedoeld in artikel 2.

**Art. 4.** Dit besluit treedt in werking op 15 december 2008.

Brussel, 19 december 2008.

Vanwege de Regering van de Franse Gemeenschap :

De Minister-President,  
R. DEMOTTE

De Minister van Jeugd en Onderwijs voor Sociale promotie,  
M. TARABELLA

**Convention relative au projet-pilote de formation continuée, durant les années 2008 et 2009,  
pour les chargés de cours de langue des signes de l'enseignement de promotion sociale**

Il est conclu une convention entre :

- Marc TARABELLA, Ministre de la Jeunesse et de l'Enseignement de Promotion sociale;

Et

- Le Conseil des Pouvoirs organisateurs de l'Enseignement Officiel Neutre Subventionné (CPEONS) représenté par M. Roberto GALLUCCIO, Administrateur délégué

- La Fédération de l'Enseignement de Promotion sociale catholique (FEPRoSoC) représentée par M. Gérard BOUILLOT, Secrétaire général

- La Communauté française représentée par M. Jean STEENSELS, Directeur général adjoint au Service général des affaires pédagogiques, de la recherche en pédagogie et du pilotage de l'enseignement organisé par la Communauté française

Objet de la convention

Article 1<sup>er</sup>. La Communauté française et les réseaux d'enseignement signataires de la présente convention décident de mettre en œuvre, durant les années 2008 et 2009, un projet pilote de formation continuée destiné aux chargés de cours de langue des signes dispensés dans l'Enseignement de Promotion sociale.

Les objectifs et les thèmes du cycle de formation visé à l'article 3 sont conçus par le Comité de suivi de la langue des signes constitué au sein du Conseil supérieur de l'Enseignement de Promotion sociale.

Financement du projet

Art. 2. Un budget de 15.000 euros, réparti entre les réseaux signataires, est consacré à la réalisation de l'objet visé à l'article 1<sup>er</sup>. Il est destiné au paiement des honoraires des formateurs, des frais administratifs des opérateurs et, s'il échet, des frais d'interprétation en langue des signes et des frais d'accueil des apprenants. Les frais d'interprétation sont prioritaires par rapport aux frais d'accueil.

Les montants relatifs au paiement des honoraires des formateurs seront liquidés aux réseaux concernés dès la fin de l'organisation des modules considérés, sous réserve du dépôt au Secrétariat permanent de l'Enseignement de Promotion sociale des devis correspondants approuvés par le Comité de suivi de la langue des signes visé à l'article 1<sup>er</sup>. Pour le 30 novembre 2009 au plus tard, le Comité de suivi de la langue des signes transmet ces pièces à l'Administration de l'Enseignement de Promotion sociale qui procède à la liquidation des montants dus.

Les montants relatifs aux prestations des interprètes en langue des signes et aux frais d'accueil des apprenants seront liquidés sur base des vérifications effectuées par l'Administration, au prorata des dépenses réellement engagées.

Pour le 30 novembre 2009 au plus tard, les réseaux concernés doivent transmettre à l'Administration de l'Enseignement de Promotion sociale rue Lavallée 1, bureau 4F413, à 1080 Bruxelles, les documents suivants :

1° le compte détaillé, en double exemplaire, des dépenses visées à l'alinéa précédent;

2° les pièces justificatives relatives à toutes les dépenses visées au 1°. Ces pièces doivent être établies en double exemplaire et reprises par ordre chronologique sur un relevé récapitulatif également établi en double exemplaire.

Description du projet

Art. 3. Le projet vise à offrir aux chargés de cours de langue des signes un cycle de formation continuée spécifique ayant les objectifs suivants :

- développer la confiance et la solidarité entre les chargés de cours, entre les établissements;
- uniformiser les niveaux des enseignants,
- favoriser, à l'avenir, la transmission des savoirs, savoir-faire et savoir-faire comportementaux de professeur à professeur,
- encourager la formation permanente, créer des réflexes visant à améliorer leur pédagogie, l'actualisation de leurs connaissances, etc.
- se doter d'outils de réflexion sur leur propre langue.

Le cycle complet se compose de 4 modules et est d'une durée de 44 heures :

- Module 1 (2 × 4h) : « Pédagogie générale et mise en perspective du métier d'enseignant »

- Module 2 (3 × 4h) : « Pédagogie appliquée au cours de langue de signes »

- Module 3 (4 × 4h) : « Approfondissement de la langue des signes et de ses structures »

- Module 4 (2 × 4h) : « Position de la langue des signes dans la société. Langue et culture, quelle influence ? »

Le cycle sera proposé deux fois aux chargés de cours durant les années 2008 et 2009 en veillant à une répartition équilibrée de l'offre de formation en termes chronologique et géographique.

Les formateurs sont choisis par le Comité de suivi de la Langue des signes.

## Opérateurs de la formation

Art. 4. Les réseaux d'enseignement signataires s'engagent à mettre en œuvre les modules proposés au sein des établissements suivants :

| Réseau   | Module 1   | Module 2  | Module 3                        | Module 4  |
|----------|--|---|---------------------------------|---|
| CPEONS   | Institut provincial des Arts et Métiers - La Louvière                                    |   | Institut Fernand Cocq - Ixelles | Centre provincial d'Enseignement de Promotion sociale du Borinage - Hornu |
| FEPROSOC |  | Institut technique de Namur   | Institut Saint-Laurent - Liège  | Institut Saint Laurent - Liège  |
| CF       | Institut d'Enseignement de Promotion sociale de la Communauté française de Namur (Cadet) | Institut d'Enseignement de Promotion sociale de la Communauté française d'Evere |                                 |   |

Ils seront chargés de la gestion administrative (contrat des formateurs, déclarations de créances, obligations sociales et fiscales, etc.) et de la gestion financière en découlant.

## Comité d'accompagnement

Art. 5. Un comité d'accompagnement est créé. Il est chargé du suivi et de l'évaluation du cycle de formation continuée visé à l'article 3.

Il est composé :

- d'un représentant du Ministre ayant l'Enseignement de Promotion sociale dans ses attributions;
- d'un représentant par réseau signataire;
- du président du Comité de suivi;
- du membre de l'inspection ayant la langue des signes dans ses attributions.

En fin de cycle, chaque opérateur remettra un rapport qualitatif au Comité d'accompagnement. Ce rapport se basera sur une évaluation réalisée par les participants ainsi que sur une autre évaluation effectuée par les formateurs, en collaboration avec les directeurs des établissements concernés.

Le Comité d'accompagnement en réalisera une synthèse qu'il communiquera au Ministre ayant l'Enseignement de Promotion sociale dans ses attributions.

Art. 6. La présente convention est d'application à partir du 15/12/2008.

Fait en 7 exemplaires.

Bruxelles, le 19 décembre 2008.

Ministre de la Jeunesse et de l'Enseignement de Promotion sociale,  
M. TARABELLA

Le Directeur général adjoint,  
Président du Conseil de Coordination de la Communauté française,  
J. STEENSELS

L'Administrateur délégué CPEONS,  
R. GALLUCCIO,

Le Secrétaire général FEPROSOC-SEGEC,  
G. BOUILLOT

## REGION WALLONNE — WALLONISCHE REGION — WAALS GEWEST

## SERVICE PUBLIC DE WALLONIE

F. 2009 — 780

[C – 2009/27036]

**21 JANVIER 2009. — Arrêté ministériel relatif aux modalités d'exécution de l'article 35, § 8, de l'arrêté du Gouvernement wallon du 5 juillet 2007 portant le règlement général de la comptabilité communale**

Le Ministre des Affaires intérieures et de la Fonction publique,

Vu le Code de la démocratie locale et de la décentralisation, notamment l'article L1315-1;

Vu l'arrêté du Gouvernement wallon du 5 juillet 2007 portant le règlement général de la comptabilité communale, et notamment ses articles 35, § 8, et 91;

Vu l'arrêté du Gouvernement wallon du 17 janvier 2008 adaptant le règlement général de la comptabilité aux C.P.A.S.;

Vu l'arrêté du Gouvernement wallon du 6 octobre 2005 fixant la répartition des compétences entre les Ministres,

Arrête :

**Article 1<sup>er</sup>.** La base de données comptables standardisée prévue à l'article 35, § 8, de l'arrêté du Gouvernement wallon du 5 juillet 2007 portant le règlement général de la comptabilité communale est au format informatique « XML ».

Son contenu doit être conforme aux spécifications reprises à l'annexe 1<sup>re</sup> du présent arrêté.

**Art. 2.** La base de données comptables standardisée devra être mise à jour au moins une fois par semaine et conservée sur un support informatique faisant l'objet d'une sauvegarde telle que définie à l'article 35, § 1<sup>er</sup>, de l'arrêté du Gouvernement wallon du 5 juillet 2007 portant le règlement général de la comptabilité communale.

**Art. 3.** En cas de contraintes particulières, sur autorisation expresse écrite du Ministre, les modalités techniques de production de la base de données comptables standardisées peuvent être adaptées.

**Art. 4.** L'extraction des données constitutives des budgets, des modifications budgétaires, des comptes, et de leurs annexes légales » prévue à l'article 35, § 8, de l'arrêté du Gouvernement wallon du 5 juillet 2007 portant le règlement général de la comptabilité communale, sera dénommée « Fichier de Synthèse des Informations comptables », et sera réalisée au format informatique « XML ».

Son contenu doit être conforme aux spécifications reprises à l'annexe 2 du présent arrêté.

Il sera produit par l'application informatique « eComptes » fournie aux communes et aux Centres publics d'Action sociale.

**Art. 5.** Après l'arrêt par le Conseil du budget, d'une modification budgétaire, ou des comptes annuels, le Fichier de Synthèse des Informations comptables devra être communiqué à la Direction générale opérationnelle des Pouvoirs locaux, de l'Action sociale de la Santé,

Les administrations sous plan de gestion communiqueront également ce fichier au Centre régional d'aide aux communes.

**Art. 6.** L'exécution de l'obligation définie à l'article 5 du présent arrêté est subordonnée à la mise à disposition par la Région wallonne des outils de production, de signature et de dépôt des fichiers.

**Art. 7.** Les dispositions du présent arrêté sont applicables aux Centres publics d'Action sociale.

Namur, le 21 janvier 2009.

Annexe 1<sup>re</sup>

## Structure de la B.D.C.S.

Descriptif complet de la base de données comptables standardisées, en exécution de l'article 35, § 8, du règlement général sur la comptabilité communale.

Format informatique :

La structure des données de la B.D.C.S. est définie au format XML, protocole standard actuel des connexions internet.

**Structure des Fichiers**

Chaque fichier commence par un identifiant en deux parties. La première est déterminée comme suit :

**identification du fichier : CCCCTAAAAMMJJKK**

code INS de l'administration

type d'administration : 1 = Commune, 2 = C.P.A.S., 3 = Province, 4 = Zone de police

AAAA année de génération

MM mois de génération

JJ jour de génération

KK vérification type banque, reste de la division par 97

**Type de fichier :** BU = Budget, BG = Balance générale, CP = Comptes particuliers, DG = Données générales, JB = Journal budgétaire, JG = Journal général.

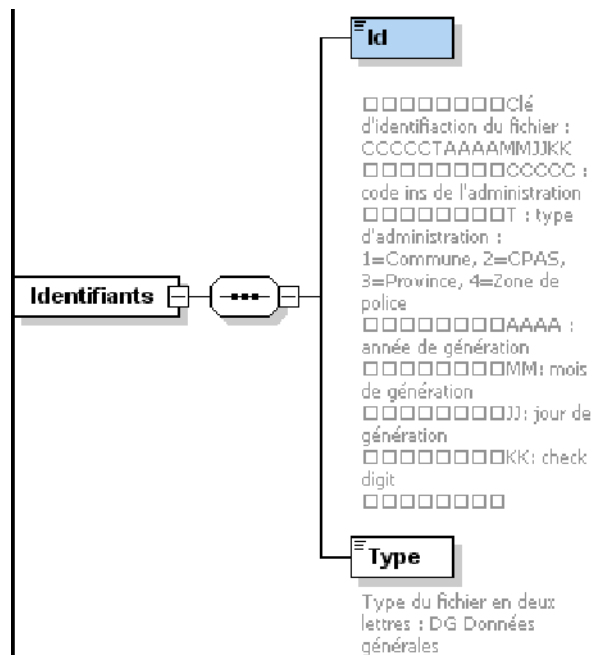

Fichier Budget

Le schéma structurel suivant est adopté :

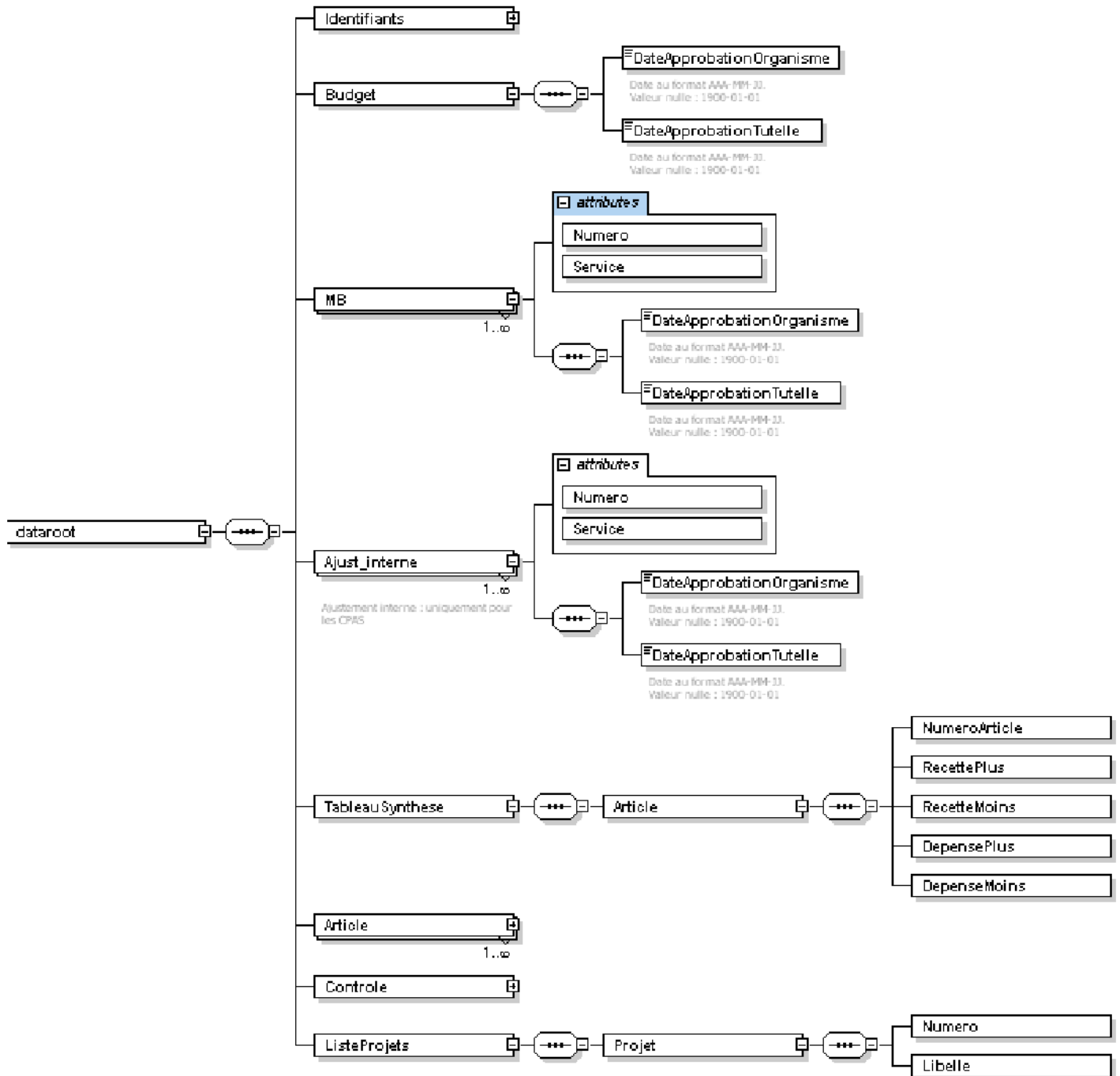

Le détail de l'article est précisé comme suit :

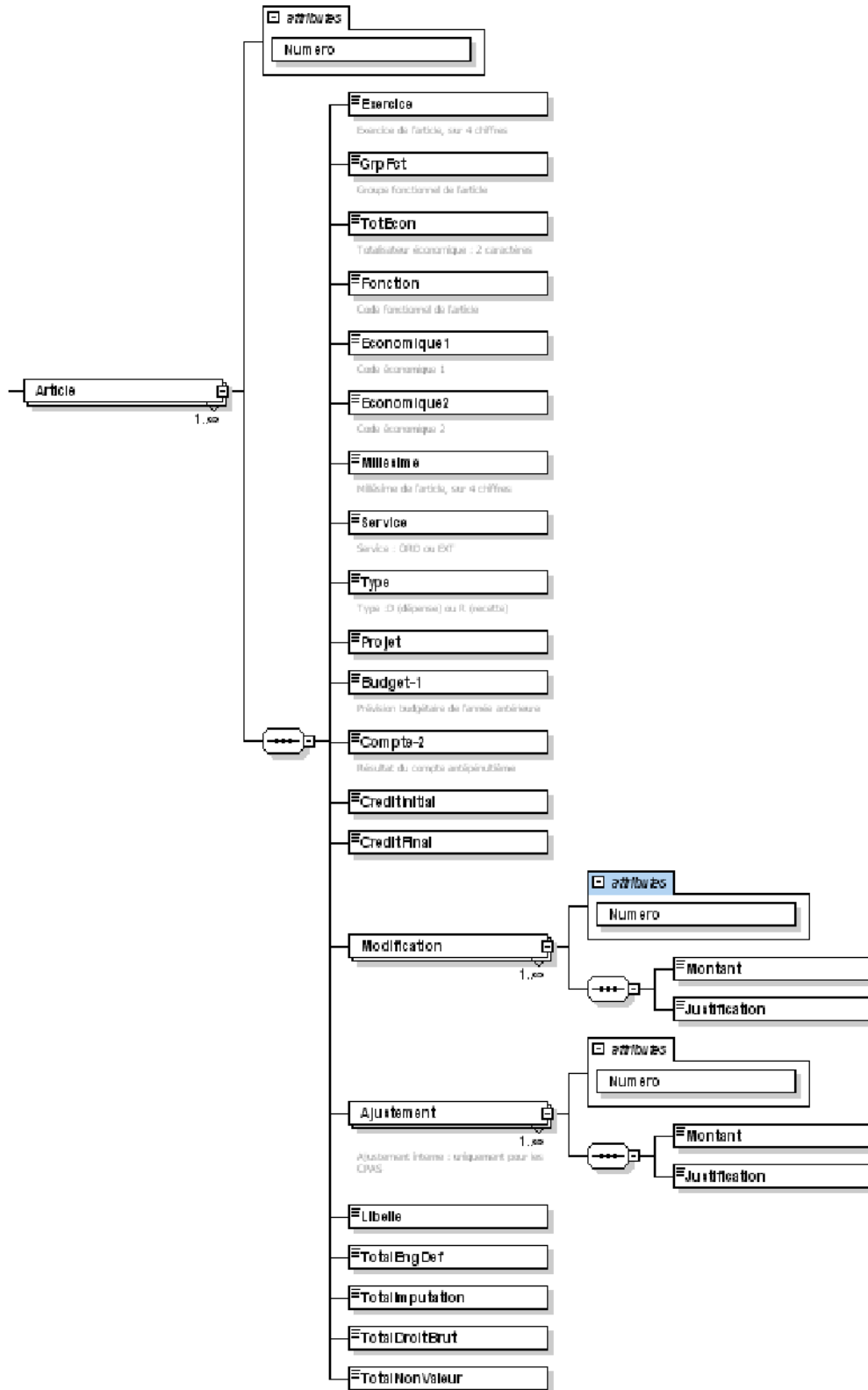



## Fichier Journal budgétaire

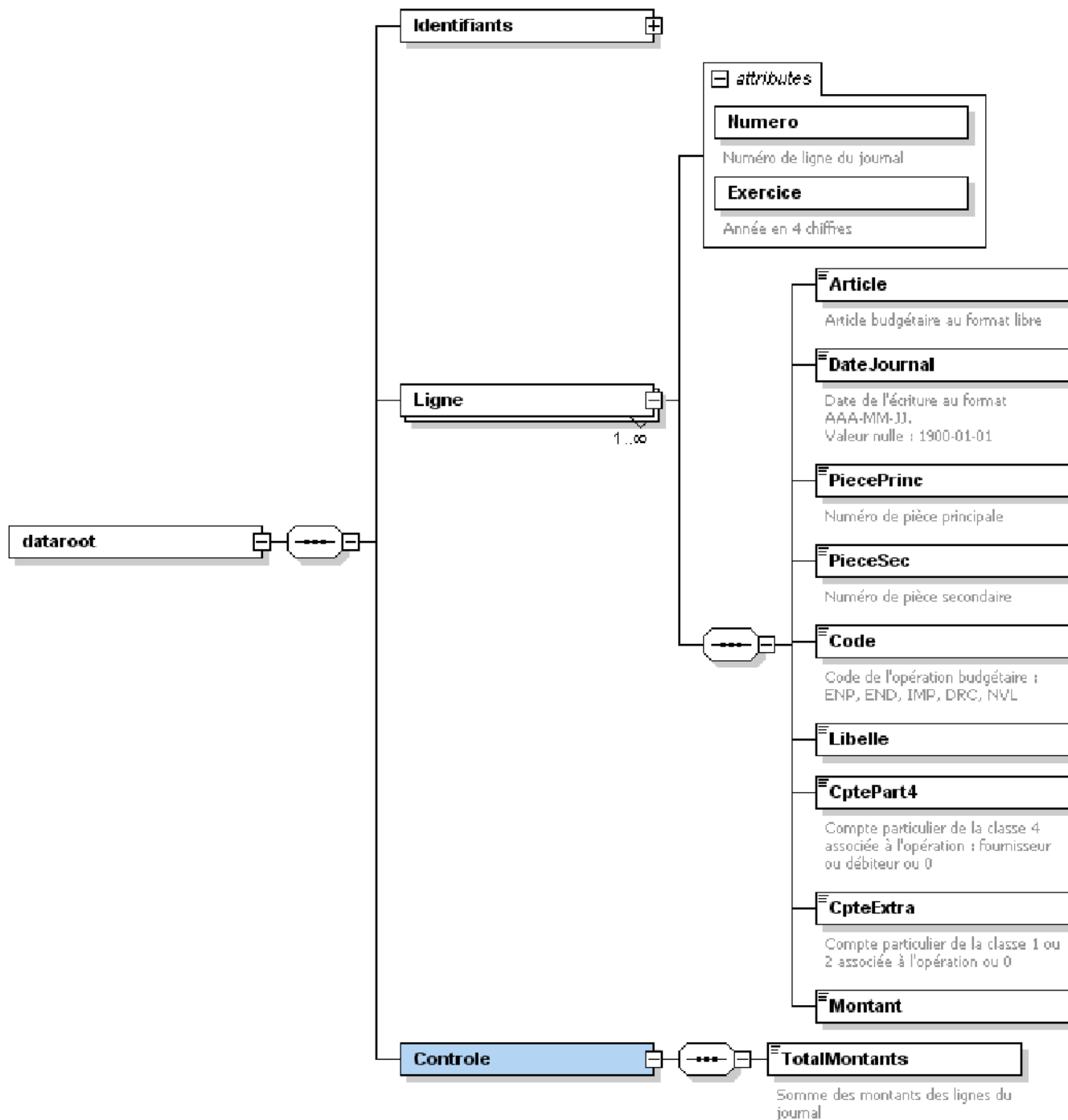

Les différents codes d'opérations sont: ENP (Engagement provisoire), END (Engagements définitifs), IMP (Imputations), DRC (Droits Constatés), NVL (Non Valeur).

Un contrôle de cohérence pourra être effectué entre le fichier Budget (reprenant aussi les données du compte) et le fichier du journal budgétaire.

## Fichier Balance générale

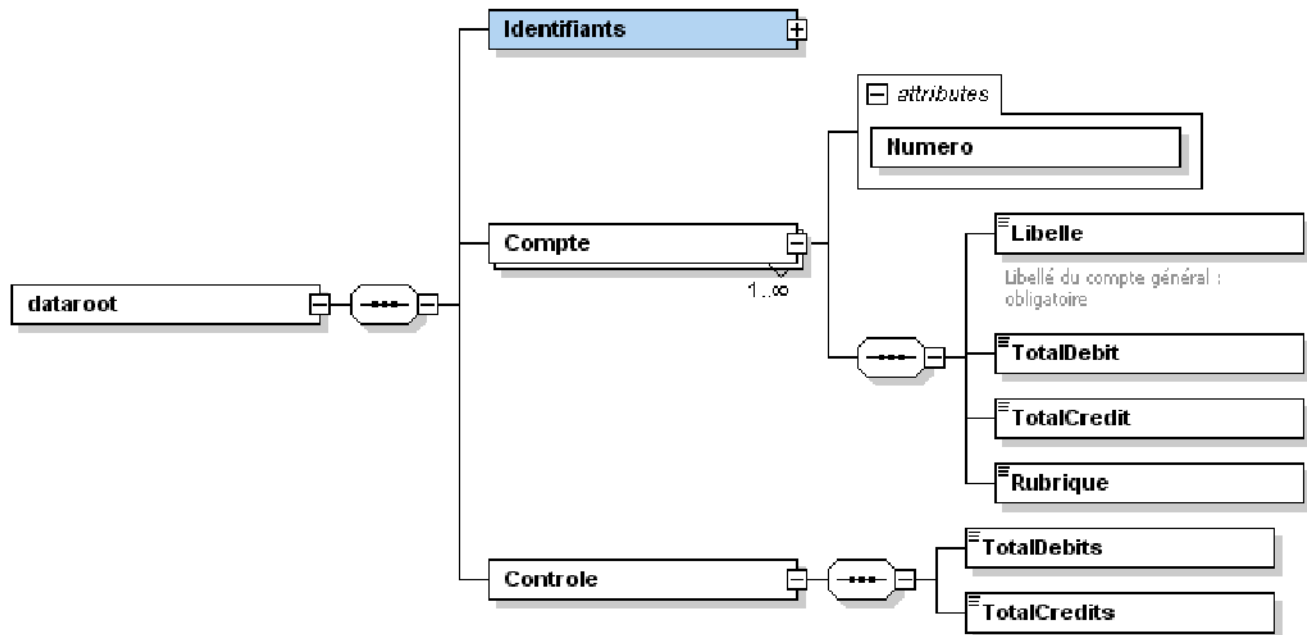

Chaque compte général des classes 1<sup>re</sup> à 5 fait partie du bilan. En complétant l'élément rubrique avec le chapitre dans lequel se trouve le compte dans le bilan, on évite le recours à une base de données annexe pour générer ce dernier.

## Fichier Journal général

Le fichier du journal général répond au canevas suivant :

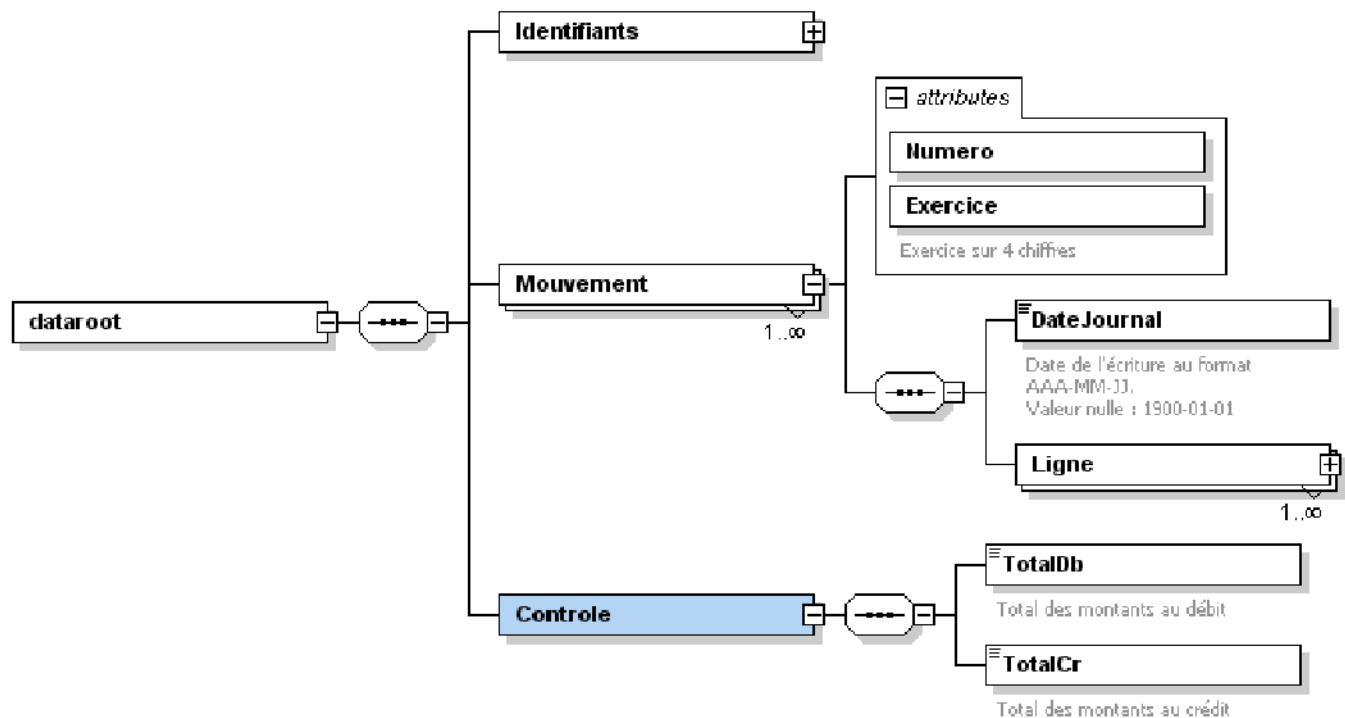

Chaque ligne se présente comme suit :

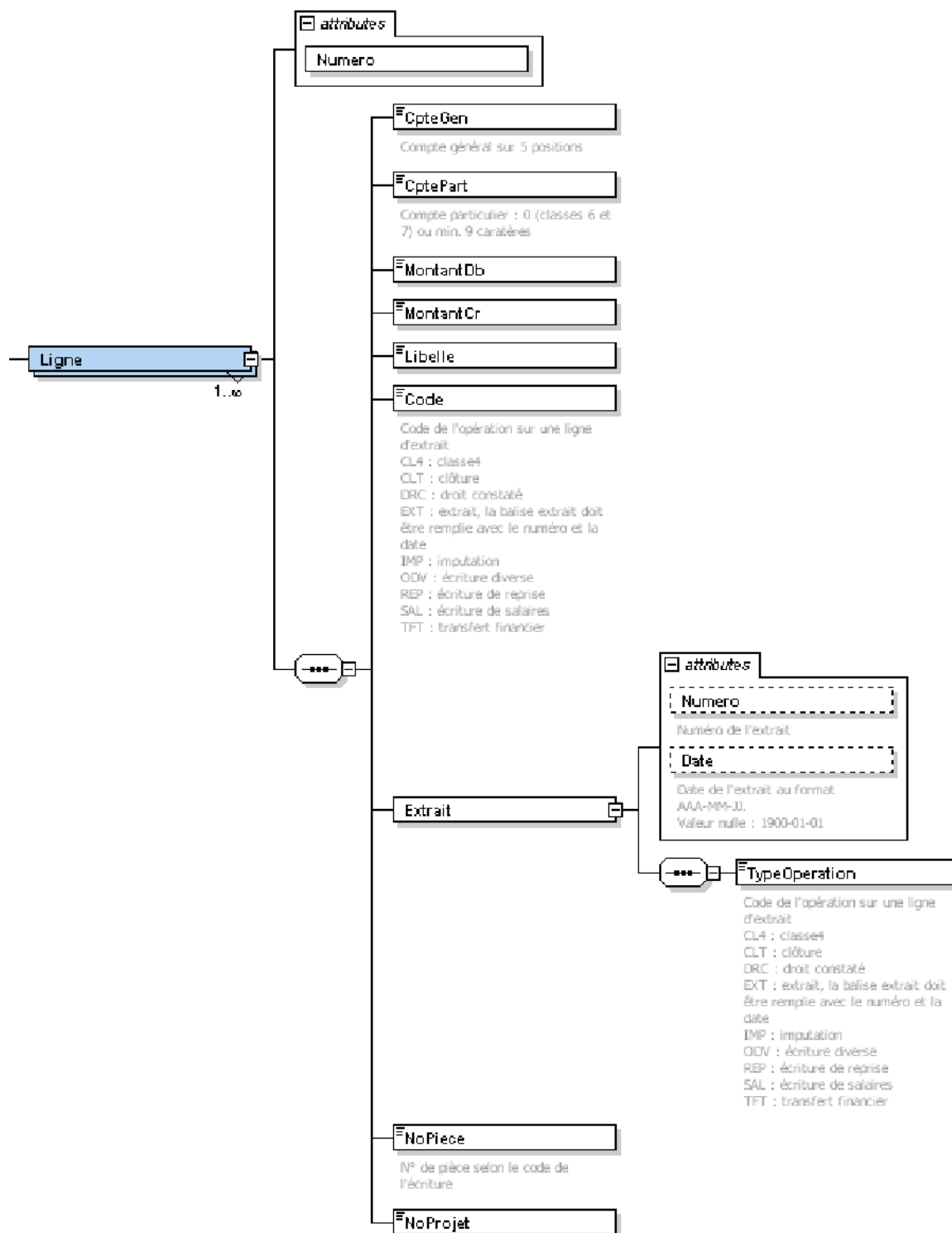

Chaque code correspond à une opération de comptabilité générale. S'il s'agit un extrait bancaire, toutes les lignes de l'opération seront au code EXT. Dans le sous-élément, à la rubrique « type d'opération », on précisera de quelle opération il s'agit.

Par exemple, un code « EXT », avec type d'opération « DRC » et NoPiece « 110 » signifiera la perception du droit constaté N° 100 dans cet extrait.

## Fichier Comptes particuliers

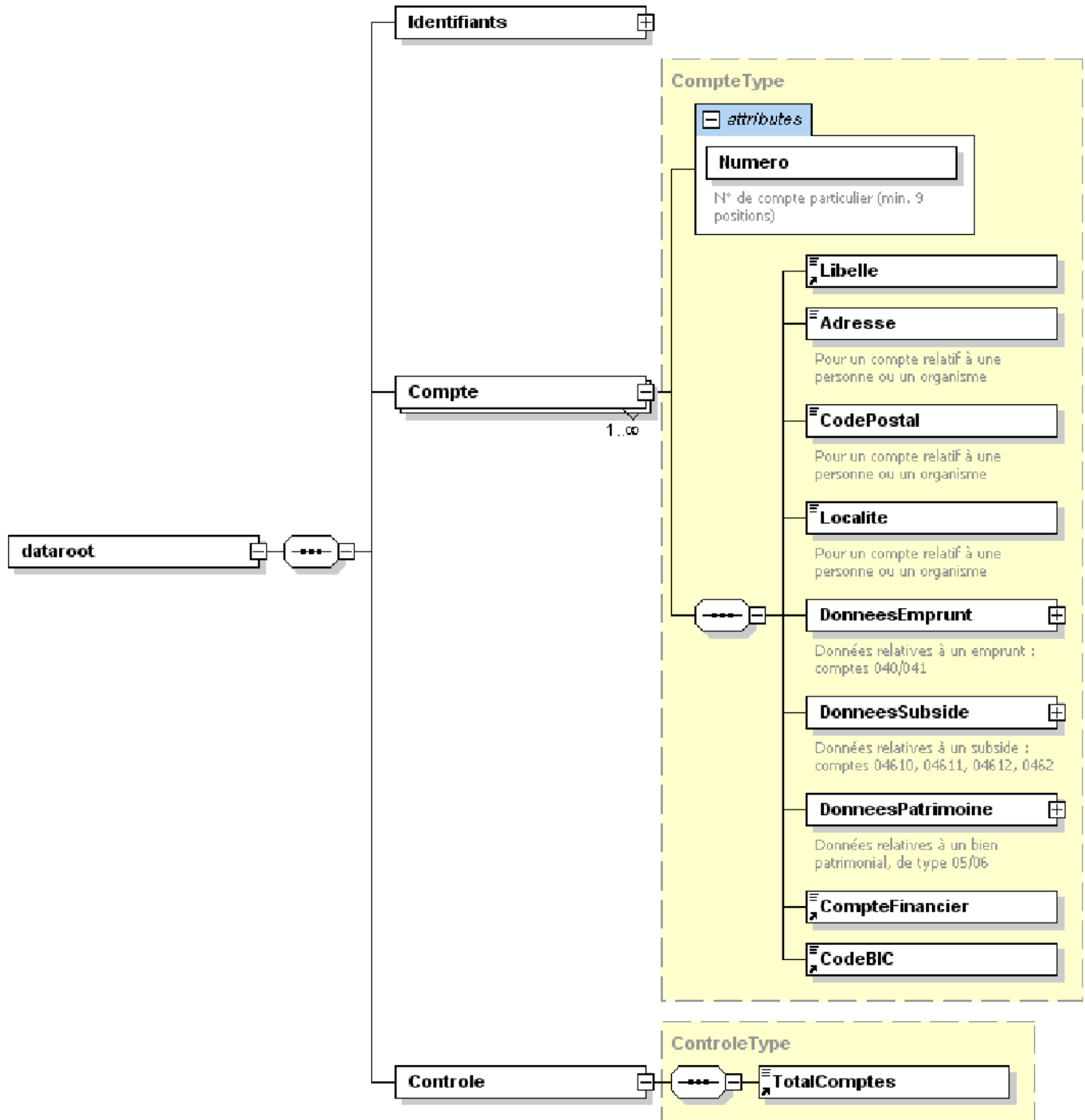

Le Code BIC qui identifie chaque banque ne devra être complété que dans le cas d'un compte bancaire ou d'un emprunt. Si l'organisme prêteur n'est pas une banque, on encodera son sigle sans les points (ETHIAS, IGRETEC,...).

Les données concernant les emprunts, le patrimoine et les subsides seront complétées par les sous éléments décrits ci-dessous :

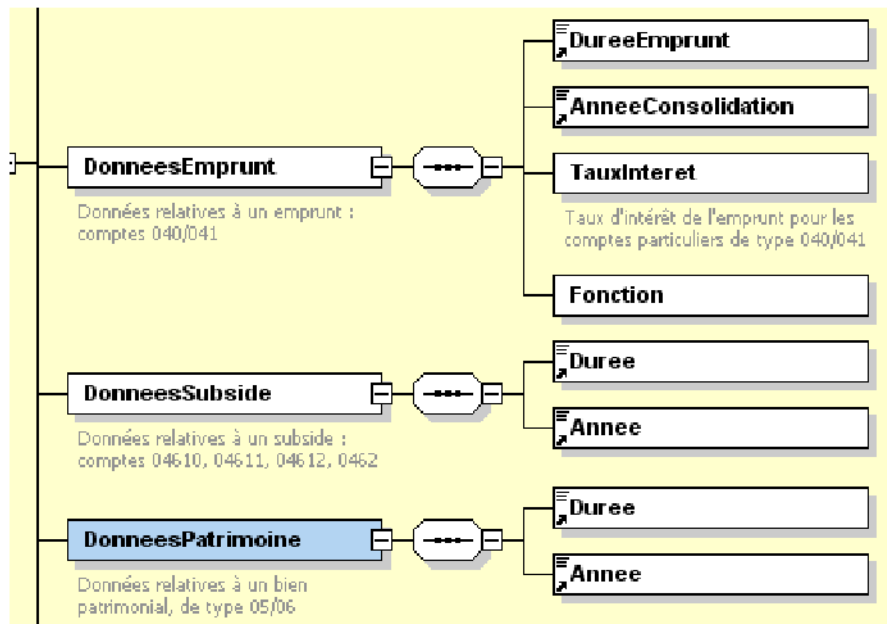

Le contrôle reprend le total des comptes figurant dans le fichier.

### Fichier données générales

Ces données seront générées par l'application « Synthèse analytique », diffusée par la Région wallonne.

En voici le schéma général :

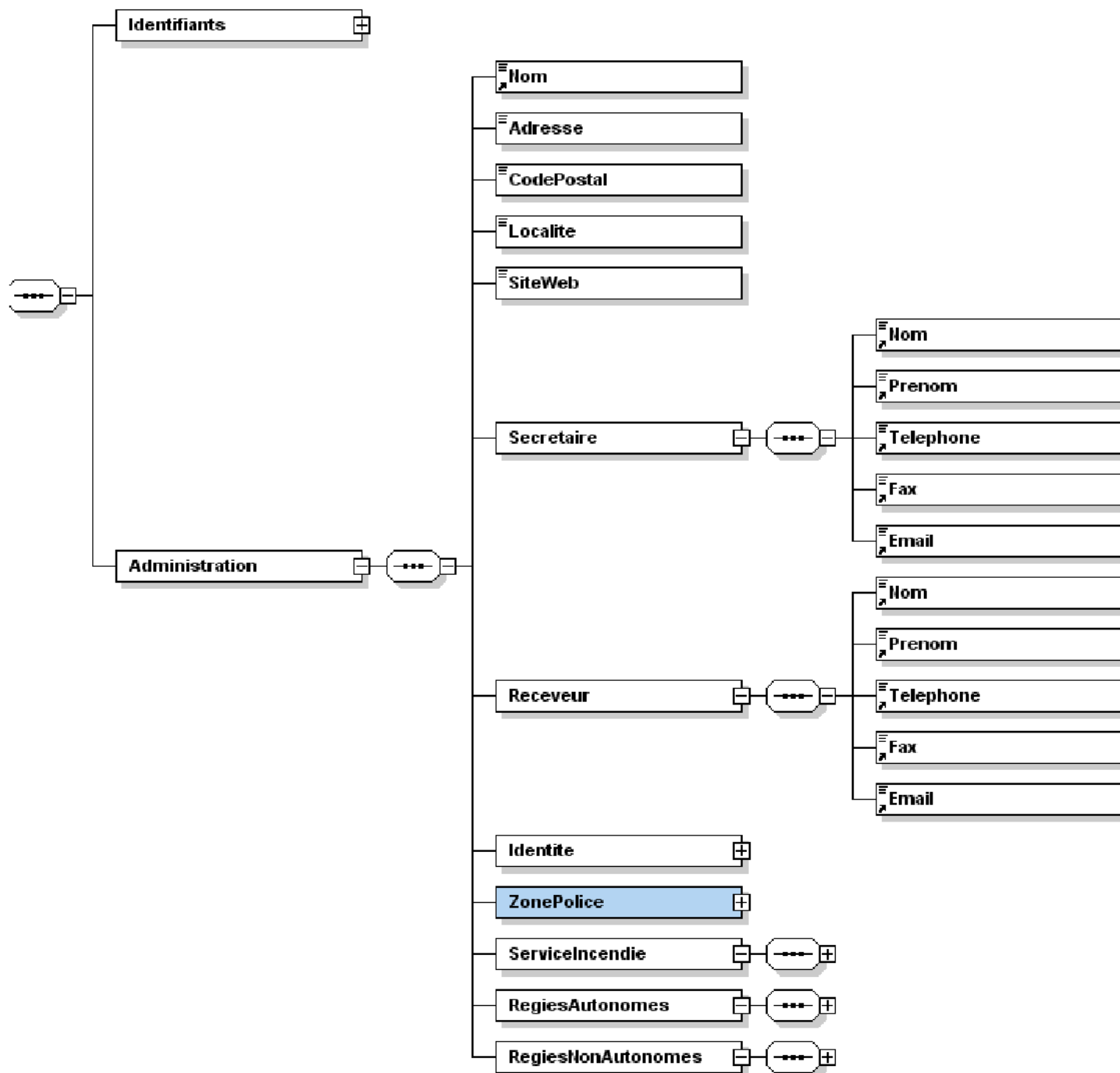

Voyons plus bas le détail de l'élément identité et suivants :

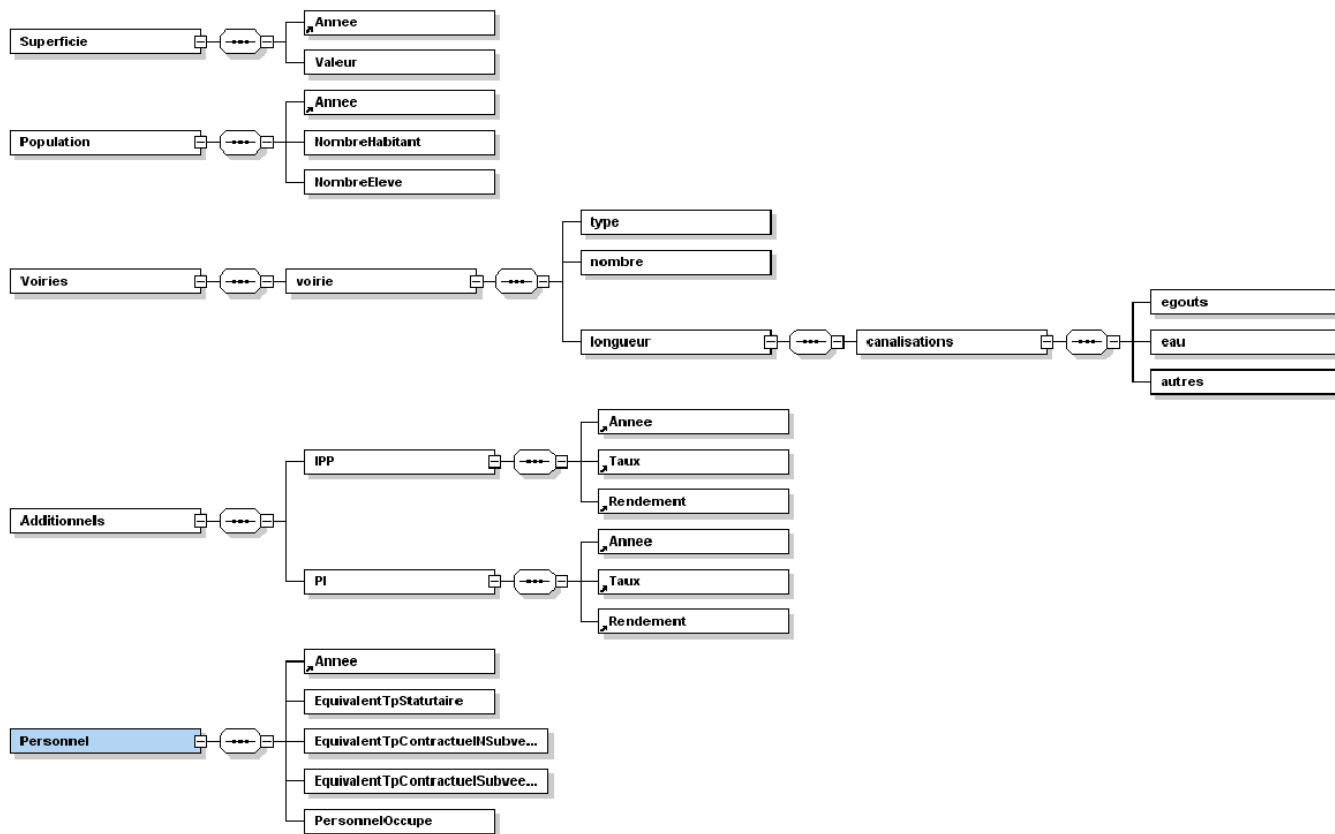

Terminons par les derniers éléments :

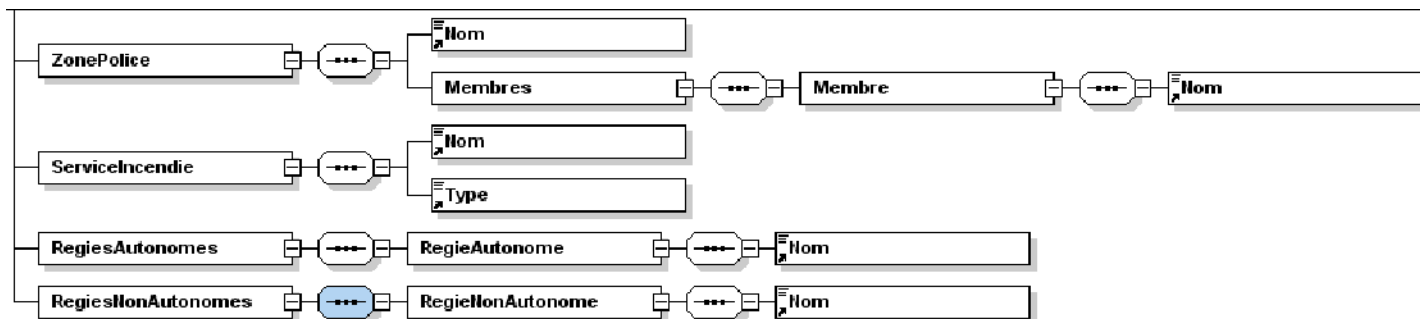

Le fichier de la présente structure peut être obtenu sur demande auprès de la DGO5, rue Van Oprée 95, à 5100 Jambes.

## Annexe 2

Spécification technique et structure des fichiers de synthèse des informations comptables (S.I.C.) en exécution de l'article 35, § 8, relatif à l'extraction des données constitutives des budgets, des modifications budgétaires, des comptes, et de leurs annexes légales.

**Format du fichier**

Afin de faciliter les transferts, le fichier sera généré au format standard d'internet, le XML. Un seul fichier reprendra toutes les informations.

**Nom du fichier**

Le nom du fichier, reprend le code INS, l'exercice, le type de fichier (SI ») pour l'occasion et le type d'administration (1 pour commune, 2 pour C.P.A.S.).

**Structure du fichier**

Les rubriques principales sont les suivantes :

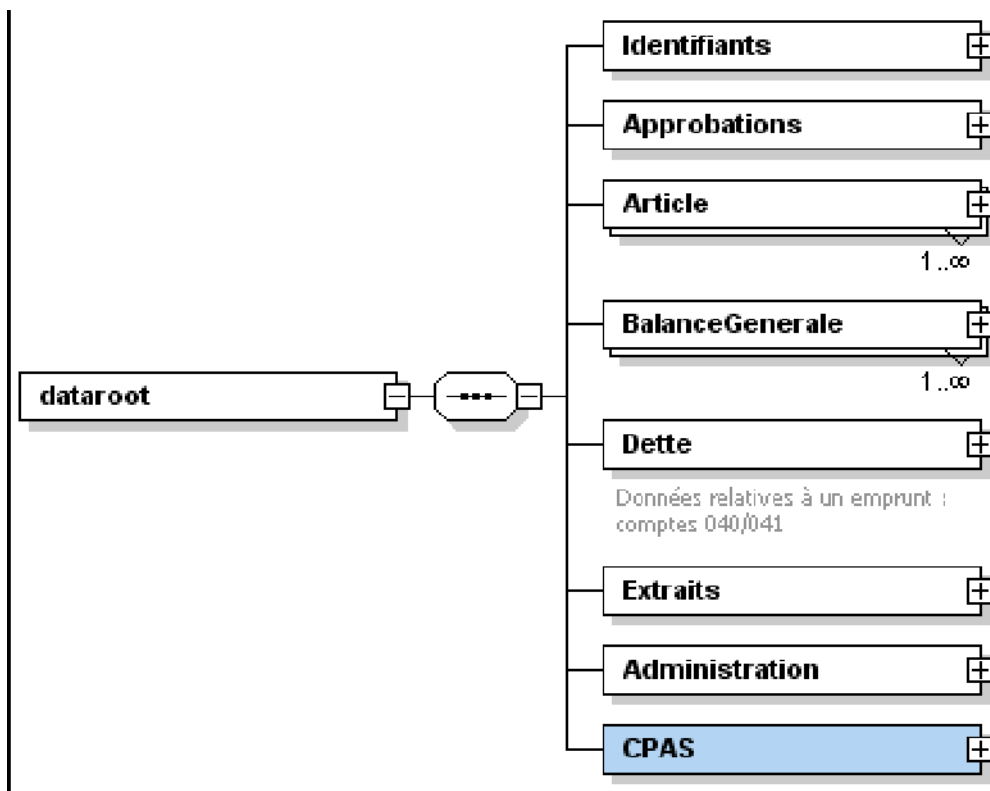



Rubriques détaillées

Identifiants

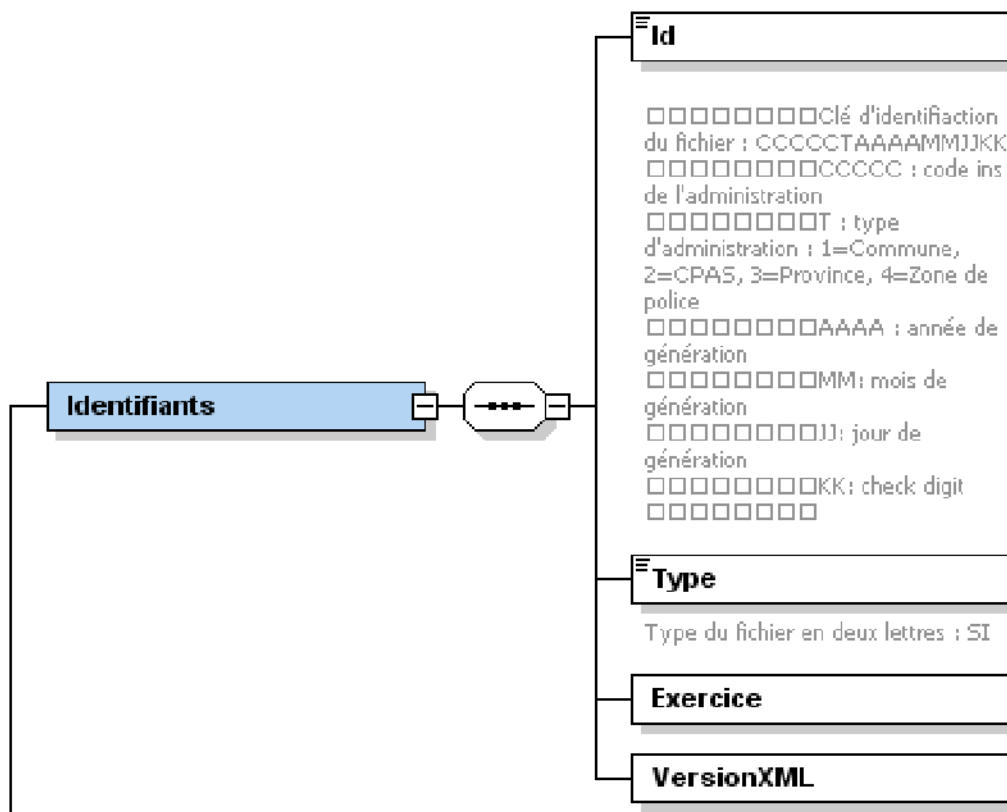

Cette partie permet de vérifier que les références du fichier sont identiques à celles encodées dans le nom du fichier, la date de génération et un check digit de contrôle.

*VersionXML* donne le numéro de version du fichier XML, en cas d'évolution des données intégrées dans le fichier.

Approbations

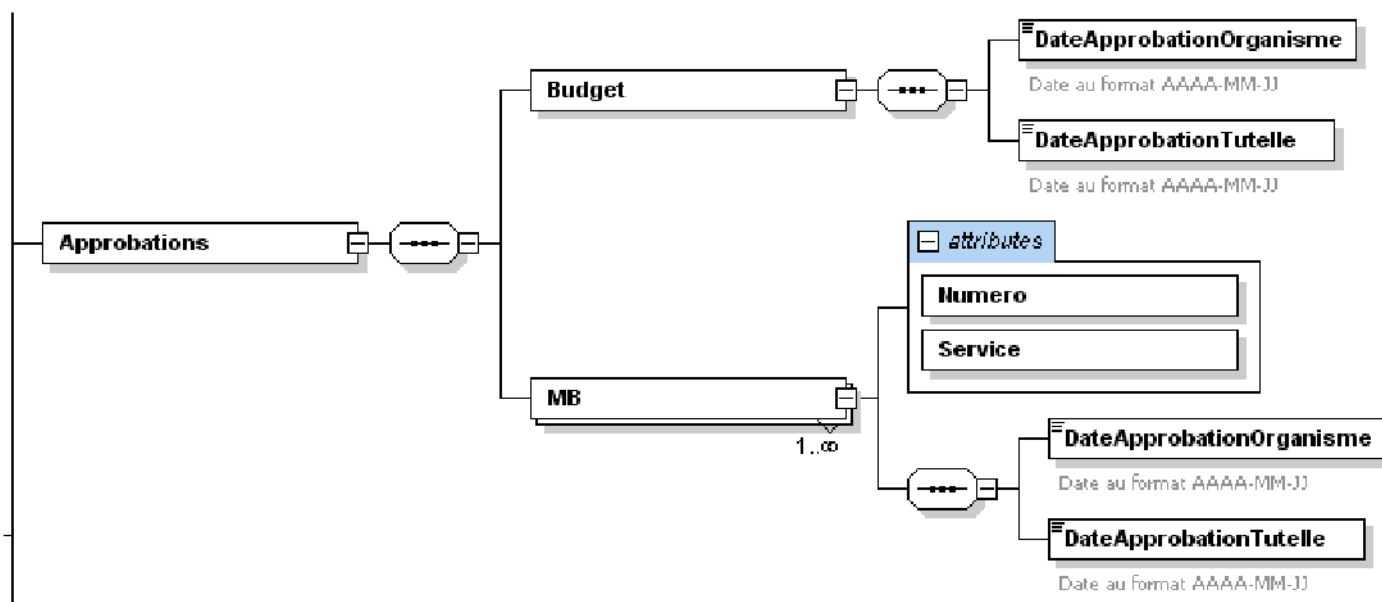

Sont reprises ici toutes les dates d'approbation.

## Articles

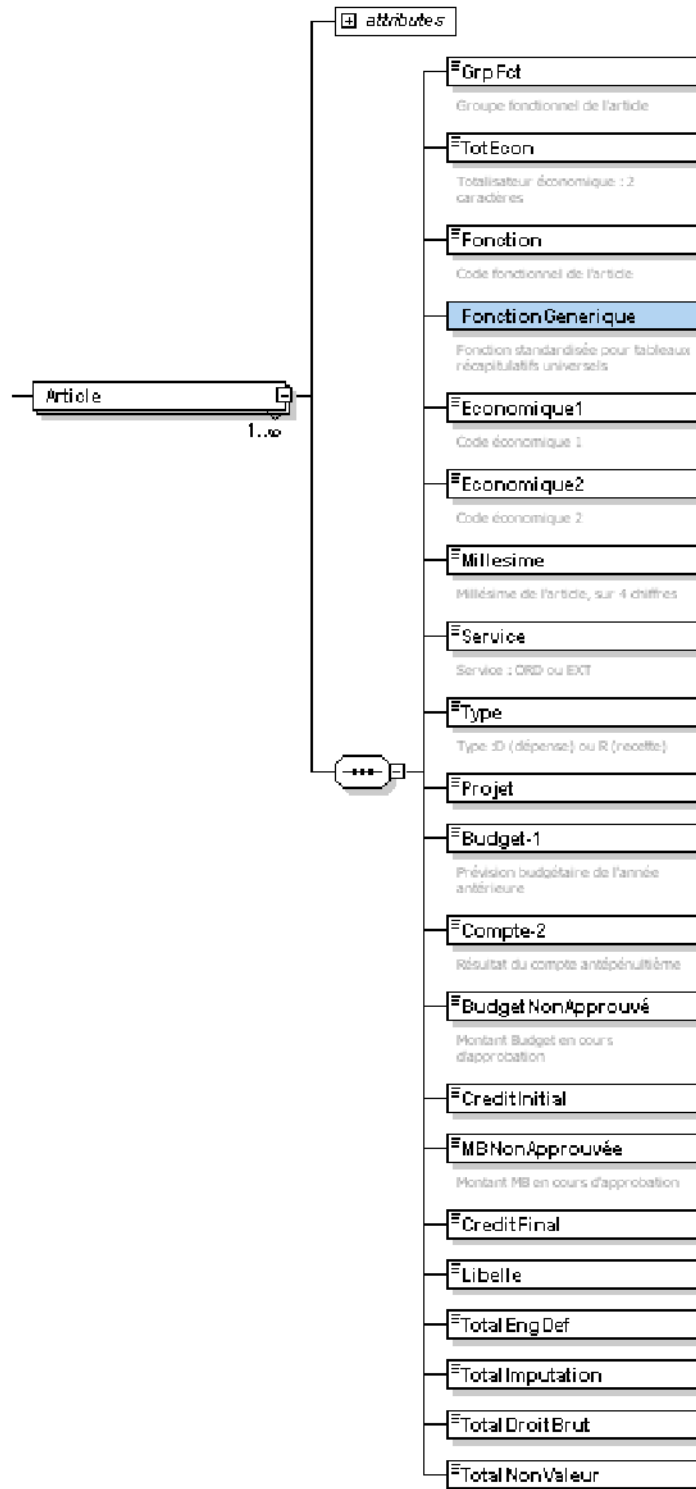

On retrouve ici tous les éléments pour recalculer un budget, un compte. Ont été ajoutés les budgets et MB non approuvée, permettant l'analyse d'un budget non approuvé.

Des fonctions de base, valables pour toutes les administrations seront déterminées. Elles permettront de générer des tableaux récapitulatifs pour chaque type d'administration. Ceci facilitera l'utilisation statistique des données. Pour chaque article, ce renseignement sera récupéré dans l'élément « fonction générique ».

## Balance générale

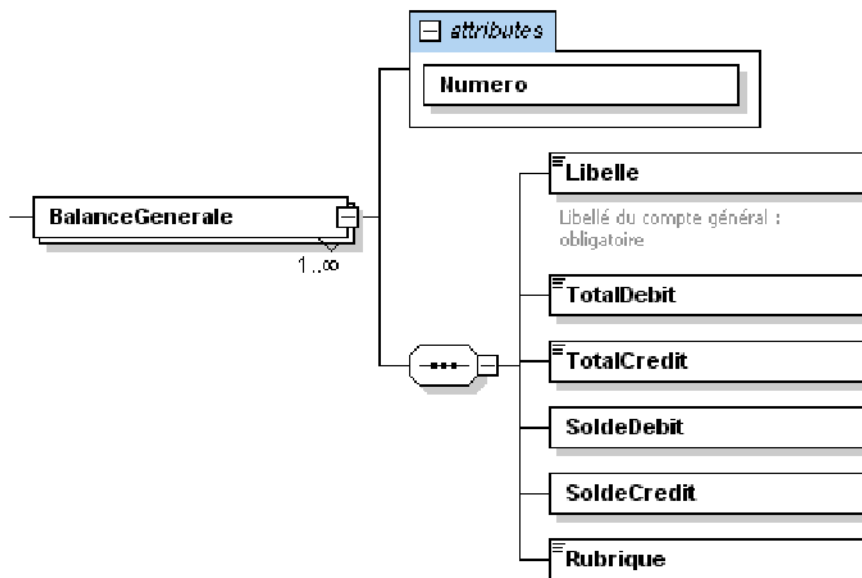

La balance des comptes généraux, avec la rubrique du bilan ou du compte de résultats permettant l'édition de ces documents.

## Dettes

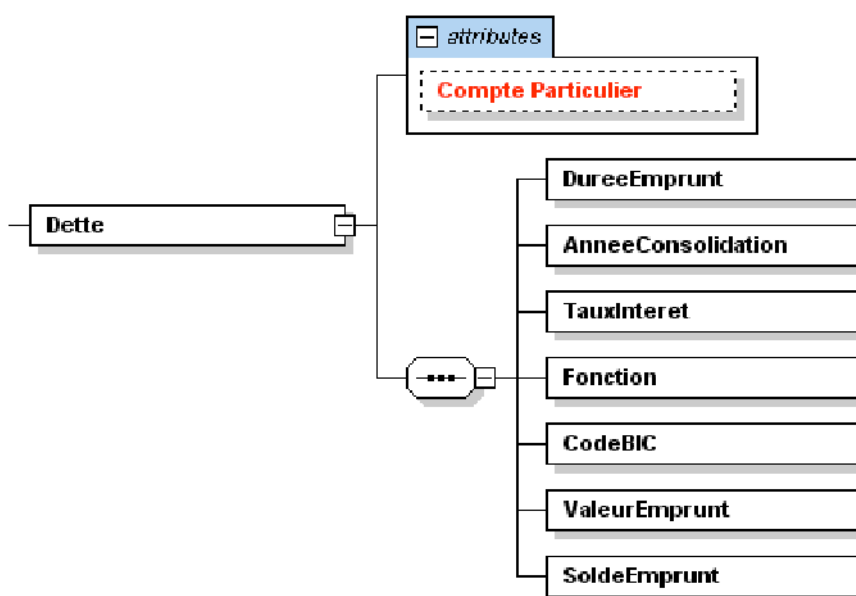

Toute la dette de l'administration est récupérée. Le code BIC est ce qui identifie la banque, la valeur emprunt est la valeur initiale et le solde,...

## Extraits

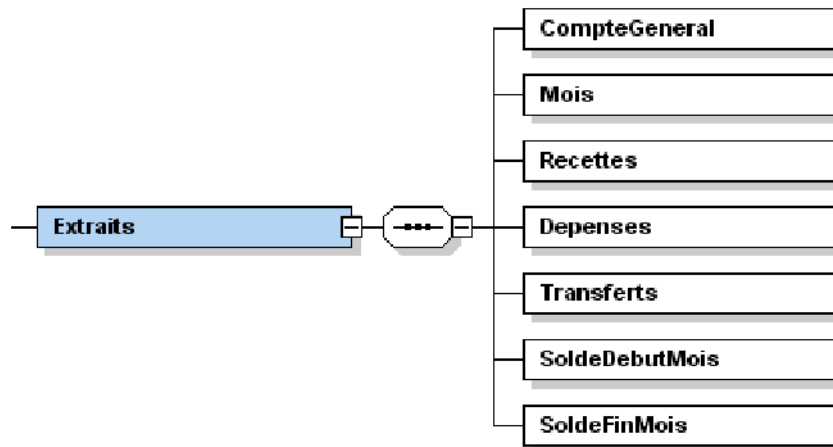

Disposer d'une vision des extraits de banque est indispensable pour l'analyse de la trésorerie. Mais le volume de renseignements deviendrait très vite énorme et difficile à gérer.

Aussi, les extraits sont regroupés par compte général et par mois (les 55001 ensemble, les 55006, les 55018,...). Son renseignés chaque mois le volume de recettes, de dépenses et les transferts, ainsi que le total des soldes initiaux et finaux. On ne dépassera pas 100 enregistrements pour cette partie du fichier.

## Administration

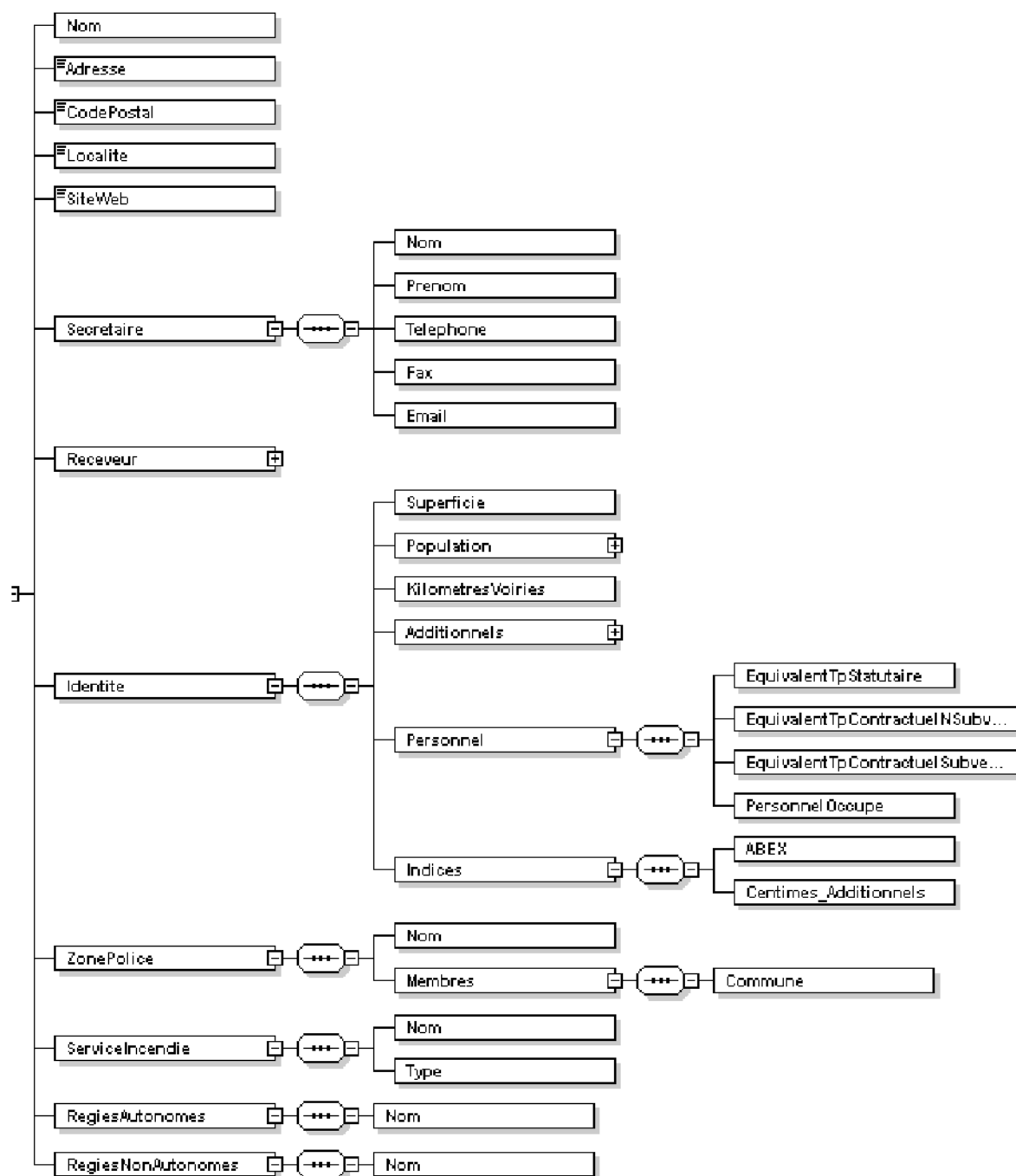

Détail textes rubriques personnel : EquivalentTpContractuelNSubvention et EquivalentTpContractuelSubvention

On trouve ici tous les renseignements généraux figurant dans le descriptif du budget ou du compte.

Cette partie du fichier peut aisément être adaptée, pour accueillir de nouvelles informations.

**C.P.A.S.**

Les informations de base sur les services des C.P.A.S. figurant dans cette partie.

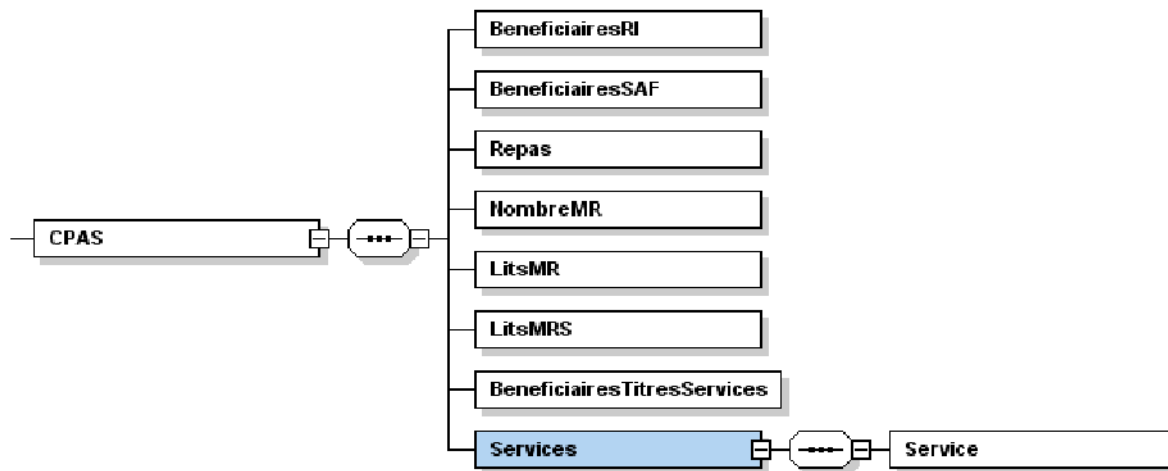

Remarque : en ce qui concerne les bénéficiaires, il s'agit du nombre et en aucun cas de noms de bénéficiaire. Comme pour le reste des données, aucune information à caractère privé n'apparaît.

## VERTALING

## WAALSE OVERHEIDSDIENST

N. 2009 — 780

[C – 2009/27036]

**21 JANUARI 2009. — Ministerieel besluit betreffende de uitvoeringsmodaliteiten van artikel 35, § 8, van het besluit van de Waalse Regering van 5 juli 2007 houdende het algemeen reglement op de gemeentelijke comptabiliteit**

De Minister van Binnenlandse Aangelegenheden en Ambtenarenzaken,

Gelet op het Wetboek van de plaatselijke democratie en de decentralisatie, inzonderheid op artikel L1315-1;

Gelet op het besluit van de Waalse Regering van 5 juli 2007 houdende het algemeen reglement op de gemeentelijke comptabiliteit, inzonderheid op artikelen 35, § 8, en 91;

Gelet op het besluit van de Waalse Regering van 17 januari 2008 tot aanpassing van het algemeen reglement op de boekhouding in de O.C.M.W.'s;

Gelet op het besluit van de Waalse Regering van 6 oktober 2005 tot vaststelling van de verdeling van de ministeriële bevoegdheden,

Besluit :

**Artikel 1.** De gestandaardiseerde boekhoudkundige gegevensbank bedoeld in artikel 35, § 8, van het besluit van de Waalse Regering van 5 juli 2007 houdende het algemeen reglement op de gemeentelijke comptabiliteit wordt in het computerformaat « XML » opgemaakt.

De inhoud ervan moet met de specificaties van bijlage 1 overeenstemmen.

**Art. 2.** De gestandaardiseerde boekhoudkundige gegevensbank zal tenminste één keer per week bijgewerkt moeten worden en zal op een elektronische informatiedrager met een back-up bewaard moeten worden zoals bedoeld in artikel 35, § 1, van het besluit van de Waalse Regering van 5 juli 2007 houdende het algemeen reglement op de gemeentelijke comptabiliteit.

**Art. 3.** In geval van bijzondere verplichtingen kunnen de technische productiemodaliteiten van de gestandaardiseerde boekhoudkundige gegevensbank aangepast worden nadat de Minister hiervoor de uitdrukkelijke schriftelijke toelating heeft gegeven.

**Art. 4.** De gegevensextractie van de begrotingen, de begrotingswijzigingen, de rekeningen en hun wettelijke bijlagen bedoeld in artikel 35, § 8, van het besluit van de Waalse Regering van 5 juli 2007 houdende het algemeen reglement op de gemeentelijke comptabiliteit zal « Bestand van Synthese van de Boekhoudkundige Inlichtingen » genoemd worden en zal in de computerformaat « XML » opgemaakt worden.

De inhoud ervan moet met de specificaties van bijlage 2 overeenstemmen.

Het zal door de internettoepassing « eComptes » verricht worden die aan de gemeenten en aan de openbare centra voor maatschappelijk welzijn overgedragen is.

**Art. 5.** Na het vastleggen door de Begrotingsraad van een begrotingswijziging, of jaarlijkse rekeningen, zal de Bestand van Synthese van de Boekhoudkundige Inlichtingen overgedragen moeten worden aan het Operationeel Directoraat-Generaal Plaatselijke Besturen, Sociale Actie en Gezondheid.

De administraties onder beheersplan zullen dit bestand ook aan het Gewestelijk hulpcentrum voor gemeenten overdragen.

**Art. 6.** De terbeschikkingstelling door het Waalse Gewest van de middelen van productie, tekening en indiening van de bestanden is nodig voor de uitoefening van de verplichting bedoeld in artikel 5 van dit besluit.

**Art. 7.** De bepalingen van dit besluit zijn van toepassing op de openbare centra voor maatschappelijk welzijn.

Namen, 21 januari 2009.

## AUTRES ARRETES — ANDERE BESLUITEN

SERVICE PUBLIC FEDERAL  
PERSONNEL ET ORGANISATION

[C - 2009/02013]

## Personnel. — Pension de retraite. — Erratum

Au *Moniteur belge* du 23 décembre 2008, le texte français et néerlandais du 1<sup>er</sup> alinéa de la page 67841 doit être lu comme suit :

« Par arrêté royal du 18 mai 2008, démission honorable de ses fonctions est accordée à partir du 1<sup>er</sup> décembre 2008 à M. LEGRAND, Jean-Jacques, agent de l'État dans la classe A4 avec le titre de conseiller général au Service public fédéral Personnel et Organisation ».

FEDERALE OVERHEIDSDIENST  
PERSONEEL EN ORGANISATIE

[C - 2009/02013]

## Personeel. — Opruststelling. — Erratum

In het *Belgisch Staatsblad* van 23 december 2008, moet de Nederlandse en Franse tekst van het eerste lid van bladzijde 67841 gelezen worden als volgt :

« Bij koninklijk besluit van 18 mei 2008, werd aan de heer LEGRAND, Jean-Jacques, ambtenaar in de vakklasse A4 met de titel van adviseur-generaal bij de Federale Overheidsdienst Personeel en Organisatie, eervol ontslag uit zijn functies verleend met ingang van 1 december 2008 ».

SERVICE PUBLIC FEDERAL  
PERSONNEL ET ORGANISATION

[C - 2009/02014]

## Personnel. — Pension de retraite. — Erratum

Au *Moniteur belge* du 23 janvier 2009, le texte français et néerlandais du 1<sup>er</sup> alinéa de la page 4159 doit être lu comme suit :

« Par arrêté royal du 20 mars 2008, démission honorable de ses fonctions est accordée à partir du 1<sup>er</sup> janvier 2009 à M. MARCHAL, Jean-Claude, conseiller dans la classe A3, au Service public fédéral Personnel et Organisation ».

FEDERALE OVERHEIDSDIENST  
PERSONEEL EN ORGANISATIE

[C - 2009/02014]

## Personeel. — Opruststelling. — Erratum

In het *Belgisch Staatsblad* van 23 januari 2009, moet de Nederlandse en Franse tekst van het eerste lid van bladzijde 4159 gelezen worden als volgt :

« Bij koninklijk besluit van 20 mars 2008, werd aan de heer MARCHAL, Jean-Claude, ambtenaar in de vakklasse A3 met de titel van adviseur bij de Federale Overheidsdienst Personeel en Organisatie, eervol ontslag uit zijn functies verleend met ingang van 1 januari 2009 ».

## SERVICE PUBLIC FEDERAL INTERIEUR

[2009/00087]

## Personnel. — Nominations

Par arrêté royal du 16 janvier 2009, Mme Catherine Baudinet est nommée en qualité d'agent de l'État dans la classe A1 au Service public fédéral Intérieur, Services centraux, cadre linguistique français, à partir du 1<sup>er</sup> novembre 2008.

Par arrêté royal du 13 janvier 2009, Mme Amina Biramane, est nommée en qualité d'agent de l'État dans la classe A1 au Service public fédéral Intérieur, Services centraux, cadre linguistique français, à partir du 1<sup>er</sup> novembre 2008.

Par arrêté royal du 13 janvier 2009, Mme Isabelle Cambier est nommée en qualité d'agent de l'État dans la classe A1 au Service public fédéral Intérieur, Services centraux, cadre linguistique français, à partir du 1<sup>er</sup> novembre 2008.

Par arrêté royal du 13 janvier 2009, Mme Gaëtane Canart est nommée en qualité d'agent de l'État dans la classe A1, au Service public fédéral Intérieur, Services centraux, cadre linguistique français, à partir du 1<sup>er</sup> novembre 2008.

## FEDERALE OVERHEIDSDIENST BINNENLANDSE ZAKEN

[2009/00087]

## Personeel. — Benoemingen

Bij koninklijk besluit van 16 januari 2009 wordt Mevr. Catherine Baudinet benoemd tot rijksambtenaar in klasse A1 bij de Federale Overheidsdienst Binnenlandse Zaken, Centrale Diensten, Franstalig kader, met ingang van 1 november 2008.

Bij koninklijk besluit van 13 januari 2009 wordt Mevr. Amina Biramane benoemd tot rijksambtenaar in klasse A1 bij de Federale Overheidsdienst Binnenlandse Zaken, Centrale Diensten, Franstalig kader, met ingang van 1 november 2008.

Bij koninklijk besluit van 13 januari 2009 wordt Mevr. Isabelle Cambier benoemd tot rijksambtenaar in klasse A1 bij de Federale Overheidsdienst Binnenlandse Zaken, Centrale Diensten, Franstalig kader, met ingang van 1 november 2008.

Bij koninklijk besluit van 13 januari 2009 wordt Mevr. Gaëtane Canart benoemd tot rijksambtenaar in klasse A1 bij de Federale Overheidsdienst Binnenlandse Zaken, Centrale Diensten, Franstalig kader, met ingang van 1 november 2008.

Par arrêté royal du 13 janvier 2009, Mme Naela Chaudhry est nommée en qualité d'agent de l'Etat dans la classe A1 au Service public fédéral Intérieur, Services centraux, cadre linguistique français, à partir du 1<sup>er</sup> novembre 2008.

Par arrêté royal du 13 janvier 2009, Mme Na Young Christophe est nommée en qualité d'agent de l'Etat dans la classe A1 au Service public fédéral Intérieur, Services centraux, cadre linguistique français, à partir du 1<sup>er</sup> novembre 2008.

Par arrêté royal du 13 janvier 2009, Mme Amélie De Bock est nommée en qualité d'agent de l'Etat dans la classe A1 au Service public fédéral Intérieur, Services centraux, cadre linguistique français, à partir du 1<sup>er</sup> novembre 2008.

Par arrêté royal du 13 janvier 2009, Mme Virginie Dethy est nommée en qualité d'agent de l'Etat dans la classe A1 au Service public fédéral Intérieur, Services centraux, cadre linguistique français, à partir du 1<sup>er</sup> novembre 2008.

Par arrêté royal du 13 janvier 2009, Mme Stéphanie Gobert est nommée en qualité d'agent de l'Etat dans la classe A1 au Service public fédéral Intérieur, Services centraux, cadre linguistique français, à partir du 1<sup>er</sup> novembre 2008.

Par arrêté royal du 13 janvier 2009, Mme Sophie-Joëlle Goovaerts est nommée en qualité d'agent de l'Etat dans la classe A1 au Service public fédéral Intérieur, Services centraux, cadre linguistique français, à partir du 1<sup>er</sup> novembre 2008.

Par arrêté du 13 janvier 2009, Mme Carolina Grafé est nommée en qualité d'agent de l'Etat dans la classe A1 au Service public fédéral Intérieur, Services centraux, cadre linguistique français, à partir du 1<sup>er</sup> novembre 2008.

Par arrêté royal du 13 janvier 2009, Mme Véronique Leclercq est nommée en qualité d'agent de l'Etat dans la classe A1 au Service public fédéral Intérieur, Services centraux, cadre linguistique français, à partir du 1<sup>er</sup> novembre 2008.

Par arrêté royal du 13 janvier 2009, Mme Véronique Moline est nommée en qualité d'agent de l'Etat dans la classe A1 au Service public fédéral Intérieur, Services centraux, cadre linguistique français, à partir du 1<sup>er</sup> novembre 2008.

Par arrêté royal du 13 janvier 2009, Mme Colette Raelet est nommée en qualité d'agent de l'Etat dans la classe A1 au Service public fédéral Intérieur, Services centraux, cadre linguistique français, à partir du 1<sup>er</sup> novembre 2008.

Bij koninklijk besluit van 13 januari 2009 wordt Mevr. Naela Chaudhry benoemd tot rijksambtenaar in klasse A1 bij de Federale Overheidsdienst Binnenlandse Zaken, Centrale Diensten, Franstalig kader, met ingang van 1 november 2008.

Bij koninklijk besluit van 13 januari 2009 wordt Mevr. Na Young Christophe benoemd tot rijksambtenaar in klasse A1 bij de Federale Overheidsdienst Binnenlandse Zaken, Centrale Diensten, Franstalig kader, met ingang van 1 november 2008.

Bij koninklijk besluit van 13 januari 2009 wordt Mevr. Amélie De Bock benoemd tot rijksambtenaar in klasse A1 bij de Federale Overheidsdienst Binnenlandse Zaken, Centrale Diensten, Franstalig kader, met ingang van 1 november 2008.

Bij koninklijk besluit van 13 januari 2009 wordt Mevr. Virginie Dethy benoemd tot rijksambtenaar in klasse A1 bij de Federale Overheidsdienst Binnenlandse Zaken, Centrale Diensten, Franstalig kader, met ingang van 1 november 2008.

Bij koninklijk besluit van 13 januari 2009 wordt Mevr. Stéphanie Gobert benoemd tot rijksambtenaar in klasse A1 bij de Federale Overheidsdienst Binnenlandse Zaken, Centrale Diensten, Franstalig kader, met ingang van 1 november 2008.

Bij koninklijk besluit van 13 januari 2009 wordt Mevr. Sophie-Joëlle Goovaerts benoemd tot rijksambtenaar in klasse A1 bij de Federale Overheidsdienst Binnenlandse Zaken, Centrale Diensten, Franstalig kader, met ingang van 1 november 2008.

Bij koninklijk besluit van 13 januari 2009 wordt Mevr. Carolina Grafé benoemd tot rijksambtenaar in klasse A1 bij de Federale Overheidsdienst Binnenlandse Zaken, Centrale Diensten, Franstalig kader, met ingang van 1 november 2008.

Bij koninklijk besluit van 13 januari 2009 wordt Mevr. Véronique Leclercq benoemd tot rijksambtenaar in klasse A1 bij de Federale Overheidsdienst Binnenlandse Zaken, Centrale Diensten, Franstalig kader, met ingang van 1 november 2008.

Bij koninklijk besluit van 13 januari 2009 wordt Mevr. Véronique Moline benoemd tot rijksambtenaar in klasse A1, bij de Federale Overheidsdienst Binnenlandse Zaken, Centrale Diensten, Franstalig kader, met ingang van 1 november 2008.

Bij koninklijk besluit van 13 januari 2009 wordt Mevr. Colette Raelet benoemd tot rijksambtenaar in klasse A1 bij de Federale Overheidsdienst Binnenlandse Zaken, Centrale Diensten, Franstalig kader, met ingang van 1 november 2008.



Par arrêté royal du 13 janvier 2009, Mme Alicia Spitaels est nommée en qualité d'agent de l'Etat dans la classe A1 au Service public fédéral Intérieur, Services centraux, cadre linguistique français, à partir du 1<sup>er</sup> novembre 2008.

Bij koninklijk besluit van 13 januari 2009 wordt Mevr. Alicia Spitaels benoemd tot rijksambtenaar in klasse A1 bij de Federale Overheidsdienst Binnenlandse Zaken, Centrale Diensten, Franstalig kader, met ingang van 1 november 2008.

Par arrêté royal du 13 janvier 2009, Mme Barbara Verdickt est nommée en qualité d'agent de l'Etat dans la classe A1 au Service public fédéral Intérieur, Services centraux, cadre linguistique français, à partir du 1<sup>er</sup> novembre 2008.

Bij koninklijk besluit van 13 januari 2009 wordt Mevr. Barbara Verdickt benoemd tot rijksambtenaar in klasse A1 bij de Federale Overheidsdienst Binnenlandse Zaken, Centrale Diensten, Franstalig kader, met ingang van 1 november 2008.

## SERVICE PUBLIC FEDERAL INTERIEUR

[C - 2009/00130]

### Autorisations d'exercer la profession de détective privé en application de l'article 2 de la loi du 19 juillet 1991 organisant la profession de détective privé

Par arrêté ministériel du 19.03.2008, Mme Fatima De Rouck, établie Berchemstadionstraat 70, à 2600 Anvers (Berchem), est autorisée à exercer la profession de détective privé à titre accessoire sous le numéro 14.1643.03 pour une période de cinq ans.

Par arrêté ministériel du 16.04.2008, M. Mario Noens, établi Veldstraat 40, à 9140 Tamise, est autorisé à exercer la profession de détective privé sous le numéro 14.1644.03 pour une période de cinq ans.

Par arrêté ministériel du 05.05.2008, M. Geert Linski, établi Keizershoek 8, à 8530 Harelbeke, est autorisé à exercer la profession de détective privé à titre accessoire sous le numéro 14.1645.04 pour une période de cinq ans.

Par arrêté ministériel du 16.05.2008, M. Didier Eeckhout, établi Desguinlei 100, à 2018 Anvers, est autorisé à exercer la profession de détective privé sous le numéro 14.1646.04 pour une période de cinq ans.

Par arrêté ministériel du 04.06.2008, M. Hugo Cautaearts, établi avenue Livingstone 6, à 1000 Bruxelles, est autorisé à exercer la profession de détective privé sous le numéro 14.1648.05 pour une période de cinq ans.

Par arrêté ministériel du 04.06.2008, M. Robert Wojtowicz, établi rue de Laeken 35, à 1000 Bruxelles, est autorisé à exercer la profession de détective privé sous le numéro 14.1647.05 pour une période de cinq ans.

Par arrêté ministériel du 20.06.2008, M. Guy Neefs, établi rue Royale 153, à 1210 Saint-Josse-ten-Noode, est autorisé à exercer la profession de détective privé sous le numéro 14.1650.06 pour une période de cinq ans.

## FEDERALE OVERHEIDSDIENST BINNENLANDSE ZAKEN

[C - 2009/00130]

### Vergunningen om het beroep van privédetective uit te oefenen in toepassing van artikel 2 van de wet van 19 juli 1991 tot regeling van het beroep van privédetective

Bij ministerieel besluit van 19.03.2008 wordt Mevr. Fatima De Rouck, gevestigd te 2600 Antwerpen (Berchem), Berchemstadionstraat 70, gemachtigd om het beroep van privédetective, onder het nummer 14.1643.03, voor een periode van vijf jaar als bijberoep uit te oefenen.

Bij ministerieel besluit van 16.04.2008 wordt de heer Mario Noens, gevestigd te 9140 Temse, Veldstraat 40, gemachtigd om het beroep van privédetective, onder het nummer 14.1644.03, voor een periode van vijf jaar uit te oefenen.

Bij ministerieel besluit van 05.05.2008 wordt de heer Geert Linski, gevestigd te 8530 Harelbeke, Keizershoek 8, gemachtigd om het beroep van privédetective, onder het nummer 14.1645.04, voor een periode van vijf jaar als bijberoep uit te oefenen.

Bij ministerieel besluit van 16.05.2008 wordt de heer Didier Eeckhout, gevestigd te 2018 Antwerpen, Desguinlei 100, gemachtigd om het beroep van privédetective, onder het nummer 14.1646.04, voor een periode van vijf jaar uit te oefenen.

Bij ministerieel besluit van 04.06.2008 wordt de heer Hugo Cautaearts, gevestigd te 1000 Brussel, Livingstonelaan 6, gemachtigd om het beroep van privédetective, onder het nummer 14.1648.05, voor een periode van vijf jaar uit te oefenen.

Bij ministerieel besluit van 04.06.2008 wordt de heer Robert Wojtowicz, gevestigd te 1000 Brussel, Lakensestraat 35, gemachtigd om het beroep van privédetective, onder het nummer 14.1647.05, voor een periode van vijf jaar uit te oefenen.

Bij ministerieel besluit van 20.06.2008 wordt de heer Guy Neefs, gevestigd te 1210 Sint-Joost-ten-Node, Koningsstraat 153, gemachtigd om het beroep van privédetective, onder het nummer 14.1650.06, voor een periode van vijf jaar uit te oefenen.

Par arrêté ministériel du 20.06.2008, M. Gert Dierickx, établi Kerkwegelakker 24, à 9080 Lochristi, est autorisé à exercer la profession de détective privé sous le numéro 14.1649.05 pour une période de cinq ans.

Par arrêté ministériel du 01.07.2008, M. Sven Warmoes, établi Astridlaan 231, à 8310 Bruges (Assebroek), est autorisé à exercer la profession de détective privé sous le numéro 14.1653.06 pour une période de cinq ans.

Par arrêté ministériel du 01.07.2008, M. Karlo Vander Plaetse, établi Kerkwegel 17, à 9820 Merelbeke (Melsen), est autorisé à exercer la profession de détective privé à titre accessoire sous le numéro 14.1651.06 pour une période de cinq ans.

Bij ministerieel besluit van 20.06.2008 wordt de heer Gert Dierickx, gevestigd te 9080 Lochristi, Kerkwegelakker 24, gemachtigd om het beroep van privédetective, onder het nummer 14.1649.05, voor een periode van vijf jaar uit te oefenen.

Bij ministerieel besluit van 01.07.2008 wordt de heer Sven Warmoes, gevestigd te 8310 Brugge (Assebroek), Astridlaan 231, gemachtigd om het beroep van privédetective, onder het nummer 14.1653.06, voor een periode van vijf jaar uit te oefenen.

Bij ministerieel besluit van 01.07.2008 wordt de heer Karlo Vander Plaetse, gevestigd te 9820 Merelbeke (Melsen), Kerkwegel 17, gemachtigd om het beroep van privédetective, onder het nummer 14.1651.06, voor een periode van vijf jaar als bijberoep uit te oefenen.

#### SERVICE PUBLIC FEDERAL FINANCES

[C – 2009/03084]

##### Conseil d'Etat. — Annulation

L'arrêt n° 190.425 rendu par le Conseil d'Etat, section du contentieux administratif, VIII<sup>e</sup> Chambre, le 13 février 2009 annule l'arrêté royal du 16 juillet 2008 portant fixation de la composition du comité de direction du Service public fédéral Finances.

#### FEDERALE OVERHEIDSDIENST FINANCIEN

[C – 2009/03084]

##### Raad van State. — Vernietiging

Het arrest nr. 190.425 uitgesproken op 13 februari 2009 door de Raad van State, afdeling bestuursrechtspraak, VIII<sup>e</sup> Kamer, vernietigt het koninklijk besluit van 16 juli 2008 tot vaststelling van de samenstelling van het directiecomité van de Federale Overheidsdienst Financiën

#### SERVICE PUBLIC FEDERAL MOBILITE ET TRANSPORTS

[C – 2009/14035]

##### Mobilité et Sécurité routière Agrément des écoles de conduite de véhicules à moteur

Par application de l'arrêté royal du 11 mai 2004, relatif aux conditions d'agrément des écoles de conduite de véhicules à moteur, le Ministre de la Mobilité a délivré l'autorisation d'exploitation d'unité d'établissement suivant :

#### FEDERALE OVERHEIDSDIENST MOBILITEIT EN VERVOER

[C – 2009/14035]

##### Mobiliteit en Verkeersveiligheid Erkenning van scholen voor het besturen van motorvoertuigen

Bij toepassing van het koninklijk besluit van 11 mei 2004, tot vaststelling van de voorwaarden voor erkenning van scholen voor het besturen van motorvoertuigen, heeft de Minister van Mobiliteit de volgende exploitatievergunning van vestigingseenheid afgeleverd :

| Agrément de l'école de conduite<br>—<br>Erkenning van rijkschool                    |  |   |  |
|---|--|---|--|
| Numéro d'agrément de l'école de conduite<br>—<br>Erkenningsnummer van de rijkschool | Date de l'agrément<br>—<br>Erkenningsdatum | Nom et adresse du siège social de l'école de conduite<br>—<br>Naam en adres van de maatschappelijke zetel van de rijkschool | Dénomination commerciale de l'école de conduite<br>—<br>Commerciële naam van de rijkschool |
| 2505  | 23/12/2005                                 | Rijkschool Dewulf BVBA<br>Kasteelstraat 44<br>1700 Dilbeek  | Rijkschool Dewulf  |

#### Autorisations d'exploitation d'unité d'établissement pour auto-école 2505

##### Exploitatievergunningen van vestigingseenheden voor rijkschool 2505

| Numéro de matricule de l'unité d'établissement<br>—<br>Stamnummer van de vestigingseenheid | Date de l'autorisation d'exploiter l'unité d'établissement<br>—<br>Datum van de exploitatievergunning van de vestigingseenheid | Adresse du local destiné à l'administration<br>—<br>Adres van het voor de administratie bestemde lokaal | Adresse du local de cours<br>—<br>Adres van het leslokaal |
|--|--|---|---|
| 2505/02  | 14/03/2007   | Kloosterstraat 9A<br>8940 Geluwe  | Kloosterstraat 9A<br>8940 Geluwe                          |

## Approbation de terrain d'entraînement pour auto-école 2505

## Goedkeuring van oefenterrein voor rijkschool 2505

| Numéro de matricule<br>du terrain d'entraînement<br>—<br>Stamnummer<br>van het oefenterrein | Date de l'approbation<br>du terrain d'entraînement<br>—<br>Goedkeuringsdatum<br>van het oefenterrein | Adresse<br>du terrain d'entraînement<br>—<br>Adres van het oefenterrein | Catégories<br>d'enseignement autorisées<br>—<br>Toegestane<br>onderrichtscategorieën |
|---|--|---|--|
| T0279   | 11/02/2009   | Meneseesteeweg 290<br>8940 Wervik                                       | B, C1, C   |

## Catégories d'enseignement autorisées par siège d'établissement pour auto-école 2505

## Toegestane onderrichtscategorieën per vestigingseenheid voor rijkschool 2505

| Numéro de matricule<br>de l'unité d'établissement<br>—<br>Stamnummer van de vestigingseenheid | Numéro de matricule<br>du terrain d'entraînement<br>—<br>Stamnummer van het oefenterrein | Catégories d'enseignement autorisées<br>—<br>Toegestane onderrichtscategorieën |
|---|--|--|
| 2505/02   | T0279  | B, C1, C   |

L'approbation du terrain d'entraînement T0020 situé à 8900 8940 Geluwe, Nijverheidslaan 1, est retiré.  
De goedkeuring van het oefenterrein T0020, gelegen te 8940 Geluwe, Nijverheidslaan 1, is ingetrokken.

## SERVICE PUBLIC FEDERAL MOBILITE ET TRANSPORTS

[C - 2009/14036]

## Personnel. — Nominations

Par arrêté royal du 5 février 2009, Mme Julie Artus est nommée à titre définitif dans la classe A1, avec le titre d'attaché, auprès du Service public fédéral Mobilité et Transports, dans le cadre linguistique français, avec prise de rang au 1<sup>er</sup> juillet 2007 et effet au 6 décembre 2008.

Par arrêté royal du 5 février 2009, M. Jean-Baptiste Fallon est nommé à titre définitif dans la classe A2, avec le titre d'attaché, auprès du Service public fédéral Mobilité et Transports, dans le cadre linguistique français, avec prise de rang au 1<sup>er</sup> janvier 2008 et effet au 1<sup>er</sup> janvier 2009.

Conformément aux lois coordonnées sur le Conseil d'Etat, un recours peut être introduit endéans les soixante jours après cette publication. La requête doit être envoyée sous pli recommandé à la poste, au Conseil d'Etat, rue de la Science 33, à 1040 Bruxelles.

## FEDERALE OVERHEIDSDIENST MOBILITEIT EN VERVOER

[C - 2009/14036]

## Personeel. — Benoemingen

Bij koninklijk besluit van 5 februari 2009, wordt Mevr. Julie Artus vast benoemd in de klasse A1, met de titel van attaché, bij de Federale Overheidsdienst Mobiliteit en Vervoer, in het Franse taalkader, met ranginneming op 1 juli 2007 en uitwerking op 6 december 2008.

Bij koninklijk besluit van 5 februari 2009, wordt de heer Jean-Baptiste Fallon vast benoemd in de klasse A2, met de titel van attaché, bij de Federale Overheidsdienst Mobiliteit en Vervoer, in het Franse taalkader, met ranginneming op 1 januari 2008 en uitwerking op 1 januari 2009.

Overeenkomstig de gecoördineerde wetten op de Raad van State kan beroep worden ingediend binnen de zestig dagen na deze bekendmaking. Het verzoekschrift hiertoe dient bij ter post aangetekende brief aan de Raad van State, Wetenschapsstraat 33, te 1040 Brussel, te worden toegezonden.

SERVICE PUBLIC FEDERAL  
SECURITE SOCIALE

[C - 2009/22068]

9 FEVRIER 2009. — Arrêté royal portant démission et nomination d'un membre du Comité de gestion de l'Office national d'allocations familiales pour travailleurs salariés

ALBERT II, Roi des Belges,  
A tous, présents et à venir, Salut.

Vu la loi du 26 juillet 1960 portant réorganisation des organismes d'allocations familiales, notamment l'article 2, 1° et l'article 7, modifié par l'arrêté royal du 28 novembre 1978;

FEDERALE OVERHEIDSDIENST  
SOCIALE ZEKERHEID

[C - 2009/22068]

9 FEBRUARI 2009. — Koninklijk besluit houdende ontslag en benoeming van een lid van het Beheerscomité van de Rijksdienst voor kinderbijslag voor werknemers

ALBERT II, Koning der Belgen,  
Aan allen die nu zijn en hierna wezen zullen, Onze Groet.

Gelet op de wet van 26 juli 1960 tot herinrichting van de instellingen voor kinderbijslag, inzonderheid op artikel 2, 1° en artikel 7, gewijzigd bij het koninklijk besluit van 28 november 1978;

Vu la loi du 25 avril 1963 sur la gestion des organismes d'intérêt public de sécurité sociale et de prévoyance sociale, notamment les articles 2, 3, 4 et 6;

Vu la présentation de candidats par une organisation intéressée à la gestion de l'Office national d'allocations familiales pour travailleurs salariés;

Sur la proposition de Notre Ministre des Affaires sociales,

Nous avons arrêté et arrêtons :

**Article 1<sup>er</sup>.** Démission honorable de son mandat de membre du Comité de gestion de l'Office national d'allocations familiales pour travailleurs salariés est accordée à Mme DESPRETZ, Patricia.

**Art. 2.** Mme BETTENS, Anneleen, est nommée en qualité de membre du Comité de gestion de l'Office national susdit, au titre de représentante de la Fédération Belge des Entreprises de Distribution, en remplacement de Mme DESPRETZ, Patricia, dont elle achèvera le mandat.

**Art. 3.** Le présent arrêté entre en vigueur le jour de sa publication par extrait au *Moniteur belge*.

**Art. 4.** Notre Ministre des Affaires sociales est chargée de l'exécution du présent arrêté.

Donné à Bruxelles, le 9 février 2009.

ALBERT

Par le Roi :

Le Ministre des Affaires sociales,  
Mme L. ONKELINX

Gelet op de wet van 25 april 1963 betreffende het beheer van de instellingen van openbaar nut voor sociale zekerheid en sociale verzorging, inzonderheid op de artikelen 2, 3, 4 en 6;

Gelet op de voordracht van kandidaten door een bij het beheer van de Rijksdienst voor kinderbijslag voor werknemers betrokken organisatie;

Op de voordracht van Onze Minister van Sociale Zaken,

Hebben Wij besloten en besluiten Wij :

**Artikel 1.** Eervol ontslag uit haar mandaat van lid van het Beheerscomité van de Rijksdienst voor kinderbijslag voor werknemers wordt verleend aan Mevr. DESPRETZ, Patricia.

**Art. 2.** Mevr. BETTENS, Anneleen, wordt benoemd tot lid van het Beheerscomité van voornoemde Rijksdienst in de hoedanigheid van vertegenwoordigster van de Belgische Federatie van de Distributieondernemingen ter vervanging van Mevr. DESPRETZ, Patricia, wiens mandaat zij zal voleindigen.

**Art. 3.** Dit besluit treedt in werking de dag waarop het bij uittreksel in het *Belgisch Staatsblad* wordt bekendgemaakt.

**Art. 4.** Onze Minister van Sociale Zaken is belast met de uitvoering van dit besluit.

Gegeven te Brussel, 9 februari 2009.

ALBERT

Van Koningswege :

De Minister van Sociale Zaken,  
Mevr. L. ONKELINX

SERVICE PUBLIC FEDERAL  
SECURITE SOCIALE

[2009/22062]

**Caisse des soins de santé de la Société nationale des Chemins de fer belges. — Holding. — Comité de gestion. — Démission et nomination d'un membre effectif**

Par arrêté royal du 20 janvier 2009 :

— démission honorable de son mandat de membre effectif du Comité de gestion de la Caisse des soins de santé de la Société nationale des Chemins de fer belges - Holding, est accordée à M. Henri Syben, à partir du 21 octobre 2008;

— M. Michel Praillet, est nommé en qualité de membre effectif du Comité de gestion de la Caisse susdite, au titre de représentant des organisations du personnel, à partir du 21 octobre 2008, en remplacement de M. Henri Syben, dont il achèvera le mandat.

FEDERALE OVERHEIDSDIENST  
SOCIALE ZEKERHEID

[2009/22062]

**Kas der geneeskundige verzorging van de Nationale Maatschappij der Belgische Spoorwegen. — Holding. — Beheerscomité. — Ontslag en benoeming van een werkend lid**

Bij koninklijk besluit van 20 januari 2009 :

— wordt, met ingang van 21 oktober 2008, eervol ontslag verleend uit zijn mandaat van werkend lid van het Beheerscomité van de Kas der geneeskundige verzorging van de Nationale Maatschappij der Belgische Spoorwegen - Holding, aan de heer Henri Syben;

— wordt de heer Michel Praillet, met ingang van 21 oktober 2008, benoemd tot werkend lid van het Beheerscomité van voornoemde Kas, in de hoedanigheid van vertegenwoordiger van de personeelsverenigingen, ter vervanging van de heer Henri Syben, wiens mandaat hij zal voleindigen.

SERVICE PUBLIC FEDERAL  
SECURITE SOCIALE

[C - 2009/22071]

**Institut national d'assurance maladie-invalidité. — Comité paritaire pour la radiothérapie, institué auprès du Service des soins de santé. Nomination de membres**

Par arrêté royal du 9 février 2009, qui entre en vigueur le jour de la présente publication, sont nommés membres du Comité paritaire pour la radiothérapie, institué auprès du Service des soins de santé de l'Institut national d'assurance maladie-invalidité, au titre de représentants d'une organisation scientifique médicale: Mmes Borms, M., Gilsoul, Fr., Henry, A.-R. et Herman, M.- L. et M. Meyskens, J., en qualité de membres effectifs, pour un terme de quatre ans.

FEDERALE OVERHEIDSDIENST  
SOCIALE ZEKERHEID

[C - 2009/22071]

**Rijksinstituut voor ziekte- en invaliditeitsverzekering. — Paritair comité voor radiotherapie, ingesteld bij de Dienst voor geneeskundige verzorging. — Benoeming van leden**

Bij koninklijk besluit van 9 februari 2009, dat in werking treedt de dag van deze bekendmaking, worden benoemd tot leden van het Paritair comité voor radiotherapie, ingesteld bij de Dienst voor geneeskundige verzorging van het Rijksinstituut voor ziekte- en invaliditeitsverzekering, als vertegenwoordigers van een wetenschappelijke geneeskundige vereniging: de Mevrn. Borms, M., Gilsoul, Fr., Henry, A.-R. en Herman, M.- L. en de heer Meyskens, J., in de hoedanigheid van werkende leden, voor een termijn van vier jaar.

**SERVICE PUBLIC FEDERAL  
SECURITE SOCIALE**

[C - 2009/22081]

**Institut national d'assurance maladie-invalidité  
Comité de l'assurance soins de santé  
Démission et nomination de membres**

Par arrêté royal du 12 février 2009, qui entre en vigueur le jour de la présente publication, démission honorable de son mandat de membre du Comité de l'assurance soins de santé de l'Institut national d'assurance maladie-invalidité, est accordée à Mme De Rauw, M., membre suppléant.

Par le même arrêté, M. Fransman, I., est nommé audit Comité, en qualité de membre effectif, au titre de représentant d'une organisation professionnelle représentative des auxiliaires paramédicaux, en remplacement de M. Carlier, Ph., décédé, dont il achèvera le mandat.

Par le même arrêté, Mme Miclotte, Ch., est nommée audit Comité, en qualité de membre suppléant, au titre de représentante d'un organisme assureur, en remplacement de Mme De Rauw, M., dont elle achèvera le mandat.

**FEDERALE OVERHEIDSDIENST  
SOCIALE ZEKERHEID**

[C - 2009/22081]

**Rijksinstituut voor ziekte- en invaliditeitsverzekering. — Comité van de verzekering voor geneeskundige verzorging. — Ontslag en benoeming van leden**

Bij koninklijk besluit van 12 februari 2009, dat in werking treedt de dag van deze bekendmaking, wordt eervol ontslag uit haar mandaat van lid van het Comité van de verzekering voor geneeskundige verzorging van het Rijksinstituut voor ziekte- en invaliditeitsverzekering, verleend aan Mevr. De Rauw, M., plaatsvervangend lid.

Bij hetzelfde besluit, wordt de heer Fransman, I., benoemd bij genoemd comité, in de hoedanigheid van werkend lid, als vertegenwoordiger van een representatieve beroepsorganisatie van de paramedische medewerkers, ter vervanging van de heer Carlier, Ph., overleden, wiens mandaat hij zal voleindigen.

Bij hetzelfde besluit, wordt Mevr. Miclotte, Ch., benoemd bij genoemd comité, in de hoedanigheid van plaatsvervangend lid, als vertegenwoordigster van een verzekeringsinstelling, ter vervanging van Mevr. De Rauw, M., wier mandaat zij zal voleindigen.

**SERVICE PUBLIC FEDERAL  
SECURITE SOCIALE**

[C - 2009/22089]

**Institut national d'assurance maladie-invalidité. — Collège des médecins pour des médicaments orphelins — Volibris, institué auprès du Service des soins de santé. — Désignation des membres**

Par décision ministérielle du 19 février 2009, qui entre en vigueur le jour de la présente publication, Mme Marion Delcroix, et MM. Daniël Dewolf, Robert Naeije, Gustaaf Nelis, Thierry Sluysmans, François Sumkay, Christophe Van Den Bremt, et Jacques Voisey, sont nommés membres du Collège des médecins pour des médicaments orphelins — Volibris, institué auprès du Service des soins de santé de l'Institut national d'assurance maladie-invalidité, sur la proposition de la Ministre des Affaires sociales.

**FEDERALE OVERHEIDSDIENST  
SOCIALE ZEKERHEID**

[C - 2009/22089]

**Rijksinstituut voor ziekte- en invaliditeitsverzekering. — College van geneesheren voor weesgeneesmiddelen — Volibris, ingesteld bij de Dienst voor geneeskundige verzorging. — Aanduiding van de leden**

Bij ministeriële beslissing van 19 februari 2009, die in werking treedt de dag van deze bekendmaking, worden Mevr. Marion Delcroix, en de heren Daniël Dewolf, Robert Naeije, Gustaaf Nelis, Thierry Sluysmans, François Sumkay, Christophe Van Den Bremt, en Jacques Voisey, benoemd tot leden van het College van geneesheren voor weesgeneesmiddelen — Volibris, ingesteld bij de Dienst voor geneeskundige verzorging van het Rijksinstituut voor ziekte- en invaliditeitsverzekering, op voorstel van de Minister van Sociale Zaken.

**SERVICE PUBLIC FEDERAL SANTE PUBLIQUE,  
SECURITE DE LA CHAINE ALIMENTAIRE  
ET ENVIRONNEMENT**

[2009/24045]

**Personnel. — Nomination par mobilité**

Par arrêté royal du 21 janvier 2009, Mme Malengreau, Vania, attaché à l'Institut national d'assurance maladie-invalidité, est transférée, à partir du 1<sup>er</sup> janvier 2009, par mobilité volontaire, au Service public fédéral Santé publique, Sécurité de la Chaîne alimentaire et Environnement - Administration centrale, dans le cadre linguistique français, en qualité d'attaché.

Elle est mise à disposition du Conseil fédéral du Développement durable.

**FEDERALE OVERHEIDSDIENST VOLKSGEZONDHEID,  
VEILIGHEID VAN DE VOEDSELKETEN  
EN LEEFMILIEU**

[2009/24045]

**Personeel. — Benoeming via mobiliteit**

Bij koninklijk besluit van 21 januari 2009 wordt Mevr. Malengreau, Vania, attaché bij het Rijksinstituut voor ziekte- en invaliditeitsverzekering, met ingang van 1 januari 2009, via de vrijwillige mobiliteit, overgeplaatst naar de Federale Overheidsdienst Volksgezondheid, Veiligheid van de Voedselketen en Leefmilieu - Hoofdbestuur, Frans taalkader, in de hoedanigheid van attaché.

Ze wordt ter beschikking gesteld van de Federale Raad voor Duurzame Ontwikkeling.

**SERVICE PUBLIC FEDERAL SANTE PUBLIQUE,  
SECURITE DE LA CHAINE ALIMENTAIRE  
ET ENVIRONNEMENT**

[2009/24048]

**Personnel. — Démission honorable**

Par arrêté royal du 2 février 2009, il est accordé à M. Libeer, Jean-Claude, chef de travaux à l'Etablissement scientifique fédéral « Institut scientifique de Santé publique » au Service public fédéral Santé publique, Sécurité de la Chaîne alimentaire et Environnement, démission honorable de ses fonctions le 1<sup>er</sup> septembre 2009.

**FEDERALE OVERHEIDSDIENST VOLKSGEZONDHEID,  
VEILIGHEID VAN DE VOEDSELKETEN  
EN LEEFMILIEU**

[2009/24048]

**Personeel. — Eervol ontslag**

Bij koninklijk besluit van 2 februari 2009 wordt de heer Libeer, Jean-Claude, werkleider bij de Federale Wetenschappelijke Instelling « Wetenschappelijk Instituut van Volksgezondheid » van de Federale Overheidsdienst Volksgezondheid, Veiligheid van de Voedselketen en Leefmilieu, met ingang van 1 september 2009, eervol ontslag uit zijn ambt verleend.

L'arrêté royal du 28 octobre 2008 par lequel il est accordé à M. Libeer, Jean-Claude, chef de département de l'Établissement scientifique fédéral « Institut scientifique de Santé publique » au Service public fédéral Santé publique, Sécurité de la Chaîne alimentaire et Environnement, démission honorable de ses fonctions le 1<sup>er</sup> septembre 2009, est rapporté.

Het koninklijk besluit van 28 oktober 2008 waarbij de heer Libeer, Jean-Claude, afdelingshoofd bij de Federale Wetenschappelijke Instelling « Wetenschappelijk Instituut van Volksgezondheid » van de Federale Overheidsdienst Volksgezondheid, Veiligheid van de Voedselketen en Leefmilieu, met ingang van 1 september 2009, eervol ontslag uit zijn ambt wordt verleend, wordt opgeheven.

**SERVICE PUBLIC FEDERAL JUSTICE**

[C – 2009/09144]

**Ordre judiciaire**

Par arrêté royal du 17 février 2009, démission honorable de ses fonctions de juge suppléant à la justice de paix du canton de Gembloux-Eghezée est accordée, à sa demande, à M. Clérin, B.

Par arrêté royal du 17 février 2009, entrant en vigueur le 28 février 2009, M. Top, J., est autorisé à porter le titre honorifique de ses fonctions de président consulaire du tribunal de commerce d'Ypres.

Par arrêtés royaux du 17 février 2009 :

— démission honorable de ses fonctions de juge consulaire au tribunal de commerce d'Anvers, est accordée, à sa demande, à M. Laureyssens, M. ;

— démission honorable de ses fonctions de juge consulaire au tribunal de commerce d'Anvers, est accordée, à sa demande, à M. Van Wassenhove, C. ;

— est acceptée, à sa demande, la démission de M. Verbeke, E., de ses fonctions de juge consulaire au tribunal de commerce de Bruges.

Il est autorisé à porter le titre honorifique de ses fonctions ;

— Mme Gieselink, A., juge au tribunal de première instance d'Anvers, est déchargée, à sa demande, de ses fonctions de juge de la jeunesse à ce tribunal, à la date du 1<sup>er</sup> février 2009.

Le recours en annulation des actes précités à portée individuelle peut être soumis à la section du contentieux administratif du Conseil d'Etat endéans les soixante jours après cette publication. La requête doit être envoyée au Conseil d'Etat (adresse : rue de la Science 33, 1040 Bruxelles), sous pli recommandé à la poste.

**FEDERALE OVERHEIDSDIENST JUSTITIE**

[C – 2009/09144]

**Rechterlijke Orde**

Bij koninklijk besluit van 17 februari 2009 is aan de heer Clérin, B., op zijn verzoek, eervol ontslag verleend uit zijn ambt van plaatsvervangend rechter in het vrederegerecht van het kanton Gembloux-Eghezée.

Bij koninklijk besluit van 17 februari 2009, dat in werking treedt op 28 februari 2009, is het aan de heer Top, J., vergund de titel van zijn ambt van voorzitter in handelszaken van de rechtbank van koophandel te Leper eershalve te voeren.

Bij koninklijke besluiten van 17 februari 2009 :

— is aan de heer Laureyssens, M., op zijn verzoek, eervol ontslag verleend uit zijn ambt van rechter in handelszaken in de rechtbank van koophandel te Antwerpen ;

— is aan de heer Van Wassenhove, C., op zijn verzoek, eervol ontslag verleend uit zijn ambt van rechter in handelszaken in de rechtbank van koophandel te Antwerpen ;

— is aan de heer Verbeke, E., op zijn verzoek, ontslag verleend uit zijn ambt van rechter in handelszaken in de rechtbank van koophandel te Brugge.

Het is hem vergund de titel van zijn ambt eershalve te voeren ;

— is Mevr. Gieselink, A., rechter in de rechtbank van eerste aanleg te Antwerpen, op haar verzoek, ontlast uit haar functie van jeugdrechter in deze rechtbank, op datum van 1 februari 2009.

Het beroep tot nietigverklaring van de voormelde akten met individuele strekking kan voor de afdeling bestuursrechtspraak van de Raad van State worden gebracht binnen zestig dagen na deze bekendmaking. Het verzoekschrift dient bij ter post aangetekende brief aan de Raad van State (adres : Wetenschapsstraat 33, 1040 Brussel), te worden toegezonden.

**SERVICE PUBLIC FEDERAL JUSTICE**

[C – 2009/09145]

**Ordre judiciaire. — Notariat**

Par arrêté royal du 21 avril 2008, entrant en vigueur à la date de la prestation de serment de son successeur, est acceptée, à sa demande, la démission de M. Cassart, B., de ses fonctions de notaire à la résidence de Quaregnon.

Par arrêté royal du 17 février 2009, entrant en vigueur à la date de la prestation de serment, laquelle doit intervenir dans les deux mois à partir de la date de la publication de cet arrêté au *Moniteur belge*, Mme Toubeaux, A., licenciée en droit, est nommée notaire dans l'arrondissement judiciaire de Mons.

La résidence est fixée à Quaregnon.

**FEDERALE OVERHEIDSDIENST JUSTITIE**

[C – 2009/09145]

**Rechterlijke Orde. — Notariaat**

Bij koninklijk besluit van 21 april 2008, dat in werking treedt op de datum van de eedaflegging van zijn opvolger, is aan de heer Cassart, B., op zijn verzoek, ontslag verleend uit zijn ambt van notaris ter standplaats Quaregnon.

Bij koninklijk besluit van 17 februari 2009, dat in werking treedt op de datum van de eedaflegging, welke dient te gebeuren binnen de twee maanden te rekenen vanaf de datum van de bekendmaking van dit besluit in het *Belgisch Staatsblad*, is Mevr. Toubeaux, A., licentiaat in de rechten, benoemd tot notaris in het gerechtelijk arrondissement Bergen.

De standplaats is gevestigd te Quaregnon.

Par arrêté ministériel du 23 février 2009 :  
— il es mis fin à la désignation en qualité de membre candidat-notaire du comité d'avis des notaires pour la province :

d'Anvers :

- en qualité de membre effectif : Mme Claessens, I.;
- en qualité de membre suppléant : Mme Duckaert, A.

Brabant-flamand :

- en qualité de membre suppléant : Mme Arnaerts, H.;
- sont désignés, pour une durée d'un an, en qualité de membre candidat-notaire du comité d'avis des notaires pour la province :

d'Anvers :

- en qualité de membre effectif : Mme Duckaert, A.;
- en qualité de membre suppléant : Mme Podevyn, A.

Brabant-flamand :

- en qualité de membre suppléant : M. Lenaerts, R.

Par arrêtés ministériels du 24 février 2009 :  
— la demande d'association de Mme Hendrickx, M., notaire à la résidence de Zolder, et de Mme Van Breedam, M., candidat-notaire, pour former l'association « Marij Hendrickx & Leen Van Breedam », avec résidence à Zolder, est approuvée.

Mme Van Breedam, M., est affectée en qualité de notaire associée à la résidence de Zolder.

— MM. Van Beneden, M. et Brouwers, O., notaires à la résidence de Bruxelles (territoire du quatrième canton), sont autorisés, pour la durée de l'association, à déplacer leur étude à la résidence de MM. Otte, J. et Dubuisson, O., notaires à la résidence d'Ixelles (territoire du premier canton).

Le recours en annulation des actes précités à portée individuelle peut être soumis à la section du contentieux administratif du Conseil d'Etat endéans les soixante jours après cette publication. La requête doit être envoyée au Conseil d'Etat (adresse : rue de la Science 33, 1040 Bruxelles), sous pli recommandé à la poste.

Bij ministerieel besluit van 23 februari 2009 :  
— is een einde gesteld aan de aanwijzing in hoedanigheid van lid kandidaat-notaris van het adviescomité van notarissen voor de provincie :

Antwerpen :

- als effectief lid : van Mevr. Claessens, I.;
- als plaatsvervangend lid : van Mevr. Duckaert, A.

Vlaams-Brabant :

- als plaatsvervangend lid : van Mevr. Arnaerts, H.;
- zijn aangewezen in hoedanigheid van lid kandidaat-notaris van het adviescomité van notarissen voor de duur van één jaar voor de provincie :

Antwerpen :

- als effectief lid : Mevr. Duckaert, A.;
- als plaatsvervangend lid : Mevr. Podevyn, A.

Vlaams-Brabant :

- als plaatsvervangend lid : de heer Lenaerts, R.

Bij ministeriële besluiten van 24 februari 2009 :  
— is het verzoek tot associatie van Mevr. Hendrickx, M., notaris ter standplaats Zolder, en van Mevr. Van Breedam, M., kandidaat-notaris, om de associatie « Marij Hendrickx & Leen Van Breedam », ter standplaats Zolder te vormen, goedgekeurd.

Mevr. Van Breedam, M., is aangesteld als geassocieerd notaris ter standplaats Zolder;

— zijn de heren Van Beneden, M. en Brouwers, O., notarissen ter standplaats Brussel (grondgebied van het vierde kanton) gemachtigd om, voor de duur van de associatie, hun kantoor over te brengen naar de standplaats van de heren Otte, J., en Dubuisson, O., notarissen ter standplaats Elsene (grondgebied van het eerste kanton).

Het beroep tot nietigverklaring van de voormelde akten met individuele strekking kan voor de afdeling bestuursrechtspraak van de Raad van State worden gebracht binnen zestig dagen na deze bekendmaking. Het verzoekschrift dient bij ter post aangetekende brief aan de Raad van State (adres : Wetenschapsstraat 33, 1040 Brussel), te worden toegezonden.

## SERVICE PUBLIC FEDERAL JUSTICE

[C - 2009/09149]

### Désignation de membres de la Commission fédérale de Médiation

Par arrêté ministériel du 20 février 2009 entrant en vigueur le jour de sa publication au *Moniteur belge*, sont désignés :

A. Membres de la commission générale de la Commission fédérale de Médiation :

- membre effectif en qualité de représentant d'expression française des médiateurs qui n'exercent ni la profession d'avocat, ni celle de notaire : M. Bernard Castelain;
- membre effectif en qualité de représentant d'expression néerlandaise des médiateurs qui n'exercent ni la profession d'avocat, ni celle de notaire : Mme Ann Buysse;
- membre suppléant en qualité de représentant d'expression néerlandaise des médiateurs qui n'exercent ni la profession d'avocat, ni celle de notaire : Mme Mia Renders;

— membre suppléant en qualité de notaire d'expression néerlandaise : M. François-Xavier Willems.

B. Membre de la commission spéciale en matière familiale de la Commission fédérale de Médiation :

- membre suppléant en qualité de notaire d'expression française : M. Thierry Lannoy.

## FEDERALE OVERHEIDSDIENST JUSTITIE

[C - 2009/09149]

### Aanwijzing van leden van de Federale Bemiddelingscommissie

Bij besluit van 20 februari 2009 dat inwerking treedt de dag waarop het in het *Belgisch Staatsblad* wordt bekendgemaakt zijn aangewezen :

A. Leden van de Algemene Commissie van de Federale Bemiddelingscommissie :

- als vast lid, in de hoedanigheid van Franstalig vertegenwoordiger van de bemiddelaars dat noch het beroep van advocaat, noch dat van notaris uitoefent : de heer Bernard Castelain;
- als vast lid, in de hoedanigheid van Nederlandstalig vertegenwoordiger van de bemiddelaars dat noch het beroep van advocaat, noch dat van notaris uitoefent : Mevr. Ann Buysse;
- als plaatsvervangend lid, in de hoedanigheid van Nederlandstalig vertegenwoordiger van de bemiddelaars dat noch het beroep van advocaat, noch dat van notaris uitoefent : Mevr. Mia Renders;

— als plaatsvervangend lid, in de hoedanigheid van Nederlandstalig notaris : de heer François-Xavier Willems.

B. Lid van de bijzondere commissie voor familiezaken van de Federale Bemiddelingscommissie :

- als plaatsvervangend lid, in de hoedanigheid van Franstalig notaris : De heer Thierry Lannoy.

C. Membre de la commission spéciale en matière civile et commerciale de la Commission fédérale de Médiation :

- membre suppléant en qualité de notaire d'expression néerlandaise : Mme Sabine Van Buggenhout.

Le recours en annulation des actes précités à portée individuelle peut être soumis à la section du contentieux administratif du Conseil d'Etat endéans les soixante jours après cette publication. La requête doit être envoyée au Conseil d'Etat (adresse : rue de la Science 33, 1040 Bruxelles), sous pli recommandé à la poste.

C. Lid van de bijzondere commissie voor burgerlijke zaken en Handelszaken van de Federale Bemiddelingscommissie :

- als plaatsvervangend lid, in de hoedanigheid van Nederlandstalige notaris : Mevr. Sabine Van Buggenhout.

Het beroep tot nietigverklaring van de voormelde akten met individuele strekking kan voor de afdeling bestuursrechtspraak van de Raad van State worden gebracht binnen zestig dagen na deze bekendmaking. Het verzoekschrift dient bij ter post aangetekende brief aan de Raad van State (adres : Wetenschapstraat 33, 1040 Brussel), te worden toegezonden.

**AGENCE FEDERALE DES MEDICAMENTS  
ET DES PRODUITS DE SANTE**

[2009/18054]

**Personnel. — Nomination**

Par arrêté ministériel du 18 décembre 2008, Mme Eeckhout, Ann, est nommée à titre définitif en qualité d'attaché, à l'Agence fédérale des Médicaments et des Produits de Santé - Administration centrale - dans le cadre linguistique néerlandais, à partir du 16 septembre 2008.

L'intéressée est affectée à la filière de métiers « santé humaine et animale ».

**FEDERAAL AGENTSCHAP VOOR GENEESMIDDELEN  
EN GEZONDHEIDSPRODUCTEN**

[2009/18054]

**Personeel. — Benoeming**

Bij ministerieel besluit van 18 december 2008 wordt Mevr. Eeckhout, Ann, met ingang van 16 september 2008, op het Nederlands taalkader, in vast dienstverband benoemd met de titel van attaché bij het Federaal Agentschap voor Geneesmiddelen en Gezondheidsproducten - Hoofdbestuur.

Aan belanghebbende wordt de vakrichting « menselijke en dierlijke gezondheid » toegewezen.

**AGENCE FEDERALE DES MEDICAMENTS  
ET DES PRODUITS DE SANTE**

[2009/18055]

**Personnel. — Nomination**

Par arrêté ministériel du 18 décembre 2008, M. Ndayabandi, Anicet, est nommé à titre définitif en qualité d'attaché, à l'Agence fédérale des Médicaments et des Produits de Santé - Administration centrale - dans le cadre linguistique français, à partir du 16 septembre 2008.

L'intéressé est affecté à la filière de métiers « santé humaine et animale ».

**FEDERAAL AGENTSCHAP VOOR GENEESMIDDELEN  
EN GEZONDHEIDSPRODUCTEN**

[2009/18055]

**Personeel. — Benoeming**

Bij ministerieel besluit van 18 december 2008 wordt de heer Ndayabandi, Anicet, met ingang van 16 september 2008, op het Frans taalkader, in vast dienstverband benoemd met de titel van attaché bij het Federaal Agentschap voor Geneesmiddelen en Gezondheidsproducten - Hoofdbestuur.

Aan belanghebbende wordt de vakrichting « menselijke en dierlijke gezondheid » toegewezen.

**AGENCE FEDERALE DES MEDICAMENTS  
ET DES PRODUITS DE SANTE**

[2009/18056]

**Personnel. — Nomination**

Par arrêté ministériel du 18 décembre 2008, Mme Scheers, Katleen, est nommée à titre définitif en qualité d'attaché à l'Agence fédérale des Médicaments et des Produits de Santé - Administration centrale - dans le cadre linguistique néerlandais, à partir du 1<sup>er</sup> décembre 2008.

L'intéressée est affectée à la filière de métiers « santé humaine et animale ».

**FEDERAAL AGENTSCHAP VOOR GENEESMIDDELEN  
EN GEZONDHEIDSPRODUCTEN**

[2009/18056]

**Personeel. — Benoeming**

Bij ministerieel besluit van 18 december 2008 wordt Mevr. Scheers, Katleen, met ingang van 1 december 2008, op het Nederlands taalkader, in vast dienstverband benoemd met de titel van attaché bij het Federaal Agentschap voor Geneesmiddelen en Gezondheidsproducten - Hoofdbestuur.

Aan belanghebbende wordt de vakrichting « menselijke en dierlijke gezondheid » toegewezen.



**SERVICE PUBLIC FEDERAL AFFAIRES ETRANGERES,  
COMMERCE EXTERIEUR  
ET COOPERATION AU DEVELOPPEMENT**

[C – 2008/15205]

**Ordres nationaux***Ordre de Léopold*

Par arrêté royal du 14 juillet 2008 a été nommée :

Commandeur

Mme Anick Van Calster, Conseiller de S.A.R. la Princesse Mathilde.

Par arrêté royal du 5 juin 2008 a été nommé :

Chevalier

M. Olivier Mortier, Président de la Chambre de Commerce luso-belgo-luxembourgeoise à Lisbonne.

Par arrêté royal du 15 avril 2008 a été nommé :

Chevalier

M. Aydin Bilginer, Président du Conseil supérieur consultatif de la Chambre de Commerce belge en Turquie.

Par arrêté royal du 7 mars 2008 ont été nommés :

Commandeur

Monseigneur Fulgence Le Roy, Evêque de Pietersburg (Afrique du Sud) à la retraite

Officier

Monseigneur Marc de Mûelenaere, Professeur en Droit canonique, Vicaire judiciaire du Tribunal interdiocésain de Pretoria.

Par arrêté royal du 21 octobre 2007 a été nommé :

Commandeur

M. Georges De Vestel, Fondateur de Batibouw, Président du Conseil d'administration de FISA SA.

Par arrêté royal du 17 août 2007 a été nommé :

Commandeur

M. Michel Malherbe, Conseiller de Presse au Cabinet du Roi.

Par arrêté royal du 2 août 2007 a été nommé :

Commandeur

M. Jean-Jacques Graisse, Sous-Secrétaire général des Nations unies, Vice-Directeur exécutif du Programme alimentaire mondial (Rome).

**FEDERALE OVERHEIDSDIENST BUITENLANDSE ZAKEN,  
BUITENLANDSE HANDEL  
EN ONTWIKKELINGSSAMENWERKING**

[C – 2008/15205]

**Nationale Orden***Leopoldsorde*

Bij koninklijk besluit van 14 juli 2008 werd benoemd :

Commandeur

Mevr. Anick Van Calster, Adviseur van H.K.H Prinses Mathilde.

Bij koninklijk besluit van 5 juni 2008 werd benoemd :

Ridder

de heer Olivier Mortier, Voorzitter van de Portugees-Belgisch-Luxemburgse Kamer van Koophandel in Lissabon.

Bij koninklijk besluit van 15 april 2008 werd benoemd :

Ridder

de heer Aydin Bilginer, Voorzitter van de Raad van Hoger Advies van de Belgische Kamer van Koophandel in Turkije.

Bij koninklijk besluit van 7 maart 2008 werden benoemd :

Commandeur

Monseigneur Fulgence Le Roy, Bisschop van Pietersburg (Zuid-Afrika) op rust.

Officier

Monseigneur Marc de Mûelenaere, Professor Kerkelijk Recht, Gerechtelijke Vicaris van het Interdiocesaan Tribunaal van Pretoria.

Bij koninklijk besluit van 21 oktober 2007 werd benoemd :

Commandeur

de heer Georges De Vestel, Stichter van Batibouw, voorzitter van de Raad van Bestuur van FISA NV.

Bij koninklijk besluit van 17 augustus 2007 werd benoemd :

Commandeur

de heer Michel Malherbe, Persadviseur op het Kabinet van de Koning.

Bij koninklijk besluit van 2 augustus 2007 werd benoemd :

Commandeur

de heer Jean-Jacques Graisse, Adjunct-Secretaris-Generaal van de Verenigde Naties, Vice-Executief Directeur van het Wereld Voedselprogramma (Rome).

Par arrêté royal du 2 août 2007 a été nommé :

Officier

M. Claude Dejonge, Greffier en Chef de la Cour de Justice Benelux.

—————

Par arrêté royal du 10 mai 2007 ont été nommés :

Chevalier

M. Philippe Bermann, Fondateur et Directeur de « La Casa del Estudiante Triqui » à Etlá (Oaxaca, Mexique);

M. Luis René Everaert, Ingénieur chimiste retraité et historien (Mexique).

—————

Par arrêté royal du 20 décembre 2004 a été nommé :

Chevalier

M. Eddy Fournier, Président-Fondateur de l'ASBL « Paramed-Brugge-Kisantu ».

—————

Par arrêté royal du 18 novembre 2004 a été nommé :

Officier

M. Georges Ugeux, Président de la « Belgian American Chambre of Commerce » à New York.

—————

Par arrêté royal du 21 septembre 2004 ont été nommés :

Commandeur

le Comte John Cornet d'Elzuis, Conseiller de S.A.R. le Prince Philippe;

M. Geert Criel, Premier Secrétaire d'Ambassade, Secrétaire de la Reine.

Chevalier

M. Charles Corneille G. Huyghe, Délégué de l'Union francophone des Belges à l'Etranger en Afrique du Sud, Président d'honneur de plusieurs associations belges en Afrique du Sud.

—————

Par arrêté royal du 14 juillet 2004 a été nommée :

Grand Cordon

la Princesse Claire Coombs, Princesse de Belgique.

—————

Par arrêté royal du 13 juillet 2004 ont été nommés :

Officier

le Père Jeroom Jozef Heyndrickx cism, Missionnaire de Scheut à Taiwan, Directeur de la Fondation Verbiest (KULeuven) et de la « Chinese-Mongolian Academy », Louvain;

Le Père Pierre Mertens de Wilmars, Missionnaire à Taiwan;

Le Capitaine au long cours Charles A.J. Vanderperre, Président fondateur et administrateur délégué (C.E.O.) de la firme « Univan Ship Management Ltd. ».

Chevalier

Sœur Maria Theresia Spaas, Missionnaire de la Congrégation des Sœurs Franciscaines à Dilolo-Poste (R.D. Congo);

M. Willy Arthur Stock, Conseiller du Commerce extérieur à Quito.

Bij koninklijk besluit van 2 augustus 2007 werd benoemd :

Officier

de heer Claude Dejonge, Hoofdgriffier van het Benelux Gerechtshof.

—————

Bij koninklijk besluit van 10 mei 2007 werden benoemd :

Ridder

de heer Philippe Bermann, Stichter en Directeur van « La Casa del Estudiante Triqui » te Etlá (Oaxaca, Mexico);

de heer Luis René Everaert, op rust gesteld Chemisch ingenieur en Geschiedkundige (Mexico).

—————

Bij koninklijk besluit van 20 december 2004 werd benoemd :

Ridder

de heer Eddy Fournier, Stichter-voorzitter van de VZW « Paramed-Brugge-Kisantu ».

—————

Bij koninklijk besluit van 18 november 2004 werd benoemd :

Officier

de heer Georges Ugeux, Voorzitter van de « Belgian American Chambre of Commerce » in New York.

—————

Bij koninklijk besluit van 21 september 2004 werden benoemd :

Commandeur

Graaf John Cornet d'Elzuis, Adviseur van Z.K.H. Prins Filip;

de heer Geert Criel, Eerste ambassadesecretaris, Secretaris van de Koningin.

Ridder

de heer Charles Corneille G. Huyghe, Afgevaardigde van de « Union francophone des Belges à l'Etranger » in Zuid-Afrika, Erevoorzitter van verschillende Belgische verenigingen in Zuid-Afrika.

—————

Bij koninklijk besluit van 14 juli 2004 werd benoemd :

Grootlint

Prinses Claire Coombs, Prinses van België.

—————

Bij koninklijk besluit van 13 juli 2004 werden benoemd :

Officier

Pater Jeroom Jozef Heyndrickx cism, Pater Scheutist in Taiwan, Directeur van de Verbieststichting (KULeuven) en van de « Chinese-Mongolian Academy », Leuven;

Pater Pierre Mertens de Wilmars, Missionaris in Taiwan;

Kapitein ter lange omvaart Charles A.J. Vanderperre, Voorzitter, stichter en afgevaardigde bestuurder (C.E.O.) van de firma « Univan Ship Management Ltd. ».

Ridder

Zuster Maria Theresia Spaas, Missionaris van de Congregatie van de Zusters Franciscanessen te Dilolo-Poste (D.R. Congo);

de heer Willy Arthur Stock, Adviseur Buitenlandse Handel te Quito.

Par arrêté royal du 12 mai 2004 a été nommée :  
 Officier  
 Mme Paula Gondry, épouse Van Trier, Directeur du « Nigerian-Belgian Commercial Documentation and Information Centre » à Lagos.

\_\_\_\_\_

Par arrêté royal du 30 novembre 2003 a été nommé :  
 Commandeur  
 M. Arnold Vandenbroucke, Directeur du "Maastricht Upper Area Control Centre" d'Eurocontrol.

\_\_\_\_\_

Par arrêté royal du 28 septembre 2003 a été nommé :  
 Commandeur  
 M. Pierre Emmanuel De Bauw, Conseiller au Cabinet du Roi.

\_\_\_\_\_

Par arrêté royal du 18 juillet 2003 a été nommé :  
 Chevalier  
 M. Jan Flachet, Senior Vice-President Distribution and Sales Operations Latin America Tractebel E.G.I. à Buenos Aires (Argentine).

\_\_\_\_\_

Par arrêté royal du 10 juin 2003 a été nommé :  
 Chevalier  
 M. Christian De Vos, Chef cuisinier, Doyen de la Faculté de l'Ecole culinaire, Kendall College à Evanston (Illinois – USA).

\_\_\_\_\_

Par arrêté royal du 13 mai 2003 a été nommée :  
 Officier  
 Mme Ellen Guterbaum, épouse Michaeli, Présidente des Amitiés Israël-Belgique, à Jérusalem.

\_\_\_\_\_

Par arrêté royal du 14 février 2003 a été nommé :  
 Chevalier  
 M. Paul Van Den Bempt, Vice-Président de la Chambre de Commerce tchéco-belgo-luxembourgeoise à Prague, Consul général honoraire de la République tchèque à Anvers, Conseiller du Commerce extérieur.

\_\_\_\_\_

Par arrêté royal du 27 janvier 2003 a été nommé :  
 Chevalier  
 M. Jan De Vos, Historien-Anthropologue au Mexique.

Bij koninklijk besluit van 12 mei 2004 werd benoemd :  
 Officier  
 Mevr. Paula Gondry, echtgenote Van Trier, Directeur van het « Nigerian-Belgian Commercial Documentation and Information Centre » te Lagos.

\_\_\_\_\_

Bij koninklijk besluit van 30 november 2003 werd benoemd :  
 Commandeur  
 de heer Arnold Vandenbroucke, Directeur van het "Maastricht Upper Area Control Centre" bij Eurocontrol.

\_\_\_\_\_

Bij koninklijk besluit van 28 september 2003 werd benoemd :  
 Commandeur  
 de heer Pierre Emmanuel De Bauw, Adviseur bij het Kabinet van de Koning.

\_\_\_\_\_

Bij koninklijk besluit van 18 juli 2003 werd benoemd :  
 Ridder  
 de heer Jan Flachet, Senior Vice President Distribution and Sales Operations Latin America Tractebel E.G.I. te Buenos Aires (Argentinië).

\_\_\_\_\_

Bij koninklijk besluit van 10 juni 2003 werd benoemd :  
 Ridder  
 de heer Christian De Vos, Chef Kok, Deken van de Faculteit van de Culinaire School, Kendall College te Evanston (Illinois – USA).

\_\_\_\_\_

Bij koninklijk besluit van 13 mei 2003 werd benoemd :  
 Officier  
 Mevr. Ellen Guterbaum, echtgenote Michaeli, Voorzitter van de Vereniging « Amitiés Israël-Belgique » te Jeruzalem.

\_\_\_\_\_

Bij koninklijk besluit van 14 februari 2003 werd benoemd :  
 Ridder  
 de heer Paul Van Den Bempt, Vice-Voorzitter van de Tsjechisch-Belgisch-Luxemburgse Kamer van Koophandel te Praag, Ereconsul-Generaal voor de Tsjechische Republiek in Antwerpen, Adviseur van de Buitenlandse Handel.

\_\_\_\_\_

Bij koninklijk besluit van 27 januari 2003 werd benoemd :  
 Ridder  
 de heer Jan De Vos, Historicus-Antropoloog in Mexico.

Par arrêté royal du 7 janvier 2003 a été nommée :

Chevalier

Mme Jeanine Vandenbroeke, épouse De Grève.

\_\_\_\_\_

Par arrêté royal du 4 mars 2002 a été nommé :

Officier

M. Paul Maurice Slagmulder, Président de la Chambre de Commerce belgo-luxembourgeoise aux Pays-Bas (Beluned).

\_\_\_\_\_

Ils porteront la décoration civile.

\_\_\_\_\_

*Ordre de la Couronne*

Par arrêté royal du 15 avril 2008 a été promu :

Officier

M. Jean-Pierre Darche, Directeur de projets de Besix en Egypte.

\_\_\_\_\_

Par arrêté royal du 7 mars 2008 ont été nommés :

Chevalier

Sœur Marie Therese Herman, Missionnaire en Afrique du Sud;

Sœur Wivine Bornauw, Missionnaire en Afrique du Sud;

Le Père Frans Samyn, Missionnaire oblat de Marie en Afrique du Sud.

\_\_\_\_\_

Par arrêté royal du 27 janvier 2008 a été nommée :

Chevalier

Mme Bernadette Bailleux, veuve Gilbert, Présidente de l'Union royale belge de Genève.

\_\_\_\_\_

Par arrêté royal du 6 novembre 2007 a été promu :

Officier

M. Philippe Motte, dit Falisse, Attaché culturel à l'Ambassade de Belgique à New Delhi.

\_\_\_\_\_

Par arrêté royal du 21 octobre 2007 a été promu :

Officier

M. Jean-Claude de Mesmaeker, Managing Partner, ancien Président de la Chambre de Commerce belgo-luxembourgeoise en France.

Bij koninklijk besluit van 7 januari 2003 werd benoemd :

Ridder

Mevr. Jeanine Vandenbroeke, echtgenote De Grève.

\_\_\_\_\_

Bij koninklijk besluit van 4 maart 2002 werd benoemd :

Officier

de heer Paul Maurice Slagmulder, Voorzitter van de Belgisch-Luxemburgse Kamer van Koophandel in Nederland (Beluned).

\_\_\_\_\_

Zij zullen het burgerlijk ereteken dragen.

\_\_\_\_\_

*Kroonorde*

Bij koninklijk besluit van 15 april 2008 werd bevorderd :

Officier

de heer Jean-Pierre Darche, Projectdirecteur van Besix in Egypte.

\_\_\_\_\_

Bij koninklijk besluit van 7 maart 2008 werden benoemd :

Ridder

Zuster Marie Therese Herman, Missionaris in Zuid-Afrika;

Zuster Wivine Bornauw, Missionaris in Zuid-Afrika;

Pater Frans Samyn, Missionaris Oblaat van Maria in Zuid-Afrika.

\_\_\_\_\_

Bij koninklijk besluit van 27 januari 2008 werd benoemd :

Ridder

Mevr. Bernadette Bailleux, weduwe Gilbert, Voorzitster van de « Union royale belge de Genève ».

\_\_\_\_\_

Bij koninklijk besluit van 6 november 2007 werd bevorderd :

Officier

de heer Philippe Motte, genaamd Falisse, Cultureel Attaché aan de ambassade van België te New Delhi.

\_\_\_\_\_

Bij koninklijk besluit van 21 oktober 2007 werd bevorderd :

Officier

de heer Jean-Claude de Mesmaeker, Managing Partner, gewezen Voorzitter van de Belgisch-Luxemburgse Kamer van Koophandel in Frankrijk.

Par arrêté royal du 6 juillet 2007 a été nommé :

Officier

M. Luc Beyer de Ryke, Journaliste, ancien parlementaire européen.

\_\_\_\_\_

Par arrêté royal du 10 mai 2007 ont été nommés :

Officier

M. Willy Kerckaert, Industriel, CEO et Président de « Manesa SA », Consul honoraire de Belgique à Chihuahua (Mexique);

M. Jacques Levy, Président de la compagnie « Remate Electronico SA » (Mexique), Professeur d'université et Conseiller du Commerce extérieur.

\_\_\_\_\_

Par arrêté royal du 28 septembre 2004 ont été nommés :

Chevalier

Frère Antoon Theunis, Missionnaire des Frères de la Charité au Rwanda;

Frère Guillaume Vandevenne, Missionnaire des Frères de la Charité au Rwanda.

\_\_\_\_\_

Par arrêté royal du 21 septembre 2004 ont été nommés :

Chevalier

M. Serge Janssens de Varebeke, Président de la « European Chamber of Commerce » en Chine.

M. Luc Poppe, Conseiller du Commerce extérieur (Beijing).

M. Gilbert Van Kerckhove, Conseiller du Commerce extérieur (Beijing).

\_\_\_\_\_

Par arrêté royal du 13 juillet 2004 ont été nommés :

Officier

M. Pierre « Piet » Cremers, Chief Executive Officer, Anglo-Eastern Group of Companies, Hong Kong, Vice Chairman of the Belgian Business Association;

Philippe Delhaise, Président fondateur de « Capital Information Service », à Hong Kong, Consultant International sur le risk management.

Chevalier

M. Frank Coenen, General Manager Asia Chemical Sector, Groep UCB Kuala Lumpur (Malaisie);

M. Marcel J.H.L. Walraf, Adjudant e.r. de la Force aérienne, Représentant de l'Association du personnel civil du SHAPE.

\_\_\_\_\_

Bij koninklijk besluit van 6 juli 2007 werd benoemd :

Officier

de heer Luc Beyer de Ryke, Journalist, gewezen Europees parlements lid.

\_\_\_\_\_

Bij koninklijk besluit van 10 mei 2007 werden benoemd :

Officier

de heer Willy Kerckaert, Industrieel, C.E.O. en Voorzitter van « Manesa SA », Ereconsul van België te Chihuahua (Mexico);

de heer Jacques Levy, Voorzitter van de maatschappij « Remate Electronico SA » (Mexico), Universiteitsprofessor en Adviseur voor de Buitenlandse Handel.

\_\_\_\_\_

Bij koninklijk besluit van 28 september 2004 werden benoemd :

Ridder

Broeder Antoon Theunis, Missionaris van de Broeders van Liefde in Rwanda;

Broeder Guillaume Vandevenne, Missionaris van de Broeders van Liefde in Rwanda.

\_\_\_\_\_

Bij koninklijk besluit van 21 september 2004 werden benoemd :

Ridder

de heer Serge Janssens de Varebeke, Voorzitter van de « European Chamber of Commerce » in China.

de heer Luc Poppe, Adviseur voor de Buitenlandse Handel (Beijing).

de heer Gilbert Van Kerckhove, Adviseur voor de Buitenlandse Handel (Beijing).

\_\_\_\_\_

Bij koninklijk besluit van 13 juli 2004 werden benoemd :

Officier

de heer Pierre « Piet » Cremers, Chief Executive Officer, Anglo-Eastern Group of Companies, Hong Kong, Vice Chairman of the Belgian Business Association;

Philippe Delhaise, Voorzitter-stichter van « Capital Information Service » te Hong Kong, Internationaal Consultant inzake risk management.

Ridder

de heer Frank Coenen, General Manager Asia Chemical Sector, Groep UCB Kuala Lumpur (Maleisië);

de heer Marcel J.H.L. Walraf, Adjudant b.d. bij de Luchtmacht, Vertegenwoordiger van de Vereniging van het burgerlijk personeel van de SHAPE.

\_\_\_\_\_

Par arrêté royal du 18 mai 2004 a été nommé :

Officier

M. Gérard Corbiau, Réalisateur de films.

Bij koninklijk besluit van 18 mei 2004 werd benoemd :

Officier

de heer Gérard Corbiau, Filmregisseur.

Par arrêté royal du 12 mai 2004 ont été nommés :

Officier

M. Maurice J.C. Lammerant, General manager Eternit à Sapele, Delta State (Nigeria);

M. Guy J.F. Philips, Ancien Directeur général Swissair/Sabena à Lagos;

M. Pierre A.H. Vandebecck, Directeur général et administrateur de l'entreprise PRESCO (Nigeria).

Bij koninklijk besluit van 12 mei 2004 werden benoemd :

Officier

de heer Maurice J.C. Lammerant, General manager Eternit te Sapele, Delta State (Nigeria);

de heer Guy J.F. Philips, Gewezen Directeur-generaal Swissair/Sabena te Lagos;

de heer Pierre A.H. Vandebecck, Algemeen Directeur en beheerder van het bedrijf Presco (Nigeria).

Chevalier

M. Michel B.J. Gh. Brison, Consul honoraire de Belgique à Lomé (Togo);

M. Dieudonné B.S.J. Petit, Ingénieur au Nigeria.

Ridder

de heer Michel B.J. Gh. Brison, Honorair Consul van België te Lomé (Togo);

de heer Dieudonné B.S.J. Petit, Ingenieur in Nigeria.

Par arrêté royal du 30 avril 2004 a été nommée :

Chevalier

Mme Wanda Ribeiro Furtado Tavares De Vasconcelos, dite Lio, Actrice et chanteuse professionnelle.

Bij koninklijk besluit van 30 april 2004 werd benoemd :

Ridder

Mevr. Wanda Ribeiro Furtado Tavares De Vasconcelos, gezegd Lio, Actrice en beroepszangeres.

Par arrêté royal du 25 avril 2004 ont été nommés :

Chevalier

M. Jacques E. Gh. Laloux, Conseiller du Commerce extérieur à Istanbul, Vice-président de l'Association commerciale Turquie-Belgique;

M. André M.H. Dupont, Conseiller du Commerce extérieur à Istanbul.

Bij koninklijk besluit van 25 april 2004 werden benoemd :

Ridder

de heer Jacques E. Gh. Laloux, Adviseur van de Buitenlandse Handel te Istanbul, Vice-Voorzitter van de Handelsvereniging Turkije-België;

de heer André M.H. Dupont, Adviseur van de Buitenlandse Handel te Istanbul.

Par arrêté royal du 3 février 2004 a été nommé :

Chevalier

Le Docteur Piet Bekaert, Médecin anesthésiste à l'Hôpital Al Rashid à Dubai (Emirats Arabes unis).

Bij koninklijk besluit van 3 februari 2004 werd benoemd :

Ridder

Dr. Piet Bekaert, Geneesheer anesthesist in het Al Rashid Hospitaal te Dubai, (Verenigde Arabische Emiraten).

Par arrêté royal du 18 juillet 2003 a été promu :

Officier

M. Thomas Michael Cohn, Président du Conseil d'administration de la SA Siemens Nederland.

Bij koninklijk besluit van 18 juli 2003 werd bevorderd :

Officier

de heer Thomas Michael Cohn, Voorzitter van de Raad van Bestuur Siemens Nederland NV.

Par arrêté royal du 18 juillet 2003 ont été nommés :

Officier

M. Frank Meysman, Executive Vice Président et membre du « Board of Directors » de Sara Lee Corporation aux Pays-Bas.

Chevalier

le Père Charles F.M.J. Choque, Oblat de Marie Immaculée, Missionnaire auprès des Inuit au Canada, Archiviste du diocèse de la Baie d'Hudson.

Par arrêté royal du 1<sup>er</sup> juillet 2003 a été nommé :

Officier

Maître Henri Raoul Kot, Avocat-conseil de l'Ambassade de Belgique à Tel Aviv.

Par arrêté royal du 14 février 2003 a été promu :

Commandeur

le Chevalier Emile Boulpaep, Professor of Cellular and Molecular Physiology (Yale University School of Medicine), President and Chairman of the Board of the Belgian American Educational Foundation.

Par arrêté royal du 14 février 2003 ont été nommés :

Chevalier

M. Guido Brems, Chief Financial Officer Shanghai Bell Alcatel;

Le Père Marc Cuvelier, Missionnaire belge en République de Corée;  
M. Jean-Pierre D'Hanens, Fondateur du centre médical de l'Ordre de Malte à Draguignan (France);

Le Père Thomas Joseph Feyen, Missionnaire belge en République de Corée;

Le Père Raymond Joseph Noël Spies, Missionnaire belge en République de Corée.

Par arrêté royal du 14 février 2003 a été promu :

Chevalier

M. Arnoul Vanwelsenaers, Program Manager MND for the digital Project – Alcatel SEL, General Manager MND – Alcatel – Philippines.

Par arrêté royal du 14 février 2003 ont été décernées :

les Palmes d'Or :

à M. Dirk Schamphelaere, Deputy Regional Zone Director SRD – Latin America, Alcatel Bell.

Bij koninklijk besluit van 18 juli 2003 werden benoemd :

Officier

de heer Frank Meysman, Executive Vice President en Lid van de Board of Directors van Sara Lee Corporation in Nederland.

Ridder

Pater Charles F.M.J. Choque, Oblaat van Maria Immaculata, Missionaris bij de Inuits in Canada, Archivaris van het bisdom Hudsonbaai.

Bij koninklijk besluit van 1 juli 2003 werd benoemd :

Officier

Meester Henri Raoul Kot, Juridisch adviseur van de Ambassade van België te Tel Aviv.

Bij koninklijk besluit van 14 februari 2003 werd bevorderd :

Commandeur

Ridder Emile Boulpaep, Professor of Cellular and Molecular Physiology (Yale University School of Medicine), President and Chairman of the Board of the Belgian American Educational Foundation.

Bij koninklijk besluit van 14 februari 2003 werden benoemd :

Ridder

de heer Guido Brems, Chief Financial Officer Shanghai Bell Alcatel;

Pater Marc Cuvelier, Belgisch Missionaris in de Republiek Korea;  
de heer Jean-Pierre D'Hanens, Oprichter van het medisch centrum van de Orde van Malta te Draguignan (Frankrijk),

Pater Thomas Joseph Feyen, Belgisch Missionaris in de Republiek Korea,

Pater Raymond Joseph Noël Spies, Belgisch Missionaris in de Republiek Korea.

Bij koninklijk besluit van 14 februari 2003 werd bevorderd :

Ridder

de heer Arnoul Vanwelsenaers, Program Manager MND for the digital Project – Alcatel SEL, General Manager MND – Alcatel – Filippijnen,

Bij koninklijk besluit van 14 februari 2003 werden toegekend :

de Gouden Palmen :

aan de heer Dirk Schamphelaere, Deputy Regional Zone Director SRD – Latin America, Alcatel Bell.

Par arrêté royal du 17 janvier 2003 a été nommée :

Chevalier

Mme Anne Roberti de Winghe, épouse Rosseeuw, Membre fondateur du Comité de « Welcome to Belgium » et responsable de sa section « Week-End ».

\_\_\_\_\_

Par arrêté royal du 4 mars 2002 a été nommée :

Chevalier

Mme Anita Sempels, épouse Wilms, Présidente du « Vlaamse Club » au Luxembourg.

\_\_\_\_\_

*Ordre de Léopold II*

Par arrêté royal du 15 avril 2008 a été nommé :

Officier

M. Jacques Goditiabois-Deacon, Journaliste au Caire.

\_\_\_\_\_

Par arrêté royal du 6 novembre 2007 a été nommée :

Chevalier

Mme Isabelle Willems, Secrétaire de consulat au Consulat honoraire de Belgique à Maastricht (Pays-Bas).

\_\_\_\_\_

Par arrêté royal du 2 août 2007 a été nommé :

Officier

le Baron Armand Jean-François Simonis, Président de l'Union royale belge (Alsace).

\_\_\_\_\_

Par arrêté royal du 29 juin 2007 ont été nommés :

Officier

M. Alain Sobol, Chief Executive Officer de « Sinai Service Company » (Egypte), Consul honoraire de Belgique à Sharm el Sheikh;

Mme Cécile Fache, Présidente de « The Three Corners Hotels & Resorts » (Egypte).

\_\_\_\_\_

Par arrêté royal du 10 mai 2007 a été nommé :

Chevalier

l'Abbé Joseph Dachelet, Prêtre catholique à Mexico.

Bij koninklijk besluit van 17 januari 2003 werd benoemd :

Ridder

Mevr. Anne Roberti de Winghe, echtgenote Rosseeuw, Stichtend lid van het Comité van « Welcome to Belgium » en verantwoordelijke van de afdeling « Week-End ».

\_\_\_\_\_

Bij koninklijk besluit van 4 maart 2002 werd benoemd :

Ridder

Mevr. Anita Sempels, echtgenote Wilms, Voorzitster van de Vlaamse Club in Luxemburg.

\_\_\_\_\_

*Orde van Leopold II*

Bij koninklijk besluit van 15 april 2008 werd benoemd :

Officier

de heer Jacques Goditiabois-Deacon, Journalist te Kaïro.

\_\_\_\_\_

Bij koninklijk besluit van 6 november 2007 werd benoemd :

Ridder

Mevr. Isabelle Willems, Consulaatssecretaris in het Ereconsulaat van België te Maastricht (Nederland).

\_\_\_\_\_

Bij koninklijk besluit van 2 augustus 2007 werd benoemd :

Officier

Baron Armand Jean-François Simonis, Voorzitter van de « Union royale belge » (Elzas).

\_\_\_\_\_

Bij koninklijk besluit van 29 juni 2007 werden benoemd :

Officier

de heer Alain Sobol, Chief Executive Officer van « Sinai Service Company » (Egypte), Honorair Consul van België te Sharm el Sheikh;

Mevr. Cécile Fache, Voorzitster van « The Three Corners Hotels & Resorts » (Egypte).

\_\_\_\_\_

Bij koninklijk besluit van 10 mei 2007 werd benoemd :

Ridder

Eerwaarde heer Joseph Dachelet, Katholieke priester te Mexico.



Par arrêté royal du 1<sup>er</sup> septembre 2004 ont été nommés :

Grand Officier

M. Michele Ferrero, Président stratégique du Groupe Ferrero.

Chevalier

Mme Marie-Louise Walschap, Secrétaire au Consulat général de Belgique à Casablanca (Maroc).

Par arrêté royal du 13 juillet 2004 a été nommé :

Officier

le Père Patrick Emile Masschelein, Provincial de la Congrégation de Scheut à Hong Kong.

Par arrêté royal du 12 mai 2004 ont été nommés :

Officier

M. Ivo Y.L. Van Dessel, General Manager de Dredging Nigeria.

Chevalier

Mme Magdalena Van De Steene, épouse Ali, Secrétaire de l'Ambassade de Belgique au Nigéria.

Par arrêté royal du 14 novembre 2003 a été nommée :

Grand Officier

Mme Jehanne Roccas, Conseillère au Département du Grand Maréchal de la Cour.

Par arrêté royal du 18 juillet 2003 ont été nommés :

Commandeur

M. Gerard Gellinck, Directeur de la Maison des Associations Internationales, à Bruxelles.

Officier

M. Bart Hellemans, Managing Director de la Vysya Bank, Inde.

Bij koninklijk besluit van 1 september 2004 werden benoemd :

Grootofficier

de Heer Michele Ferrero, Strategisch Voorzitter van de Ferrero Groep.

Ridder

Mevr. Marie-Louise Walschap, Secretaresse bij het Consulaat-Generaal van België te Casablanca (Marokko).

Bij koninklijk besluit van 13 juli 2004 werd benoemd :

Officier

Pater Patrick Emile Masschelein, Provinciaal overste van de Congregatie van Scheut te Hongkong.

Bij koninklijk besluit van 12 mei 2004 werden benoemd :

Officier

de heer Ivo Y.L. Van Dessel, General Manager van Dredging Nigeria.

Ridder

Mevr. Magdalena Van De Steene, echtgenote Ali, Secretaresse van de Ambassade van België in Nigeria.

Bij koninklijk besluit van 14 november 2003 werd benoemd :

Grootofficier

Mevr. Jehanne Roccas, Adviseur op het Departement van de Grootmaarschalk van het Hof.

Bij koninklijk besluit van 18 juli 2003 werden benoemd :

Commandeur

de heer Gerard Gellinck, Directeur van het Centrum voor Internationale Verenigingen, te Brussel.

Officier

de heer Bart Hellemans, Managing Director van de Vysya Bank, India.

Par arrêté royal du 25 février 2003 ont été nommés :

Commandeur

M. Dominique G.R. Casier, Représentant général de Fortis Banque au Vietnam, ancien Conseiller du Commerce extérieur.

Chevalier

M. Jan Van Lint, Expert de la Coopération technique belge (CTB) à Ho Chi Minh-Ville.

Par arrêté royal du 14 février 2003 ont été nommés :

Commandeur

M. André Baudon, Président Socfin U.S. Inc., (New York);

M. Jean F.M.E. Declerck, Professeur-Visiteur en médecine dentaire à l'Université de Kisangani, Chairman du « Rotary Agro-Forestry Program Kisangani »;

M. Hugo Gevaerts, Professeur au « Limburgs Universitair Centrum » ancien Professeur (AGCD) et Doyen à l'Université de Kisangani (Biologie).

Chevalier

M. Abdelfatah Filali Bennaceur, ancien Chef d'escala Sabena-Swissair à Casablanca.

Par arrêté royal du 14 février 2003 a été promu :

Commandeur

M. Jean Lejoly, Professeur ordinaire à l'Université libre de Bruxelles (Sciences botaniques et agronomiques).

Par arrêté royal du 27 janvier 2003 a été nommé :

Officier

M. Claude L.P.R. Le Brun, Président du Conseil d'administration du Lycée franco-mexicain.

Par arrêté royal du 4 mars 2002 ont été nommés :

Commandeur

M. Gerd Marmann, Directeur général de la Chambre de Commerce Debelux à Cologne;

M. Christian Heinzmann, Président du Comité de Direction de Luxair.

Officier, M. Lucien Leleu, Chef de l'entreprise textile Sonatex (Burlington – Ontario);

M. Guy Smets, Président de l'Association France-Belgique à Lyon.

Bij koninklijk besluit van 25 februari 2003 werden benoemd :

Commandeur

de heer Dominique G.R. Casier, Algemeen vertegenwoordiger van Fortis Bank in Vietnam, gewezen Adviseur van de Buitenlandse Handel.

Ridder

de heer Jan Van Lint, Deskundige van de Belgische Technische Coöperatie (BTC) in Ho Chi Minh-City.

Bij koninklijk besluit van 14 februari 2003 werden benoemd :

Commandeur

de heer André Baudon, Voorzitter Socfin U.S., Inc. (New-York);

de heer Jean F.M.E. Declerck, Gasthoogleraar tandgeneeskunde aan de Universiteit van Kisangani, Chairman van de « Rotary Agro-Forestry Program Kisangani »;

de heer Hugo Gevaerts, Hoogleraar aan het Limburgs Universitair Centrum, gewezen Hoogleraar (ABOS) en Decaan van de Universiteit te Kisangani (Biologie).

Ridder

de heer Abdelfattah Filali Bennaceur, gewezen Station manager Sabena-Swissair te Casablanca.

Bij koninklijk besluit van 14 februari 2003 werd bevorderd :

Commandeur

de heer Jean Lejoly, Gewoon Hoogleraar aan de « Université libre de Bruxelles » (plant- en landbouwkundige wetenschappen).

Bij koninklijk besluit van 27 januari 2003 werd benoemd :

Officier

de heer Claude L.P.R. Le Brun, Voorzitter van de Raad van Bestuur van het Frans-Mexicaans Lyceum.

Bij koninklijk besluit van 4 maart 2002 werden benoemd :

Commandeur

de heer Gerd Marmann, Directeur-generaal van de Debelux-Kamer van Koophandel in Keulen;

de heer Christian Heinzmann, Voorzitter van het Directiecomité van Luxair.

Officier, de heer Lucien Leleu, Zaakvoerder van het textielbedrijf Sonatex (Burlington-Ontario);

de heer Guy Smets, Voorzitter van de Vereniging Frankrijk-België in Lyon.

**GOUVERNEMENTS DE COMMUNAUTE ET DE REGION  
GEMEENSCHAPS- EN GEWESTREGERINGEN  
GEMEINSCHAFTS- UND REGIONALREGIERUNGEN**

**VLAAMSE GEMEENSCHAP — COMMUNAUTE FLAMANDE**

**VLAAMSE OVERHEID**

**Bestuurszaken**

[2009/200610]

**Opruststelling arrondissementscommissaris van het arrondissement Gent-Eeklo**

Bij besluit van de Vlaamse Regering van 9 januari 2009 wordt het volgende bepaald :

**Artikel 1.** Aan de heer Henk Schutyser, personeelsnummer : 215734, wordt met ingang van 1 juni 2009 eervol ontslag verleend uit zijn functie van arrondissementscommissaris.

**Art. 2.** De betrokkene is er toe gemachtigd aanspraak op pensioen te doen gelden en de eretitel van zijn ambt te voeren.

**Art. 3.** Dit besluit zal aan de betrokkene worden meegedeeld.

**Art. 4.** De Vlaamse minister, bevoegd voor binnenlandse aangelegenheden, is belast met de uitvoering van dit besluit.

**VLAAMSE OVERHEID**

**Welzijn, Volksgezondheid en Gezin**

[2009/200685]

**Vlaams Agentschap Zorg en Gezondheid**

Bij besluit van de administrateur-generaal van het Vlaams Agentschap Zorg en Gezondheid van 1 september 2008 wordt aan het OCMW te Turnhout een administratieve verlenging van erkenning als rust- en verzorgingstehuis verleend onder het erkenningsnummer VZB183 voor 134 bedden in het rusthuis RVT Sint-Petrus gelegen Albert Van Dyckstraat 18-39 te 2300 Turnhout.

De verlenging van erkenning gaat in op 1 januari 2009 en loopt tot en met 30 september 2013.

Bij besluit van de administrateur-generaal van het Vlaams Agentschap Zorg en Gezondheid van 1 september 2008 wordt aan het OCMW te Lochristi een administratieve verlenging van erkenning als rust- en verzorgingstehuis verleend onder het erkenningsnummer VZB2090 voor 34 bedden in het rusthuis Sint-Pieter gelegen Bosdreef 5B te 9080 Lochristi.

De verlenging van erkenning gaat in op 1 januari 2009 en loopt tot en met 30 juni 2014.

Bij besluit van de administrateur-generaal van het Vlaams Agentschap Zorg en Gezondheid van 1 september 2008 wordt de opschortingstermijn van vijf jaar van de erkenning van een centrum voor kortverblijf met 8 woonegelegenheden bij het rusthuis gelegen in de Smissestraat in 2980 Zoersel zoals gemeld in de brief van de directeur-generaal van 11 oktober 2004 aan de vzw Woon- en Zorgcentrum Zoersel, Oostmallebaan 50 in 2980 Zoersel, eenmalig verlengd met een termijn van drie jaar, en duurt uiterlijk tot 11 oktober 2012.

De opschorting duurt tot op het ogenblik dat de voorziening het agentschap in een aangetekende brief verzoekt om de behandeling van de erkenningsaanvraag voort te zetten, zonder dat de maximale termijn, vermeld in artikel 1, wordt overschreden.

De voorziening meldt de start van de werkzaamheden uiterlijk een maand na de start van de werkzaamheden met een aangetekende brief. De opschorting blijft dan gelden tot uiterlijk vier jaar na de meldingsdatum van de start van de werkzaamheden. De voorziening deelt zelf de realistisch ingeschatte einddatum van de werkzaamheden mee.

Het verzoek om de behandeling van de erkenningsaanvraag voort te zetten moet bij het Vlaams Agentschap Zorg en Gezondheid ingediend worden.

Bij besluit van de administrateur-generaal van het Vlaams Agentschap Zorg en Gezondheid van 1 september 2008 wordt aan de BVBA "Pinxteren-Cineger", Herentalsebaan 12 te 2520 Ransf de voorafgaande vergunning verleend voor het bouwen van een rusthuis met 68 woonegelegenheden, gelegen Aarschotssteenweg 150 te 3111 Rotselaar (Wezemaal).

Deze voorafgaande vergunning geldt voor vijf jaar.

Bij besluit van de administrateur-generaal van het Vlaams Agentschap Zorg en Gezondheid van 1 september 2008 wordt de erkenning onder nummer PE 2026 van het rusthuis "Aan de Beverdijk", gelegen Beverbekerdijk 7 te 3930 Hamont-Achel en beheerd door de vzw "Senioren Residentie", zelfde adres, verlengd met ingang van 1 december 2007 tot en met 30 november 2010 voor maximaal 90 wooneenheden.

De erkenning als rust- en verzorgingstehuis onder nummer VZB 2234 van het rusthuis "Aan de Beverdijk", gelegen Beverbekerdijk 7 te 3930 Hamont-Achel en beheerd door de vzw "Senioren Residentie", zelfde adres, wordt verlengd met ingang van 1 januari 2008 tot en met 30 november 2010 voor 61 bedden.

Een afwijking op de erkenningsnorm 2.2.7 (in elk toilet of groep toiletten moet een handenwasbak met zeep en handdoek beschikbaar zijn), zoals vervat in de bijlage B van het besluit van de Vlaamse Regering van 17 juli 1985, voornoemd, wordt toegestaan voor de duur van de erkenningstermijn zoals bepaald in artikel 1.

---

Bij besluit van de administrateur-generaal van het Vlaams Agentschap Zorg en Gezondheid van 1 september 2008 blijft de erkenning onder nummer PE 1641 van het serviceflatgebouw "Beauprez", Klakvijverstraat 78 te 9506 Geraardsbergen (Grimminge), behouden na overname van het beheer ervan met ingang van 1 juli 2007 door de NV "Beauprez Service Residenties", zelfde adres, tot 30 juni 2014 voor maximaal 23 wooneenheden.

---

Bij besluit van de administrateur-generaal van het Vlaams Agentschap Zorg en Gezondheid van 1 september 2008 wordt de capaciteitsuitbreiding met 60 wooneenheden van het rusthuis "Herdershove", Oude Oostendse Steenweg 95 te 8000 Brugge, uitgebaat door de vzw "Bejaardenzorg Onze-Lieve-Vrouw van 7 Weeën", Bruggestraat 29 te 8755 Ruiselede, erkend met ingang van 17 maart 2008 tot en met 28 februari 2011 onder nummer PE 121. Vanaf 17 maart 2008 bedraagt de maximale huisvestingscapaciteit van het rusthuis "Herdershove" 150 wooneenheden.

De capaciteitsuitbreiding van voornoemd rusthuis met 10 wooneenheden, komende van het rusthuis "RVT Jeruzalem", Stijn Streuvelsstraat 1 A te 8000 Brugge, uitgebaat door de vzw "Bejaardenzorg Onze-Lieve-Vrouw van 7 Weeën", Bruggestraat 29 te 8755 Ruiselede, wordt erkend met ingang van 1 juli 2008 tot en met 28 februari 2011 onder hetzelfde nummer PE 121. Vanaf 1 juli 2008 bedraagt de maximale huisvestingscapaciteit van het rusthuis "Herdershove" 160 wooneenheden.

De capaciteit van het rusthuis "RVT Jeruzalem", Stijn Streuvelsstraat 1 A te 8000 Brugge, uitgebaat door de vzw "Bejaardenzorg Onze-Lieve-Vrouw van 7 Weeën", Bruggestraat 29 te 8755 Ruiselede, wordt verminderd van 70 naar 60 wooneenheden met ingang van 1 juli 2008.

---

Bij besluit van de administrateur-generaal van het Vlaams Agentschap Zorg en Gezondheid van 4 september 2008 wordt aan de vzw De Bekelaar, Kliniekstraat 2, 3920 Lommel een erkenning als rust- en verzorgingstehuis verleend onder het erkenningsnummer VZB2447 voor 25 bedden in het rusthuis "De Bekelaar", gelegen Kliniekstraat 2 te 3920 Lommel.

De erkenning gaat in op 1 oktober 2008 en loopt tot en met 28 februari 2010.

---

Bij besluit van de administrateur-generaal van het Vlaams Agentschap Zorg en Gezondheid van 4 september 2008 wordt aan het OCMW te Arendonk een administratieve verlenging van erkenning als rust- en verzorgingstehuis verleend onder het erkenningsnummer VZB2037 voor 58 bedden in het rusthuis Sint Isabella gelegen Vrijheid 100 te 2370 Arendonk.

De verlenging van erkenning gaat in op 1 januari 2009 en loopt tot en met 31 december 2011.

---

Bij besluit van de administrateur-generaal van het Vlaams Agentschap Zorg en Gezondheid van 4 september 2008 wordt de erkenning onder nummer CE 2048 van het serviceflatgebouw Santiago, Canadalaan 15 te 2030 Antwerpen, beheerd door het OCMW van 2000 Antwerpen, verlengd met ingang van 1 maart 2009 tot en met 28 februari 2011 voor maximaal 34 wooneenheden. Er wordt akte genomen van de brief van 18 augustus 2008 van het OCMW van 2000 Antwerpen met betrekking tot de naleving van de geldende brandveiligheidsnormen in het serviceflatgebouw. Het OCMW is volledig verantwoordelijk voor de hierin opgenomen verklaringen en dient het agentschap, in voorkomend geval, jaarlijks in te lichten over de voortgang van de werken inzake brandveiligheid.

---

Bij besluit van de administrateur-generaal van het Vlaams Agentschap Zorg en Gezondheid van 4 september 2008 wordt de erkenning onder nummer CE 2352 van het nieuwe gedeelte van het serviceflatgebouw De Brem, Zwaantjeslei 93 te 2170 Merksem (Antwerpen), beheerd door het OCMW van 2000 Antwerpen, verlengd met ingang van 1 maart 2009 tot en met 28 februari 2011 voor maximaal 42 wooneenheden.

Er wordt akte genomen van de afwijkingaanvraag van 10 januari 2006 en van de brief van 18 augustus 2008 van het OCMW van 2000 Antwerpen met betrekking tot de naleving van de geldende brandveiligheidsnormen in het serviceflatgebouw. Het OCMW is volledig verantwoordelijk voor de hierin opgenomen verklaringen en dient het agentschap, in voorkomend geval, jaarlijks in te lichten over de voortgang van de werken inzake brandveiligheid.

---

Bij besluit van de administrateur-generaal van het Vlaams Agentschap Zorg en Gezondheid van 5 september 2008 wordt de erkenning onder nummer CE 2285 van het serviceflatgebouw De Zeelbaan, Elf Novemberstraat 41 te 2170 Merksem (Antwerpen), beheerd door het OCMW van 2000 Antwerpen, wordt verlengd met ingang van 1 maart 2009 tot en met 28 februari 2011 voor maximaal 24 wooneenheden.

Er wordt akte genomen van de brief van 18 augustus 2008 van het OCMW van 2000 Antwerpen met betrekking tot de naleving van de geldende brandveiligheidsnormen in het serviceflatgebouw. Het OCMW is volledig verantwoordelijk voor de hierin opgenomen verklaringen en dient het agentschap, in voorkomend geval, jaarlijks in te lichten over de voortgang van de werken inzake brandveiligheid.

Bij besluit van de administrateur-generaal van het Vlaams Agentschap Zorg en Gezondheid van 5 september 2008 wordt de opschortingstermijn van vijf jaar van de erkenning van een dagverzorgingscentrum met 8 verblijfseenheden, bij het rusthuis gelegen in de Smissestraat in 2980 Zoersel zoals gemeld in de brief van de directeur-generaal van 26 februari 2004 aan de vzw Woon- en Zorgcentrum Zoersel, Oostmallebaan 50 in 2980 Zoersel, eenmalig verlengd met een termijn van drie jaar, en duurt uiterlijk tot 26 februari 2012.

De opschorting duurt tot op het ogenblik dat de voorziening het agentschap in een aangetekende brief verzoekt om de behandeling van de erkenningsaanvraag voort te zetten, zonder dat de maximale termijn, vermeld in artikel 1, wordt overschreden.

De voorziening meldt de start van de werkzaamheden uiterlijk een maand na de start van de werkzaamheden met een aangetekende brief. De opschorting blijft dan gelden tot uiterlijk vier jaar na de meldingsdatum van de start van de werkzaamheden. De voorziening deelt zelf de realistisch ingeschatte einddatum van de werkzaamheden mee.

Het verzoek om de behandeling van de erkenningsaanvraag voort te zetten moet bij het Vlaams Agentschap Zorg en Gezondheid ingediend worden.

---

Bij besluit van de administrateur-generaal van het Vlaams Agentschap Zorg en Gezondheid van 5 september 2008 wordt de erkenning onder nummer PE 2368 van het serviceflatgebouw "Residentie Hof OLV-Hemelvaart & Hof Bladelin", Naaldenstraat 19 te 8000 Brugge, beheerd door de vzw "Zusters Onze-Lieve-Vrouw van 7 Weeën Ruiselede", Bruggestraat 29 te 8755 Ruiselede, verlengd met ingang van 1 oktober 2008 tot en met 30 september 2011 voor maximaal 40 wooneenheden.

---

Bij besluit van de administrateur-generaal van het Vlaams Agentschap Zorg en Gezondheid van 5 september 2008 wordt de erkenning onder nummer PE 2088 van het serviceflatgebouw "Residentie 't Neerhof", Nieuwstraat 69 te 9660 Brakel, beheerd door mevrouw Jacqueline Vermassen, Nieuwstraat 67 te 9660 Brakel, verlengd met ingang van 1 juni 2008 tot en met 31 mei 2011 voor maximaal 26 wooneenheden.

---

Bij besluit van de administrateur-generaal van het Vlaams Agentschap Zorg en Gezondheid van 5 september 2008 wordt aan de Vereniging "OCMW Wieltjesgracht", Lange Torhoutstraat 29 te 8900 Ieper, de voorafgaande vergunning verleend voor het wijzigen van de capaciteit van het rusthuis "Huize Wieltjesgracht", zelfde adres, door uitbreiding met 9 wooneenheden, zodat de maximale huisvestingscapaciteit van het rusthuis 99 wooneenheden zal bedragen.

Deze voorafgaande vergunning geldt voor vijf jaar.

---

Bij besluit van de administrateur-generaal van het Vlaams Agentschap Zorg en Gezondheid van 5 september 2008 wordt de opschortingstermijn van vijf jaar van de erkenning van een centrum voor kortverblijf met 5 wooneenheden bij het rusthuis Demerhof, Eikenlaan 20 in 3740 Bilzen zoals gemeld in de brief van de directeur-generaal van 13 februari 2004 aan het OCMW van Bilzen, Hospitaalstraat 15 in 3740 Bilzen, eenmalig verlengd met een termijn van drie jaar en duurt uiterlijk tot 13 februari 2012.

De opschorting duurt tot op het ogenblik dat de voorziening het agentschap in een aangetekende brief verzoekt om de behandeling van de erkenningsaanvraag voort te zetten, zonder dat de maximale termijn, vermeld in artikel 1, wordt overschreden.

De voorziening meldt de start van de werkzaamheden uiterlijk een maand na de start van de werkzaamheden met een aangetekende brief. De opschorting blijft dan gelden tot uiterlijk vier jaar na de meldingsdatum van de start van de werkzaamheden. De voorziening deelt zelf de realistisch ingeschatte einddatum van de werkzaamheden mee.

Het verzoek om de behandeling van de erkenningsaanvraag voort te zetten moet bij het Vlaams Agentschap Zorg en Gezondheid ingediend worden.

---

Bij besluit van de administrateur-generaal van het Vlaams Agentschap Zorg en Gezondheid van 9 september 2008 wordt de capaciteitsuitbreiding met 4 wooneenheden van het rusthuis Op Haanven, Oude Geelsebaan 33 te 2431 Laakdal (Veerle), uitgebaat door de vzw Op Haanven, zelfde adres, erkend met ingang van 1 april 2008 tot en met 28 februari 2011 onder nummer PE 1642. De totale erkende opnamecapaciteit bedraagt hierdoor 72 wooneenheden.

---

Bij besluit van de administrateur-generaal van het Vlaams Agentschap Zorg en Gezondheid van 9 september 2008 wordt de voorafgaande vergunning verleend bij besluit van de directeur-generaal van 11 december 2003 aan de vzw Bremdael, Ernest Claesstraat 54 te 2200 Herentals, voor de capaciteitsuitbreiding van het rusthuis Bremdael, zelfde adres, eenmalig verlengd met een periode van 3 jaar met ingang van 11 december 2008.

---

Bij besluit van de administrateur-generaal van het Vlaams Agentschap Zorg en Gezondheid van 9 september 2008 wordt aan het OCMW van 2640 Mortsel de voorafgaande vergunning verleend voor de capaciteitsuitbreiding met 13 wooneenheden van het rusthuis Meerminne, Meerminne 6 te 2640 Mortsel. De totale opnamecapaciteit zal hierdoor 103 wooneenheden bedragen. Deze voorafgaande vergunning geldt voor vijf jaar.

---

Bij besluit van de administrateur-generaal van het Vlaams Agentschap Zorg en Gezondheid van 10 september 2008 wordt de erkenning onder nummer CE 2072 van het serviceflatgebouw "De Lavondel", Proosdij 15 te 9400 Ninove (Denderwindeke), beheerd door het OCMW van 9400 Ninove, verlengd met ingang van 1 december 2007 tot en met 30 november 2010 voor maximaal 20 wooneenheden.

Bij besluit van de administrateur-generaal van het Vlaams Agentschap Zorg en Gezondheid van 10 september 2008 wordt Artikel 1 van het besluit van de administrateur-generaal van 1 maart 2008 aangepast als volgt : "Aan vzw Wonen op Poel en Ramen, Toemaatragel 1, 9000 Gent wordt de voorafgaande vergunning verleend voor het bouwen van een serviceflatgebouw "Wonen op Ramen", Ramen 1, 9000 Gent met een capaciteit van 70 wooneenheden".

De voorafgaande vergunning van 1 maart 2008 geldt tot 1 maart 2013.

Bij besluit van de administrateur-generaal van het Vlaams Agentschap Zorg en Gezondheid van 10 september 2008 wordt het ministerieel besluit van 17 januari 1997 waarbij aan de vzw Sint-Carolus Mayerhof, Fredericusstraat 89 te 2640 Mortsel, de voorafgaande vergunning werd verleend voor het herconditioneren en de vervangingsnieuwbouw van 22 woonegelegenheden van het rusthuis Residentie Mayerhof, zelfde adres, hierbij opgeheven voor wat betreft het niet-gerealiseerde gedeelte ervan.

Aan de vzw Sint-Carolus Mayerhof, Fredericusstraat 89 te 2640 Mortsel wordt de voorafgaande vergunning verleend voor het bouwen van een nieuw rusthuis met 140 woonegelegenheden te 2640 Mortsel, Fredericusstraat, ter vervanging van het bestaande rusthuis Residentie Mayerhof, Fredericusstraat 89 te 2640 Mortsel.

Deze voorafgaande vergunning geldt voor vijf jaar.

Bij besluit van de administrateur-generaal van het Vlaams Agentschap Zorg en Gezondheid van 10 september 2008 wordt de erkenning onder nummer CE979 van het rusthuis "Rustoord voor Bejaarden", Puttene 2, 9680 Maarkedal (Etikhove), beheerd door het OCMW van Maarkedal, Etikhovestraat 1 te 9680 Maarkedal (Etikhove), verlengd met ingang van 1 december 2008 tot en met 30 november 2011 voor maximaal 40 woonegelegenheden.

Bij besluit van de administrateur-generaal van het Vlaams Agentschap Zorg en Gezondheid van 11 september 2008 blijft de erkenning onder nummer PE 2362 van het serviceflatgebouw Home Laarsveld, Laarsveld 22 te 2440 Geel, behouden na overname van het beheer ervan met ingang van 30 juni 2008 door de vzw 't Smeedeshof, Oude Arendonksebaan 38 te 2360 Turnhout, tot en met 30 juni 2008 voor maximaal 6 wooneenheden.

De erkenning onder nummer PE 2362 van het serviceflatgebouw Home Laarsveld, Laarsveld 22 te 2440 Geel, blijft behouden na overname van het beheer ervan met ingang van 1 juli 2008 door de NV Palmir, Singel 24 te 2275 Lille (Gierle), tot en met 30 juni 2013 voor maximaal 6 wooneenheden.

Bij besluit van de administrateur-generaal van het Vlaams Agentschap Zorg en Gezondheid van 11 september 2008 wordt de capaciteitsuitbreiding met 5 woonegelegenheden van het rusthuis "Onze Lieve Vrouw Ten Rozen", Rozendreef 190 te 9300 Aalst, beheerd door "Onze-Lieve-Vrouw Maagd der Armen", zelfde adres, erkend met ingang van 1 juli 2008 tot en met 30 april 2012 onder nummer PE 1980. De totale erkende opnamecapaciteit bedraagt hierdoor 95 woonegelegenheden.

Bij besluit van de administrateur-generaal van het Vlaams Agentschap Zorg en Gezondheid van 11 september 2008 wordt aan het OCMW van Opwijk te 1745 Opwijk, de voorafgaande vergunning verleend voor het bouwen van een serviceflatgebouw met 32 wooneenheden, gelegen Kloosterstraat 77-85 te 1745 Opwijk.

Deze voorafgaande vergunning geldt voor vijf jaar.

Bij besluit van de administrateur-generaal van het Vlaams Agentschap Zorg en Gezondheid van 11 september 2008 wordt de erkenning onder nummer PE 1853 van het rusthuis "Seniorenresidentie Keerbergen", Oude Pastorie 22 te 3140 Keerbergen, beheerd door de vzw "Zonneweelde", Lange Dreef 50 te 2820 Rijmenam, verminderd met ingang van 1 oktober 2007 tot en met 30 juni 2008 zodat de maximale capaciteit 46 woonegelegenheden bedroeg.

Bij besluit van de administrateur-generaal van het Vlaams Agentschap Zorg en Gezondheid van 15 september 2008 wordt aan het OCMW van Tienen de voorafgaande vergunning verleend voor het wijzigen van de capaciteit van het rusthuis "Keienhof", Keibergstraat 71 te 3300 Tienen (Kumtich), door uitbreiding met 22 woonegelegenheden, zodat de maximale huisvestingscapaciteit van het rusthuis 86 woonegelegenheden zal bedragen.

Deze voorafgaande vergunning geldt voor vijf jaar.

Bij besluit van de administrateur-generaal van het Vlaams Agentschap Zorg en Gezondheid van 15 september 2008 wordt de erkenning onder nummer PE 1982 van het serviceflatgebouw "Diga Verde", Koninklijke Baan 359 te 8670 Koksijde, beheerd door de BVBA "Groenen Dijk", zelfde adres, verlengd met ingang van 1 september 2008 tot en met 31 augustus 2010 voor maximaal 39 wooneenheden.

Bij besluit van de administrateur-generaal van het Vlaams Agentschap Zorg en Gezondheid van 16 september 2008 wordt het centrum voor kortverblijf, verbonden aan het rusthuis Sint-Elisabeth, Demerstraat 80 in 3500 Hasselt, en uitgebaat door de vzw Bejaardenzorg Grauwzusters Limburg, Demerstraat 80 in 3500 Hasselt, erkend voor 2 bijkomende woonegelegenheden onder nummer KPE 1055, met ingang van 18 juli 2008. De totale capaciteit bedraagt 5 woonegelegenheden.

De erkenning geldt voor onbepaalde duur.

Binnen een termijn van ten hoogste een jaar na de datum van dit besluit moet het centrum voor kortverblijf voldoen aan :

1° de algemene erkenningsvoorwaarden, bepaald in artikel 3, 18, 19, § 2 en § 3, 20 tot en met 23, 24, § 1, en 25 van het decreet van 14 juli 1998 houdende de erkenning en de subsidiëring van verenigingen en welzijnsvoorzieningen in de thuiszorg;

2° de bepalingen van het decreet van 17 oktober 2003 betreffende de kwaliteit van de gezondheids- en welzijnsvoorzieningen;

3° de specifieke erkenningsvoorwaarden, gevoegd als bijlage V bij het besluit van de Vlaamse Regering van 18 december 1998 houdende de erkenning en de subsidiëring van verenigingen en welzijnsvoorzieningen in de thuiszorg, met uitzondering van artikel 4, E, waaraan moet voldaan zijn op het ogenblik van de aanvraag.

---

Bij besluit van de administrateur-generaal van het Vlaams Agentschap Zorg en Gezondheid van 16 september 2008 wordt het centrum voor kortverblijf, verbonden aan het rusthuis Onze-Lieve-Vrouw Ten Rozen, Rozendreef 190 in 9300 Aalst, en uitgebaat door de vzw Onze-Lieve-Vrouw Maagd der Armen, Rozendreef 190 in 9300 Aalst, wordt erkend voor 1 bijkomende woongelegenheden onder nummer KPE 1980, met ingang van 1 september 2008. De totale capaciteit bedraagt 5 woongelegenheden.

De erkenning geldt voor onbepaalde duur.

Binnen een termijn van ten hoogste een jaar na de datum van dit besluit moet het centrum voor kortverblijf voldoen aan :

1° de algemene erkenningsvoorwaarden, bepaald in artikel 3, 18, 19, § 2 en § 3, 20 tot en met 23, 24, § 1, en 25 van het decreet van 14 juli 1998 houdende de erkenning en de subsidiëring van verenigingen en welzijnsvoorzieningen in de thuiszorg;

2° de bepalingen van het decreet van 17 oktober 2003 betreffende de kwaliteit van de gezondheids- en welzijnsvoorzieningen;

3° de specifieke erkenningsvoorwaarden, gevoegd als bijlage V bij het besluit van de Vlaamse Regering van 18 december 1998 houdende de erkenning en de subsidiëring van verenigingen en welzijnsvoorzieningen in de thuiszorg, met uitzondering van artikel 4, E, waaraan moet voldaan zijn op het ogenblik van de aanvraag.

---

Bij besluit van de administrateur-generaal van het Vlaams Agentschap Zorg en Gezondheid van 16 september 2008 wordt de erkenning onder nummer CE 878 van het rusthuis "De Hopperank", tijdelijk ondergebracht in de Sint-Jobstraat 175 te 9300 Aalst, beheerd door het OCMW van Aalst, Gasthuisstraat 40, 9300 Aalst, wordt verlengd met ingang van 1 januari 2008 tot en met 31 december 2012 voor maximaal 54 woongelegenheden.

De erkenning als rust- en verzorgingstehuis onder nummer VZB 2149 van het rusthuis "De Hopperank", tijdelijk ondergebracht in de Sint Jobstraat 175 te 9300 Aalst, beheerd door het OCMW van Aalst, Gasthuisstraat 40, 9300 Aalst, wordt verlengd met ingang van 1 januari 2008 tot en met 31 december 2012 voor 36 bedden.

---

Bij besluit van de administrateur-generaal van het Vlaams Agentschap Zorg en Gezondheid van 16 september 2008 wordt de erkenning onder nummer CE 2473 van het serviceflatgebouw "Residentie Cuesta", Camille Boschmandreef 1-8, 9250 Waasmunster, beheerd door het OCMW van Waasmunster, Molenstraat 41, 9250 Waasmunster, verlengd met ingang van 1 november 2008 tot en met 31 oktober 2014 voor maximaal 24 wooneenheden.

---

Bij besluit van de administrateur-generaal van het Vlaams Agentschap Zorg en Gezondheid van 16 september 2008 wordt de voorafgaande vergunning verleend bij besluit van de directeur-generaal van 28 november 2003, later aangepast, aan de vzw "Bejaardenzorg Onze-Lieve-Vrouw van 7 Weeën", Bruggestraat 29 te 8755 Ruselede, voor het wijzigen van de capaciteit van het rusthuis "Westervier", Speelpleinlaan 44 te 8310 Brugge (Assebroek), door uitbreiding met 27 woongelegenheden, eenmalig verlengd met een periode van 3 jaar met ingang van 28 november 2008.

Als binnen de geldigheidsduur de werken die nodig zijn om het initiatief te verwezenlijken niet zijn aangevat, vervalt de voorafgaande vergunning van rechtswege.

Als het initiatief twaalf jaar na datum van de beslissing, waarbij de voorafgaande vergunning verleend werd, slechts gedeeltelijk verwezenlijkt werd, vervalt de voorafgaande vergunning van rechtswege voor de niet-gerealiseerde opnamemogelijkheden.

---

Bij besluit van de administrateur-generaal van het Vlaams Agentschap Zorg en Gezondheid van 18/09/08 wordt de erkenning onder nummer PE 1725 van het rusthuis "Huize Westerhauwe", Klemskerkestraat 19 te 8450 Bredene, beheerd door de vzw "Huize Westerhauwe", zelfde adres, verlengd met ingang van 1 januari 2009 tot en met 31 december 2011 voor maximaal 24 woongelegenheden.

---

Bij besluit van de administrateur-generaal van het Vlaams Agentschap Zorg en Gezondheid van 18/09/08 wordt Artikel 1 van het besluit van de administrateur-generaal van 26 augustus 2008 aangepast als volgt: "Aan de NV Beauprez Service Residenties, Klakvijverstraat 78 te 9506 Grimminge wordt de voorafgaande vergunning verleend voor de capaciteitsuitbreiding van het serviceflatgebouw "Beauprez", zelfde adres, met 9 wooneenheden".

De voorafgaande vergunning van 26 augustus 2008 geldt tot 26 augustus 2013.

Bij besluit van de administrateur-generaal van het Vlaams Agentschap Zorg en Gezondheid van 21/09/08 wordt het rusthuis "Woon- en Zorgcentrum Evarist Carpentier", Doornenstraat 12 te 8520 Kuurne, uitgebaat door de vzw "Eigen-Tijd", zelfde adres, erkend met ingang van 15 april 2008 tot en met 31 maart 2012 onder nummer PE 1547 voor 41 woonegelegenheden, waarvan 33 woonegelegenheden ter vervanging van het rusthuis "Woon- en Zorgcentrum Evarist Carpentier", Harelbeeksestraat 60 te 8520 Kuurne, en 8 woonegelegenheden als uitbreiding.

Het besluit van de directeur-generaal van 14 juni 2005 houdende de verlenging van de erkenning van het rusthuis "Woon- en Zorgcentrum Evarist Carpentier", Harelbeeksestraat 60 te 8520 Kuurne, wordt opgeheven met ingang van 15 april 2008.

---

Bij besluit van de administrateur-generaal van het Vlaams Agentschap Zorg en Gezondheid van 21 september 2008 wordt de erkenning onder nummer CE 2411 van het serviceflatgebouw "Residentie Blijhove II", Sint-Amandstraat 4 te 8550 Zwevegem, beheerd door het OCMW van 8550 Zwevegem, verlengd met ingang van 1 april 2009 tot en met 31 maart 2014 voor maximaal 14 wooneenheden.

---

Bij besluit van de administrateur-generaal van het Vlaams Agentschap Zorg en Gezondheid van 21 september 2008 wordt Artikel 1 van het besluit van de directeur-generaal van 13 december 2005 aangepast als volgt: "Aan de "Autonome Vereniging Het Dak", Noordhinder 31 te 8301 Knokke-Heist, wordt de voorafgaande vergunning verleend voor het wijzigen van de capaciteit van het rusthuis "Onze-Lieve-Vrouw van Troost", Rustoordstraat 1 te 8300 Knokke-Heist (Westkapelle), door uitbreiding met 29 woonegelegenheden, zodat de totale huisvestingscapaciteit van het rusthuis 144 woonegelegenheden zal bedragen.

De voorafgaande vergunning van 13 december 2005 geldt tot 13 december 2017.

---

Bij besluit van de administrateur-generaal van het Vlaams Agentschap Zorg en Gezondheid van 22 september 2008 wordt de erkenning onder nummer PE 1600 van het rusthuis "Huize Philemon en Baucis", Zoutleeuwsesteenweg 11 te 3440 Zoutleeuw (Dormaal), beheerd door de vzw "Philemon en Baucis WZC", Zoutleeuwsesteenweg 11 te 3440 Zoutleeuw (Dormaal) verlengd met ingang van 1 oktober 2008 tot en met 30 september 2014 voor maximaal 35 woonegelegenheden.

De capaciteitsuitbreiding met 6 woonegelegenheden van het rusthuis "Huize Philemon en Baucis", Zoutleeuwsesteenweg 11 te 3440 Zoutleeuw (Dormaal), beheerd door de vzw "Philemon en Baucis WZC", Zoutleeuwsesteenweg 11 te 3440 Zoutleeuw (Dormaal), wordt erkend met ingang van 18 juni 2007 tot en met 30 september 2014 onder nummer PE 1600, zodat de maximale capaciteit gebracht wordt op 41 woonegelegenheden.

De afwijking op de erkenningsnormen 3.2.1.7., vervat in de bijlage B van het besluit van de Vlaamse Regering van 17 juli 1985, voornoemd, met betrekking tot de hoogte van de raamdorpels in de kamers 26, 29, 30 en 31 wordt verleend voor de duur van de erkenningstermijn zoals bepaald in artikel 1.

De erkenning als rust- en verzorgingstehuis onder nummer VZB 2032 van het rusthuis "Huize Philemon en Baucis", Zoutleeuwsesteenweg 11 te 3440 Zoutleeuw (Dormaal), beheerd door de vzw "Philemon en Baucis WZC", Zoutleeuwsesteenweg 11 te 3440 Zoutleeuw (Dormaal) wordt verlengd met ingang van 1 oktober 2008 tot en met 30 september 2014 voor maximaal 26 bedden.

---

Bij besluit van de administrateur-generaal van het Vlaams Agentschap Zorg en Gezondheid van 23 september 2008 wordt de capaciteitsuitbreiding met 1 woonegelegenheid van het rusthuis "Mater Amabilis", Sint-Jorisstraat 3 te 8940 Wervik, uitgebaat door de vzw "Mater Amabilis Woon- en Zorgcentrum", zelfde adres, erkend met ingang van 1 maart 2008 tot en met 31 oktober 2015 onder nummer PE 130.

De capaciteitsuitbreiding van voornoemd rusthuis met 16 woonegelegenheden, door omvorming van 16 serviceflats van het serviceflatgebouw "Residentie Het Kloosterhof", Sint-Jorisstraat 5 te 8940 Wervik, tot rusthuiswoonegelegenheden, wordt erkend met ingang van 1 juli 2008 tot en met 31 oktober 2015 onder nummer PE 130. De maximale huisvestings-capaciteit van het rusthuis bedraagt 111 woonegelegenheden.

De erkenning van het serviceflatgebouw "Residentie Het Kloosterhof", Sint-Jorisstraat 5 te 8940 Wervik, uitgebaat door de vzw "Mater Amabilis Woon- en Zorgcentrum", Sint-Jorisstraat 3 te 8940 Wervik, blijft behouden tot en met 28 februari 2013 onder nummer PE 1810 na vermindering van de capaciteit van 21 naar 5 wooneenheden met ingang van 1 juli 2008.

---

Bij besluit van de administrateur-generaal van het Vlaams Agentschap Zorg en Gezondheid van 23 september 2008 wordt aan het OCMW te Landen een verlenging van voorlopige erkenning als rust- en verzorgingstehuis verleend onder het erkenningsnummer VZB2397 voor 25 bedden in het rusthuis Oleyck gelegen Oscar Huysecomlaan 2 te 3400 Landen.

De verlenging van voorlopige erkenning gaat in op 01 oktober 2008 en loopt tot en met 30 september 2009.

---

Bij besluit van de administrateur-generaal van het Vlaams Agentschap Zorg en Gezondheid van 23 september 2008 wordt Artikel 1 van het besluit van de administrateur-generaal van 20 juni 2006 aangepast als volgt: "Aan de vzw De Groene Boog", Molenstraat 153 te 3570 Alken, wordt de voorafgaande vergunning verleend voor de capaciteitsuitbreiding met 30 woonegelegenheden van het rusthuis "De Groene Boog", Kardinaal Mercierlaan te 3001 Leuven (Heverlee), zodat de totale opnamecapaciteit van het rusthuis kan gebracht worden op 105 woonegelegenheden".

De voorafgaande vergunning van 20 juni 2006 geldt tot 20 juni 2011.



Bij besluit van de administrateur-generaal van het Vlaams Agentschap Zorg en Gezondheid van 23 september 2008 wordt de capaciteitsuitbreiding met 5 woongelegenheden van het rusthuis "Ter Luchte", Sint-Elooisstraat 87 te 8020 Oostkamp (Ruddervoorde), uitgebaat door het OCMW van 8020 Oostkamp, erkend met ingang van 1 juli 2008 tot en met 30 juni 2011 onder nummer CE 623, zodat de maximale huisvestingscapaciteit van het rusthuis 75 woongelegenheden bedraagt.

Bij besluit van de administrateur-generaal van het Vlaams Agentschap Zorg en Gezondheid van 23 september 2008 wordt aan de vzw "Eigen-Tijd", Doornenstraat 12 te 8520 Kuurne, een erkenning als rust- en verzorgingstehuis verleend onder het erkenningsnummer VZB2270 voor 25 bedden in het rusthuis "Woon- en Zorgcentrum Evarist Carpentier", gelegen Harelbeeksestraat 60 te 8520 Kuurne.

De erkenning gaat in op 15 april 2008 en loopt tot en met 31 maart 2012, einddatum van de erkenning als rustoord.

Het besluit van de directeur-generaal van 18 mei 2005 houdende de verlenging van erkenning als rust- en verzorgingstehuis van oude gebouw van het rusthuis Evarist Carpentier), Harelbeeksestraat 60 te 8520 Kuurne, wordt opgeheven met ingang van 15 april 2008.

Bij besluit van de administrateur-generaal van het Vlaams Agentschap Zorg en Gezondheid van 23 september 2008 wordt het dagverzorgingscentrum Cleo, Van Vaerenberghstraat 31 in 2600 Berchem en uitgebaat door de vzw Compostela, Doolweg 6 in 2150 Borsbeek, erkend voor 15 verblijfseenheden onder nummer PE 2558, met ingang van 15 april 2008. De erkenning geldt voor onbepaalde duur.

Binnen een termijn van ten hoogste één jaar na de datum van dit besluit moet het dagverzorgingscentrum voldoen aan :

1° de algemene erkenningsvoorwaarden, bepaald in artikel 3, 18, 19, § 2 en § 3, 20 tot en met 23, 24, § 1, en 25 van het decreet van 14 juli 1998 houdende de erkenning en de subsidiëring van verenigingen en welzijnsvoorzieningen in de thuiszorg;

2° de bepalingen van het decreet van 17 oktober 2003 betreffende de kwaliteit van de gezondheids- en welzijnsvoorzieningen;

3° de specifieke erkenningsvoorwaarden, gevoegd als bijlage IV bij het besluit van de Vlaamse Regering van 18 december 1998 houdende de erkenning en de subsidiëring van verenigingen en welzijnsvoorzieningen in de thuiszorg, met uitzondering van artikel 4, D, waaraan moet voldaan zijn op het ogenblik van de aanvraag.

Bij besluit van de administrateur-generaal van het Vlaams Agentschap Zorg en Gezondheid van 24 september 2008 wordt de erkenning onder nummer PE 1560 van het rusthuis "Woon- en Zorgcentrum Ons Geluk", Westlaan 38 te 8400 Oostende, beheerd door de vzw "Ons Geluk", zelfde adres, verlengd met ingang van 1 september 2008 tot en met 31 augustus 2011 voor 45 woongelegenheden. De maximale huisvestingscapaciteit van het rusthuis bedraagt 89 woongelegenheden.

Bij besluit van de administrateur-generaal van het Vlaams Agentschap Zorg en Gezondheid van 24 september 2008 wordt aan het OCMW te Lokeren een verlenging van erkenning als rust- en verzorgingstehuis verleend onder het erkenningsnummer VZB2138 voor 60 bedden in het rusthuis Ter Durme gelegen Polderstraat 2 te 9160 Lokeren.

De verlenging van erkenning gaat in op 1 september 2008 en loopt tot en met 31 augustus 2009.

Bij besluit van de administrateur-generaal van het Vlaams Agentschap Zorg en Gezondheid van 24 september 2008 blijft de erkenning onder nummer PE 2317 van het rusthuis "De Wyngaert", Dijlestraat 48 te 3110 Rotselaar, behouden na overname van het beheer ervan met ingang van 30 juni 2008 door de vzw 't Smeedeshof, Oude Arendonksebaan 38 te 2360 Turnhout, tot en met 30 juni 2008 voor maximaal 90 woongelegenheden.

De erkenning onder nummer PE 2317 van het rusthuis "De Wyngaert", Dijlestraat 48 te 3110 Rotselaar, blijft behouden na overname van het beheer ervan met ingang van 1 juli 2008 door de NV Palmir, Singel 24 te 2275 Lille (Gierle), tot en met 30 juni 2015 voor maximaal 90 woongelegenheden.

Bij besluit van de administrateur-generaal van het Vlaams Agentschap Zorg en Gezondheid van 25 september 2008 wordt het rusthuis Huize Sinte-Angela, Bosstraat 9A te 2861 Sint-Katelijne-Waver (Onze-Lieve-Vrouw-Waver), uitgebaat door de vzw Borgerstein, IJzerenveld 147 te 2860 Sint-Katelijne-Waver, erkend met ingang van 25 maart 2008 tot en met 28 februari 2011 onder nummer PE 2557 voor maximaal 33 woongelegenheden.

De capaciteitsuitbreiding met 32 woongelegenheden van het rusthuis Huize Sinte-Angela, Bosstraat 9A te 2861 Sint-Katelijne-Waver (Onze-Lieve-Vrouw-Waver), uitgebaat door de vzw Borgerstein, IJzerenveld 147 te 2860 Sint-Katelijne-Waver, wordt erkend met ingang van 1 augustus 2008 tot en met 28 februari 2011 onder nummer PE 2557.

De maximale erkende rusthuiscapaciteit bedraagt hierdoor 65 woongelegenheden.

Bij besluit van de administrateur-generaal van het Vlaams Agentschap Zorg en Gezondheid van 26 september 2008 wordt aan het OCMW van en te 2000 Antwerpen een verlenging van erkenning als rust- en verzorgingstehuis verleend onder het erkenningsnummer VZB466 voor 41 RVT-bedden in het rusthuis De Goede Tijd gelegen Luitenant Lippenslaan 59 te 2140 Antwerpen.

De verlenging van erkenning gaat in op 1 januari 2008 en loopt tot en met 31 december 2010.

Bij besluit van de administrateur-generaal van het Vlaams Agentschap Zorg en Gezondheid van 26 september 2008 wordt de erkenning onder nummer PE 59 van het rusthuis "Zorgcentrum Sint-Jozef", Ieperstraat 54 te 8980 Zonnebeke, beheerd door de vzw "Zorgcentrum Sint-Jozef", zelfde adres, wordt verlengd met ingang van 1 oktober 2008 tot en met 30 september 2014 voor maximaal 88 wooneenheden.

De erkenning als rust- en verzorgingstehuis onder nummer VZB 2373 van het rusthuis "Zorgcentrum Sint-Jozef", Ieperstraat 54 te 8980 Zonnebeke, beheerd door de vzw "Zorgcentrum Sint-Jozef", zelfde adres, wordt verlengd met ingang van 1 oktober 2008 tot en met 30 september 2014 voor 58 bedden.

Bij besluit van de administrateur-generaal van het Vlaams Agentschap Zorg en Gezondheid van 26 september 2008 wordt artikel 1 van het ministerieel besluit van 9 juli 1997 wordt aangepast als volgt: "Aan de NV Palmir, Singel 24 te 2275 Lille (Gierle), de voorafgaande vergunning verleend voor het bouwen van een serviceflatgebouw met 40 wooneenheden te 2440 Geel, Laarsveld 22".

De voorafgaande vergunning van 9 juli 1997 is in haar aangepaste vorm geldig voor een periode van 12 jaar, tot en met 9 juli 2009 omdat 6 wooneenheden van de 40 wooneenheden reeds erkend zijn.

Als het initiatief op 9 juli 2009 slechts gedeeltelijk verwezenlijkt werd, vervalt de voorafgaande vergunning van rechtswege voor de niet-gerealiseerde opnamemogelijkheden.

Bij besluit van de administrateur-generaal van het Vlaams Agentschap Zorg en Gezondheid van 26 september 2008 wordt aan de vzw "Ons Geluk", Westlaan 38 te 8400 Oostende, een verlenging van erkenning als rust- en verzorgingstehuis verleend onder het erkenningsnummer VZB2303 voor 50 bedden in het rusthuis Woon- en Zorgcentrum Ons Geluk, gelegen Westlaan 38 te 8400 Oostende.

De verlenging van erkenning gaat in op 1 september 2008 en loopt tot en met 31 augustus 2011.

Bij besluit van de administrateur-generaal van het Vlaams Agentschap Zorg en Gezondheid van 26 september 2008 wordt de erkenning onder nummer CE 1588 van het rusthuis Herleving, Dorpstraat 61 te 2070 Zwijndrecht (Burcht), beheerd door het OCMW van en te 2070 Zwijndrecht, verlengd met ingang van 1 juni 2008 tot en met 31 mei 2011 voor maximaal 47 wooneenheden.

De capaciteitsuitbreiding met 13 wooneenheden van het rusthuis Herleving, Dorpstraat 61 te 2070 Zwijndrecht (Burcht), beheerd door het OCMW van en te 2070 Zwijndrecht, wordt erkend met ingang van 17 maart 2008 tot en met 31 mei 2011 onder nummer CE 1588.

De totale erkende opnamecapaciteit bedraagt hierdoor 60 wooneenheden.

De erkenning als rust- en verzorgingstehuis onder nummer VZB2361 van het rusthuis Herleving, Dorpstraat 61 te 2070 Zwijndrecht (Burcht), beheerd door het OCMW van en te 2070 Zwijndrecht, wordt verlengd met ingang van 1 juni 2008 tot en met 31 mei 2011 voor 25 RVT-bedden.

Er wordt akte genomen van de brief van 13 augustus 2008 van het OCMW van 2070 Zwijndrecht met betrekking tot de naleving van de geldende brandveiligheidsnormen in de voorziening. Het OCMW is volledig verantwoordelijk voor de hierin opgenomen verklaringen en dient het agentschap jaarlijks in te lichten over de voortgang van de werken inzake brandveiligheid.

De afwijkingen verleend op erkenningsnormen 3.2.1.7. en 3.2.2. blijven behouden voor de duur van deze erkenningstermijn tot en met 31 mei 2011.

Bij besluit van de administrateur-generaal van het Vlaams Agentschap Zorg en Gezondheid van 26 september 2008 wordt aan VZW "Sint-Annendael Grauwzusters", Vestenstraat 1 te 3290 Diest, de voorafgaande vergunning verleend voor het bouwen van een rusthuis, gelegen Prins Alexanderstraat te 3270 Scherpenheuvel met 90 wooneenheden, ter vervanging en uitbreiding van de 64 wooneenheden van het rusthuis "O.L.Vrouw Ster der Zee", Rozenstraat 17 te 3270 Scherpenheuvel.

Deze voorafgaande vergunning geldt voor vijf jaar.

Bij besluit van de administrateur-generaal van het Vlaams Agentschap Zorg en Gezondheid van 26 september 2008 wordt Artikel 2 van het besluit van de administrateur-generaal van 23 september 2008 aangepast als volgt: "De capaciteitsuitbreiding van voornoemd rusthuis met 16 wooneenheden, door omvorming van 13 serviceflats van het serviceflatgebouw "Residentie Het Kloosterhof", Sint-Jorisstraat 5 te 8940 Wervik, tot rusthuiswooneenheden, wordt erkend met ingang van 1 juli 2008 tot en met 31 oktober 2015 onder nummer PE 130. De maximale huisvestings-capaciteit van het rusthuis bedraagt 111 wooneenheden."

Artikel 3 van het besluit van de administrateur-generaal van 23 september 2008 wordt aangepast als volgt: "De erkenning van het serviceflatgebouw "Residentie Het Kloosterhof", Sint-Jorisstraat 5 te 8940 Wervik, uitgebaat door de vzw "Mater Amabilis Woon- en Zorgcentrum", Sint-Jorisstraat 3 te 8940 Wervik, blijft behouden tot en met 28 februari 2013 onder nummer PE 1810 na vermindering van de capaciteit van 21 naar 8 wooneenheden met ingang van 1 juli 2008."

Bij besluit van de administrateur-generaal van het Vlaams Agentschap Zorg en Gezondheid van 29 september 2008 wordt aan de vzw "Avondzon", Botermelkstraat 12, 9420 Erpe-Mere een verlenging van erkenning als rust- en verzorgingstehuis verleend onder het erkenningsnummer VZB352 voor 77 bedden in het rusthuis Rust- en verzorgingstehuis Avondzon gelegen Botermelkstraat 12 te 9420 Erpe-Mere.

De verlenging van erkenning gaat in op 01 september 2008 en loopt tot en met 31 augustus 2009.

Bij besluit van de administrateur-generaal van het Vlaams Agentschap Zorg en Gezondheid van 29 september 2008 wordt de erkenning onder nummer CE 2250 van het rusthuis Monnikenhof, Monnikenhofstraat 109 te 2040 Berendrecht (Antwerpen), beheerd door het OCMW van en te 2000 Antwerpen, verlengd met ingang van 1 oktober 2008 tot en met 30 september 2011 voor maximaal 71 wooneenheden.

De afwijking verleend op erkenningsnorm 1.9.3.: "er wordt geen terugbetaling gedaan van de niet-gebruikte leveringen en diensten bij afwezigheid van de bewoner ingevolge ziekenhuisopname omdat alle kosten die met een ziekenhuisopname gepaard gaan ten laste worden genomen door het OCMW van Antwerpen", blijft behouden voor de duur van de erkenningstermijn tot en met 30 september 2011.

Bij besluit van de administrateur-generaal van het Vlaams Agentschap Zorg en Gezondheid van 30 september 2008 wordt de capaciteitsuitbreiding met 1 wooneenheid van het serviceflatgebouw "Dorpsmolen", Eernegemsestraat 7 te 8211 Zedelgem (Aartrijke), uitgebaat door de NV "Dorpsmolen", zelfde adres, erkend met ingang van 1 oktober 2007 tot en met 30 november 2009 onder nummer PE 2041, zodat de maximale huisvestingscapaciteit van het serviceflatgebouw 30 wooneenheden bedraagt.

Bij besluit van de administrateur-generaal van het Vlaams Agentschap Zorg en Gezondheid van 30 september 2008 wordt de erkenning onder nummer PE 1840 van het rusthuis "De Duinpieper", De Ridderstraat 2 te 8400 Oostende, beheerd door de BVBA "Fipromat", zelfde adres, verlengd met ingang van 1 september 2008 tot en met 31 augustus 2012 voor maximaal 48 wooneenheden.

De erkenning als rust- en verzorgingstehuis onder nummer VZB 2303 van het rusthuis "De Duinpieper", De Ridderstraat 2 te 8400 Oostende, beheerd door de BVBA "Fipromat", zelfde adres, wordt verlengd met ingang van 1 september 2008 tot en met 31 augustus 2012 voor 31 bedden.

Een afwijking op de erkenningsnormen 3.2.2. en 3.2.1.7., vervat in de bijlage B van het besluit van de Vlaamse Regering van 17 juli 1985, voornoemd, met betrekking tot het voorhanden zijn van een toilet in elke kamer van de bewoners en de hoogte van de raamdorpels die zittend een ongehinderd zicht op de buitenwereld mogelijk moet maken, evenwel zonder gevaar voor ongevallen, wordt toegestaan voor de afzonderingskamer voor de duur van de erkenningstermijn, zoals bepaald in artikel 1.

Bij besluit van de administrateur-generaal van het Vlaams Agentschap Zorg en Gezondheid van 30 september 2008 wordt het centrum voor kortverblijf De Kade, verbonden aan het rusthuis Woon- en Zorgcentrum Evarist Carpentier, Doornenstraat 12 in 8520 Kuurne, en uitgebaat door de vzw Eigen-tijd, Doornenstraat 12 in 8520 Kuurne, erkend voor 5 wooneenheden onder nummer KPE 1547 met ingang van 15 april 2008. De erkenning geldt voor onbepaalde duur.

De opschorting voor de resterende 2 wooneenheden is geldig tot 21 februari 2011.

Binnen een termijn van ten hoogste één jaar na de datum van dit besluit moet het centrum voor kortverblijf voldoen aan :

1° de algemene erkenningsvoorwaarden, vermeld in artikel 3, 18, 19, § 2 en § 3, 20 tot en met 23, 24, § 1, en 25 van het decreet van 14 juli 1998 houdende de erkenning en de subsidiëring van verenigingen en welzijnsvoorzieningen in de thuiszorg;

2° de bepalingen van het decreet van 17 oktober 2003 betreffende de kwaliteit van de gezondheids- en welzijnsvoorzieningen;

3° de specifieke erkenningsvoorwaarden, gevoegd als bijlage V bij het besluit van de Vlaamse Regering van 18 december 1998 houdende de erkenning en de subsidiëring van verenigingen en welzijnsvoorzieningen in de thuiszorg, met uitzondering van artikel 4, E, waaraan moet voldaan zijn op het ogenblik van de aanvraag.

Bij besluit van de administrateur-generaal van het Vlaams Agentschap Zorg en Gezondheid van 30 september 2008 wordt de erkenning onder nummer PE 2415 van het serviceflatgebouw "Capelle", Smissestraat 3 te 8880 Ledegem, beheerd door de vzw "Woon- en Zorgcentrum Rustenhove", Rollegemstraat 17 te 8880 Ledegem, verlengd met ingang van 1 januari 2009 tot en met 31 december 2015 voor maximaal 19 wooneenheden.

Bij besluit van de administrateur-generaal van het Vlaams Agentschap Zorg en Gezondheid van 30 september 2008 wordt de erkenning onder nummer CE 129 van het rusthuis "Ter Deinsbeke", Deinsbekestraat 23, 9620 Zottegem, beheerd door het OCMW van 9620 Zottegem, verlengd met ingang van 1 september 2008 tot en met 31 augustus 2011 voor maximaal 187 wooneenheden.

De erkenning als rust- en verzorgingstehuis onder nummer VZB 451 van het rusthuis "Ter Deinsbeke", Deinsbekestraat 23, 9620 Zottegem, beheerd door het OCMW van 9620 Zottegem, wordt verlengd met ingang van 1 september 2008 tot en met 31 augustus 2011 voor maximaal 132 bedden.

## VLAAMSE OVERHEID

### Ruimtelijke Ordening, Woonbeleid en Onroerend Erfgoed

[2009/35182]

#### Provincie Oost-Vlaanderen. — Ruimtelijke ordening

BERLARE. — Bij besluit van 29 januari 2009 heeft de deputatie van de provincie Oost-Vlaanderen het gemeentelijk ruimtelijk uitvoeringsplan « Sportpark Overmere » van de gemeente Berlare goedgekeurd.

## VLAAMSE OVERHEID

## Ruimtelijke Ordening, Woonbeleid en Onroerend Erfgoed

[2009/35181]

## Provincie Oost-Vlaanderen. — Ruimtelijke ordening

GENT. — Bij besluit van 5 februari 2009 heeft de deputatie van de provincie Oost-Vlaanderen het Gemeentelijk Ruimtelijk Uitvoeringsplan « nr. 138 Zwartzustersstraat » van de stad Gent goedgekeurd.

## VLAAMSE OVERHEID

## Ruimtelijke Ordening, Woonbeleid en Onroerend Erfgoed

[2009/35183]

## Provincie Oost-Vlaanderen. — Ruimtelijke ordening

NAZARETH. — Bij besluit van 29 januari 2009 heeft de deputatie van de provincie Oost-Vlaanderen het gemeentelijk ruimtelijk uitvoeringsplan « Noord-West E17 » van de gemeente Nazareth goedgekeurd met uitsluiting van de bepalingen onder artikel 3.02 van de stedenbouwkundige voorschriften,

meer bepaald « de maximum opstand is 15 000 m<sup>2</sup>,

de bepaling « voor de tuinbouwbedrijven die op het moment van de inwerkingtreding van dit RUP reeds een vergunde glas en/of plasticopstand hadden groter dan 15 000 m<sup>2</sup> worden geen vergunningen meer afgeleverd voor het oprichten van bijkomende serres »,

de bepaling « voor de tuinbouwbedrijven met een glas- en/of plasticopstand kleiner dan 15 000 m<sup>2</sup> op het moment van de inwerkingtreding van dit RUP kunnen vergunningen voor bijkomende serres afgeleverd worden indien het maximum van 15 000 m<sup>2</sup> per bedrijfszetel niet overschreden wordt ».

## COMMUNAUTE FRANÇAISE — FRANSE GEMEENSCHAP

## MINISTÈRE DE LA COMMUNAUTE FRANÇAISE

[C – 2009/29084]

**19 DECEMBRE 2008. — Arrêté du Gouvernement de la Communauté française autorisant la fusion par absorption des Cours de Promotion sociale de Hesbaye (6136021) par l'Institut libre de Formation permanente (9236022) en application de l'article 96bis du décret du 16 avril 1991 organisant l'Enseignement de Promotion sociale**

Le Gouvernement de la Communauté française,

Vu le décret du 16 avril 1991 organisant l'Enseignement de Promotion sociale, notamment l'article 96bis;

Vu la convention de reprise d'activité du 17 décembre 2008 entre l'ASBL « Institut libre de Formation permanente Namur-Luxembourg » (ILFoP) et l'ASBL « Association pour l'Aide et le Développement des Cours de Promotion sociale de Hesbaye » (AADCPSH);

Sur la proposition du Ministre de la Jeunesse et de l'Enseignement de Promotion sociale;

Vu la délibération du Gouvernement de la Communauté française du 19 décembre 2008,

Arrête :

**Article 1<sup>er</sup>.** L'ASBL « Institut libre de Formation permanente Namur-Luxembourg » (ILFoP), Pouvoir Organisateur de l'établissement d'Enseignement de Promotion sociale libre subventionné dénommé « Institut libre de Formation permanente » (matricule : 9236022) et l'ASBL « Association pour l'Aide et le Développement des Cours de Promotion sociale de Hesbaye » (AADCPSH), Pouvoir Organisateur de l'établissement d'Enseignement de Promotion sociale libre subventionné « Cours de Promotion sociale de Hesbaye » (matricule : 6136021) sont autorisés à fusionner à la date du 1<sup>er</sup> janvier 2009.

**Art. 2.** L'Institut libre de Formation permanente et les Cours de Promotion sociale de Hesbaye font l'objet d'une fusion par absorption, telle que définie par l'article 96bis, § 2, 2<sup>o</sup>, du décret du 16 avril 1991 précité.

Le siège du nouvel établissement autonome est fixé à l'Institut libre de Formation permanente, le siège des Cours de Promotion sociale de Hesbaye devenant implantation du nouvel établissement.

Les modalités de cette fusion sont précisées dans la convention annexée au présent arrêté.

**Art. 3.** Le présent arrêté prend effet le 1<sup>er</sup> janvier 2009.

**Art. 4.** Le Ministre ayant l'Enseignement de Promotion sociale dans ses attributions est chargé de l'exécution du présent arrêté.

Bruxelles, le 19 décembre 2008.

Par le Gouvernement de la Communauté française :

Le Ministre-Président,  
R. DEMOTTE

Le Ministre de la Jeunesse et de l'Enseignement de Promotion sociale,  
M. TARABELLA

## VERTALING

## MINISTERIE VAN DE FRANSE GEMEENSCHAP

[C – 2009/29084]

19 DECEMBER 2008. — Besluit van de Regering van de Franse Gemeenschap waarbij de samenvoeging door middel van opslorping wordt toegelaten van de « Cours de Promotion sociale de Hesbaye » (6136021) door het « Institut libre de Formation permanente » (9236022) met toepassing van artikel 96bis van het decreet van 16 april 1991 houdende organisatie van het onderwijs voor sociale promotie

De Regering van de Franse Gemeenschap,

Gelet op het decreet van 16 april 1991 houdende organisatie van het onderwijs voor sociale promotie, inzonderheid op artikel 96bis;

Gelet op de overeenkomst van de activiteitsovername van 17 december 2008 tussen de VZW « Institut libre de Formation permanente Namur-Luxembourg » (ILFoP) en de VZW « Association pour l'Aide et le Développement des Cours de Promotion sociale de Hesbaye » (AADCP SH);

Op de voordracht van de Minister van Jeugd en Onderwijs voor sociale promotie;

Gelet op de beraadslaging van de Regering van de Franse Gemeenschap van 19 december 2008,

Besluit :

**Artikel 1.** De VZW « Institut libre de Formation permanente Namur-Luxembourg » (ILFoP), Inrichtende macht van de instelling voor het gesubsidieerd vrij onderwijs voor sociale promotie, het « Institut libre de Formation permanente » genoemd (stamnummer : 9236022) en de VZW « Association pour l'Aide et le Développement des Cours de Promotion sociale de Hesbaye » (AADCP SH), Inrichtende macht van de instelling voor het gesubsidieerd vrij onderwijs voor sociale promotie « Cours de Promotion sociale de Hesbaye » (stamnummer : 6136021) worden toegelaten om vanaf 1 januari 2009 samengevoegd te worden.

**Art. 2.** Het « Institut libre de Formation permanente » en de « Cours de Promotion sociale de Hesbaye » worden samengevoegd door middel van opslorping, zoals bedoeld in artikel 96bis, § 2, 2°, van het bovenvermelde decreet van 16 april 1991.

De zetel van de nieuwe autonome instelling wordt gevestigd in het « Institut libre de Formation permanente », de zetel van de « Cours de Promotion sociale de Hesbaye » wordt de vestigingsplaats van de nieuwe instelling.

De nadere regels voor deze samenvoeging worden nader bepaald in de overeenkomst gevoegd bij dit besluit.

**Art. 3.** Dit besluit heeft uitwerking met ingang van 1 januari 2009.

**Art. 4.** De Minister van Onderwijs voor Sociale Promotie wordt belast met de uitvoering van dit besluit.

Brussel, 19 december 2008.

Vanwege de Regering van de Franse Gemeenschap :

De Minister-President,  
R. DEMOTTE

De Minister van Jeugd en Onderwijs voor Sociale Promotie,  
M. TARABELLA

## CONVENTION DE REPRISE D'ACTIVITE ENTRE ASBL

Entre d'une part,

L'ASBL « Institut libre de Formation permanente Namur-Luxembourg » (ILFoP), rue des Carmes 12, 5000 Namur  
Représentée par M. le Chanoine Léon Caussin, président, et par M. Robert MINE, administrateur délégué,  
Dénommée ci-dessous l'ASBL repreneuse,

Et d'autre part,

L'ASBL « Association pour l'Aide et le Développement des Cours de Promotion sociale de Hesbaye » (AADCPH),  
rue de Crehen, 1 à 4280 Hannut

Représentée par M. Emile Blaise, Président, RP Joseph Boly, Vice-Président, Mme Carole Nemeth, M. Claudy  
Valentin, administrateurs

Dénommée ci-dessous l'ASBL cédante,

Il EST convenu ce qui suit :

Article 1<sup>er</sup>.

A la date du 1<sup>er</sup> janvier 2009, l'ASBL « Association pour l'Aide et le Développement des Cours de Promotion sociale de Hesbaye » (AADCPH) cède son activité de Pouvoir organisateur de l'établissement d'enseignement de promotion sociale CPH à l'ASBL « Institut libre de Formation permanente Namur-Luxembourg » (ELFoP) qui accepte de la reprendre.

Cette reprise donne lieu à la fusion des établissements CPH et ILFOP au 1<sup>er</sup> janvier 2009, la première citée devant une implantation de l'ILFOP, conformément à l'article 96bis du décret du 16 avril 1991.

Article 2.

L'ASBL ILFoP accepte de reprendre l'ensemble des membres des personnels subventionnés travaillant pour l'établissement CPH avec l'ancienneté, les droits acquis et les obligations contractées par l'ASBL AADCPH de Hannut, celle-ci conservant la responsabilité des conséquences juridiques des contrats d'emploi et documents administratifs des personnels, relatifs aux activités réalisées avant la fusion.

L'ASBL ILFoP rédigera un avenant rectifiant l'identité de l'employeur et le proposera à la signature des membres des personnels subventionnés qu'elle reprend.

Par dérogation à l'alinéa 1<sup>er</sup>, vu la transformation de l'établissement CPH en implantation de l'ILFoP, les fonctions de direction et d'éducateur-économiste disparaissent. Conformément à l'article 27 de l'AECE du 27 décembre 1991, le P.O. cédant prononcera la mise en disponibilité par défaut d'emploi de l'éducateur-économiste et assurera la gestion de cette situation administrative et le P.O. repreneur rappellera le membre du personnel dans l'emploi d'éducateur-économiste adjoint. La fonction de directeur n'étant pas occupée par un membre du personnel définitif s'éteint à la date de la fusion.

Article 3

L'ASBL repreneuse a la volonté de maintenir une offre d'enseignement de promotion sociale à Hannut comparable à celle existant aujourd'hui (environ 6 100 périodes).

Article 4

L'ASBL cédante cède l'entièreté du mobilier scolaire et du matériel didactique de l'établissement CPH à l'ASBL repreneuse.

Un inventaire du mobilier cédé sera établi de commun accord entre les parties avant le 15 mars 2009. L'ASBL ILFoP recevra tout montant versé à titre de subventions de fonctionnement, ainsi que les autres fonds destinés à l'établissement pour les activités développées à partir du 1<sup>er</sup> janvier 2009.

Pour l'année scolaire 2008-2009, 60 % des subventions (DI et subventions) reviendront à l'ASBL ILFoP.

Article 5

En ce qui concerne les locaux occupés actuellement par l'établissement CPH, ceux-ci le sont en vertu de conventions d'occupation. Les ASBL prendront les dispositions, en lien avec les propriétaires, pour que ce droit d'occupation soit transféré à l'ASBL repreneuse.

Article 6

Pour autant que les parties obtiennent l'accord des cocontractants tiers et dans le respect du contenu des contrats, l'ASBL AADCPH cède à l'ASBL ILFoP qui accepte de les reprendre, tous les contrats en cours dont celui de renting pour onze ordinateurs PC, celui de leasing de la photocopieuse et celui d'assurance contractée auprès du Centre interdiocésain.

Article 7

Les dettes de l'ASBL cédante résultant d'activités antérieures au 1<sup>er</sup> janvier 2009 ne sont pas transférées à l'ASBL repreneuse, même si celles-ci découlent du fonctionnement ou d'investissement dans l'établissement transféré.

Ainsi convenu à Hannut, le 17 décembre 2008 en cinq exemplaires.

Pour l'ASBL AADCPH de Hannut

(signatures)

Pour l'ASBL ILFOP de Namur

(signatures)

## MINISTERE DE LA COMMUNAUTE FRANÇAISE

[C - 2009/29090]

## Comité de gestion de l'Agence pour l'évaluation de la qualité de l'enseignement supérieur. — Nominations

Par arrêté du Gouvernement de la Communauté française du 23 décembre 2008, à l'article 1<sup>er</sup> de l'arrêté du Gouvernement de la Communauté française du 4 juin 2008 portant désignation des membres de l'Agence pour l'évaluation de la qualité de l'enseignement supérieur, les modifications suivantes sont apportées :

a) au point 4, les mots "Mme M. Claes" sont remplacés par les mots "M. Y André".

b) au point 8, les lignes

"b. M. R. Maes (FEF), suppléant M. B. Pestiau (FEF)

c. Mlle A. Louwette (FEF), suppléant N."

sont remplacées par les lignes

"b. M. M. Marchal (FEF), suppléante Mlle F. Poirson (FEF)

c. M. A. Ikonomou (FEF), suppléant M. F. Panier (FEF)"

## VERTALING

## MINISTERIE VAN DE FRANSE GEMEENSCHAP

[C – 2009/29090]

**Beheerscomité van het Agentschap voor de evaluatie van de kwaliteit van het hoger onderwijs. — Benoemingen**

Bij besluit van de Regering van de Franse Gemeenschap van 23 december 2008, in artikel 1 van het besluit van de Regering van de Franse Gemeenschap van 4 juni 2008 tot aanstelling van de leden van het beheerscomité van het Agentschap voor de evaluatie van de kwaliteit van het hoger onderwijs, worden de volgende wijzigingen aangebracht :

a) onder punt 4 worden de woorden "Mevr. M. Claes" vervangen door de woorden "de heer Y. André";

b) onder punt 8, worden de regels :

"b. De heer R. Maes (FEF), plaatsvervanger De heer B. pestiau (FEF)

c. Mej. A. Louwette (FEF), geen plaatsvervanger."

vervangen door de regels :

"b. de heer M. Marchal (FEF", plaatsvervanger Mej. F. Poirson (FEF)

c. de heer A. Ikonomou (FEF), plaatsvervanger de heer F. Panier (FEF)".

## REGION WALLONNE — WALLONISCHE REGION — WAALS GEWEST

## SERVICE PUBLIC DE WALLONIE

[2009/200793]

## Action sociale

En application du décret du 7 juillet 1994 concernant l'agrément des institutions pratiquant la médiation de dettes, tel que modifié en dernier lieu par le décret du 8 février 2007, un arrêté ministériel du 20 octobre 2008 accorde le renouvellement de l'agrément au C.P.A.S. de Seneffe, en qualité d'institution pratiquant la médiation de dettes sous le numéro de matricule RW/SMD/175, pour une période de six ans à dater du 13 septembre 2008.

En application du décret du 7 juillet 1994 concernant l'agrément des institutions pratiquant la médiation de dettes, tel que modifié en dernier lieu par le décret du 8 février 2007, un arrêté ministériel du 21 octobre 2008 accorde le renouvellement de l'agrément au C.P.A.S. de Daverdisse, en qualité d'institution pratiquant la médiation de dettes sous le numéro de matricule RW/SMD/171, pour une période de six ans à dater du 13 septembre 2008.

En application du décret du 7 juillet 1994 concernant l'agrément des institutions pratiquant la médiation de dettes, tel que modifié en dernier lieu par le décret du 8 février 2007, un arrêté ministériel du 21 octobre 2008 accorde le renouvellement de l'agrément au C.P.A.S. d'Etalle, en qualité d'institution pratiquant la médiation de dettes sous le numéro de matricule RW/SMD/148, pour une période de six ans à dater du 5 août 2008.

En application du décret du 7 juillet 1994 concernant l'agrément des institutions pratiquant la médiation de dettes, tel que modifié en dernier lieu par le décret du 8 février 2007, un arrêté ministériel du 28 octobre 2008 accorde le renouvellement de l'agrément au C.P.A.S. de Chastre, en qualité d'institution pratiquant la médiation de dettes sous le numéro de matricule RW/SMD/178, pour une période de six ans à dater du 2 octobre 2008.

En application du décret du 7 juillet 1994 concernant l'agrément des institutions pratiquant la médiation de dettes, tel que modifié en dernier lieu par le décret du 8 février 2007, un arrêté ministériel du 28 octobre 2008 accorde le renouvellement de l'agrément au C.P.A.S. de Tintigny, en qualité d'institution pratiquant la médiation de dettes sous le numéro de matricule RW/SMD/249, pour une période de six ans à dater du 30 septembre 2008.

En application du décret du 7 juillet 1994 concernant l'agrément des institutions pratiquant la médiation de dettes, tel que modifié en dernier lieu par le décret du 8 février 2007, un arrêté ministériel du 29 octobre 2008 accorde le renouvellement de l'agrément au C.P.A.S. d'Houffalize, en qualité d'institution pratiquant la médiation de dettes sous le numéro de matricule RW/SMD/160, pour une période de six ans à dater du 12 août 2008.

En application du décret du 7 juillet 1994 concernant l'agrément des institutions pratiquant la médiation de dettes, tel que modifié en dernier lieu par le décret du 8 février 2007, un arrêté ministériel du 5 décembre 2008 accorde le renouvellement de l'agrément au C.P.A.S. de Neufchâteau, en qualité d'institution pratiquant la médiation de dettes sous le numéro de matricule RW/SMD/251, pour une période de six ans à dater du 13 décembre 2008.

En application du décret du 7 juillet 1994 concernant l'agrément des institutions pratiquant la médiation de dettes, tel que modifié en dernier lieu par le décret du 8 février 2007, un arrêté ministériel du 12 janvier 2009 confirme l'octroi et les renouvellements d'agrément accordés au C.P.A.S. de La Louvière, en qualité d'institution pratiquant la médiation de dettes sous le numéro de matricule RW/SMD/105, pour trois périodes successives de six ans à dater du 15 mars 1995.

Par arrêté ministériel du 19 janvier 2009, l'ASBL « Rare Disorders Belgium » est reconnue comme association représentative des personnes handicapées.

VERTALING

WAALSE OVERHEIDSDIENST

[2009/200793]

Sociale actie

Bij ministerieel besluit van 20 oktober 2008 wordt de erkenning van het O.C.M.W. van Seneffe als instelling voor schuldbemiddeling vanaf 13 september 2008 voor zes jaar verlengd, overeenkomstig het decreet van 7 juli 1994 houdende erkenning van instellingen voor schuldbemiddeling, zoals laatst gewijzigd bij het decreet van 8 februari 2007. De erkenning heeft het nummer RW/SMD/175.

Bij ministerieel besluit van 21 oktober 2008 wordt de erkenning van het O.C.M.W. van Daverdisse als instelling voor schuldbemiddeling vanaf 13 september 2008 voor zes jaar verlengd, overeenkomstig het decreet van 7 juli 1994 houdende erkenning van instellingen voor schuldbemiddeling, zoals laatst gewijzigd bij het decreet van 8 februari 2007. De erkenning heeft het nummer RW/SMD/171.

Bij ministerieel besluit van 21 oktober 2008 wordt de erkenning van het O.C.M.W. van Etalle als instelling voor schuldbemiddeling vanaf 5 augustus 2008 voor zes jaar verlengd, overeenkomstig het decreet van 7 juli 1994 houdende erkenning van instellingen voor schuldbemiddeling, zoals laatst gewijzigd bij het decreet van 8 februari 2007. De erkenning heeft het nummer RW/SMD/148.

Bij ministerieel besluit van 28 oktober 2008 wordt de erkenning van het O.C.M.W. van Chastre als instelling voor schuldbemiddeling vanaf 2 oktober 2008 voor zes jaar verlengd, overeenkomstig het decreet van 7 juli 1994 houdende erkenning van instellingen voor schuldbemiddeling, zoals laatst gewijzigd bij het decreet van 8 februari 2007. De erkenning heeft het nummer RW/SMD/178.

Bij ministerieel besluit van 28 oktober 2008 wordt de erkenning van het O.C.M.W. van Tintigny als instelling voor schuldbemiddeling vanaf 30 september 2008 voor zes jaar verlengd, overeenkomstig het decreet van 7 juli 1994 houdende erkenning van instellingen voor schuldbemiddeling, zoals laatst gewijzigd bij het decreet van 8 februari 2007. De erkenning heeft het nummer RW/SMD/249.

Bij ministerieel besluit van 29 oktober 2008 wordt de erkenning van het O.C.M.W. van Houffalize als instelling voor schuldbemiddeling vanaf 12 augustus 2008 voor zes jaar verlengd, overeenkomstig het decreet van 7 juli 1994 houdende erkenning van instellingen voor schuldbemiddeling, zoals laatst gewijzigd bij het decreet van 8 februari 2007. De erkenning heeft het nummer RW/SMD/160.

Bij ministerieel besluit van 5 december 2008 wordt de erkenning van het O.C.M.W. van Neufchâteau als instelling voor schuldbemiddeling vanaf 13 december 2008 voor zes jaar verlengd, overeenkomstig het decreet van 7 juli 1994 houdende erkenning van instellingen voor schuldbemiddeling, zoals laatst gewijzigd bij het decreet van 8 februari 2007. De erkenning heeft het nummer RW/SMD/251.

Bij ministerieel besluit van 12 januari 2009 worden de toekenning en de verlengingen van de erkenning van het O.C.M.W. van La Louvière als instelling voor schuldbemiddeling vanaf 15 maart 2008 voor drie opeenvolgende periodes van zes jaar bevestigd, overeenkomstig het decreet van 7 juli 1994 houdende erkenning van instellingen voor schuldbemiddeling, zoals het laatst gewijzigd bij het decreet van 8 februari 2007. De erkenning heeft het nummer RW/SMD/105.

Bij ministerieel besluit van 19 januari 2009 wordt de VZW « Rare Disorder Belgium » erkend als een vereniging die representatief van de gehandicapte personen is.



## SERVICE PUBLIC DE WALLONIE

[2009/200794]

**Formation professionnelle**

Par arrêté du Gouvernement wallon du 12 février 2009 qui entre en vigueur le 12 février 2009, l'agrément est accordé pour une durée d'un an, au Centre de validation Bruxelles Formation Construction pour le métier de carreleur, dans le cadre de l'accord de coopération du 24 juillet 2003 relatif à la validation des compétences dans le champ de la formation professionnelle continue conclu entre la Communauté française, la Région wallonne et la Commission communautaire française.

---

Par arrêté du Gouvernement wallon du 12 février 2009 qui entre en vigueur le 12 février 2009, l'agrément est accordé pour une durée d'un an, au Centre de validation Bruxelles Formation Construction pour le métier d'installateur sanitaire, dans le cadre de l'accord de coopération du 24 juillet 2003 relatif à la validation des compétences dans le champ de la formation professionnelle continue conclu entre la Communauté française, la Région wallonne et la Commission communautaire française.

---

Par arrêté du Gouvernement wallon du 12 février 2009 qui entre en vigueur le 12 février 2009, l'agrément est accordé pour une durée d'un an, au Centre de validation FORMATPME/FORMAFLAM Wavre pour le métier de monteur en chauffage central, dans le cadre de l'accord de coopération du 24 juillet 2003 relatif à la validation des compétences dans le champ de la formation professionnelle continue conclu entre la Communauté française, la Région wallonne et la Commission communautaire française.

---

Par arrêté du Gouvernement wallon du 12 février 2009 qui entre en vigueur le 12 février 2009, l'agrément est accordé pour une durée d'un an, au Centre de validation FORMATPME/FORMATTOIT pour le métier de couvreur, dans le cadre de l'accord de coopération du 24 juillet 2003 relatif à la validation des compétences dans le champ de la formation professionnelle continue conclu entre la Communauté française, la Région wallonne et la Commission communautaire française.

---

Par arrêté du Gouvernement wallon du 12 février 2009 qui entre en vigueur le 12 février 2009, l'agrément est accordé pour une durée d'un an, au Centre de validation du Château pour le métier de monteur en chauffage central, dans le cadre de l'accord de coopération du 24 juillet 2003 relatif à la validation des compétences dans le champ de la formation professionnelle continue conclu entre la Communauté française, la Région wallonne et la Commission communautaire française.

---

Par arrêté du Gouvernement wallon du 12 février 2009 qui entre en vigueur le 12 février 2009, l'agrément est accordé pour une durée d'un an, au Centre de validation des compétences de l'Enseignement de Promotion sociale de Liège pour le métier d'installateur électricien résidentiel, dans le cadre de l'accord de coopération du 24 juillet 2003 relatif à la validation des compétences dans le champ de la formation professionnelle continue conclu entre la Communauté française, la Région wallonne et la Commission communautaire française.

---

Par arrêté du Gouvernement wallon du 12 février 2009 qui entre en vigueur le 12 février 2009, l'agrément est accordé pour une durée d'un an, au Centre de validation des compétences de l'Enseignement de Promotion sociale de Liège pour le métier de technicien système d'usinage, dans le cadre de l'accord de coopération du 24 juillet 2003 relatif à la validation des compétences dans le champ de la formation professionnelle continue conclu entre la Communauté française, la Région wallonne et la Commission communautaire française.

---

Par arrêté du Gouvernement wallon du 12 février 2009 qui entre en vigueur le 12 février 2009, l'agrément est accordé pour une durée d'un an, au Centre de validation des compétences de l'Enseignement de Promotion sociale de Liège pour le métier de technicien système d'usinage, dans le cadre de l'accord de coopération du 24 juillet 2003 relatif à la validation des compétences dans le champ de la formation professionnelle continue conclu entre la Communauté française, la Région wallonne et la Commission communautaire française.

---

Par arrêté du Gouvernement wallon du 12 février 2009 qui entre en vigueur le 12 février 2009, l'agrément est accordé pour une durée d'un an, au Centre de validation Technifutur pour le métier de mécanicien automatique, dans le cadre de l'accord de coopération du 24 juillet 2003 relatif à la validation des compétences dans le champ de la formation professionnelle continue conclu entre la Communauté française, la Région wallonne et la Commission communautaire française.

Par arrêté du Gouvernement wallon du 12 février 2009 qui entre en vigueur le 12 février 2009, l'agrément est accordé pour une durée d'un an, au Centre de validation Technifutur pour le métier de mécanicien d'entretien industriel, dans le cadre de l'accord de coopération du 24 juillet 2003 relatif à la validation des compétences dans le champ de la formation professionnelle continue conclu entre la Communauté française, la Région wallonne et la Commission communautaire française.

Par arrêté du Gouvernement wallon du 12 février 2009 qui entre en vigueur le 12 février 2009, l'agrément est accordé pour une durée d'un an, au Centre de validation Technifutur pour le métier de technicien en système d'usinage, dans le cadre de l'accord de coopération du 24 juillet 2003 relatif à la validation des compétences dans le champ de la formation professionnelle continue conclu entre la Communauté française, la Région wallonne et la Commission communautaire française.

Par arrêté du Gouvernement wallon du 12 février 2009 qui entre en vigueur le 12 février 2009, l'agrément est accordé pour une durée d'un an, au Centre de validation Technifutur pour le métier de tôlier industriel, dans le cadre de l'accord de coopération du 24 juillet 2003 relatif à la validation des compétences dans le champ de la formation professionnelle continue conclu entre la Communauté française, la Région wallonne et la Commission communautaire française.

Par arrêté du Gouvernement wallon du 12 février 2009 qui entre en vigueur le 12 février 2009, l'agrément est accordé pour une durée d'un an, au Centre de validation Technifutur pour le métier de tuyauteur industriel, dans le cadre de l'accord de coopération du 24 juillet 2003 relatif à la validation des compétences dans le champ de la formation professionnelle continue conclu entre la Communauté française, la Région wallonne et la Commission communautaire française.

Par arrêté du Gouvernement wallon du 12 février 2009 qui entre en vigueur le 12 février 2009, l'agrément est accordé pour une durée d'un an, au Centre de validation Bruxelles Formation Construction pour le métier d'installateur électricien résidentiel, dans le cadre de l'accord de coopération du 24 juillet 2003 relatif à la validation des compétences dans le champ de la formation professionnelle continue conclu entre la Communauté française, la Région wallonne et la Commission communautaire française.

#### VERTALING

#### WAALSE OVERHEIDSDIENST

[2009/200794]

#### Beroepsopleiding

Bij besluit van de Waalse Regering van 12 februari 2009, dat op 12 februari 2009 in werking treedt, wordt de erkenning betreffende het beroep tegelzetter aan het valideringscentrum "Bruxelles Formation Construction" voor één jaar verleend in het kader van het samenwerkingsakkoord van 24 juli 2003 betreffende de bekrachtiging van de bevoegdheden op het gebied van de voortgezette beroepsopleiding, gesloten tussen de Franse Gemeenschap, het Waalse Gewest en de Franse Gemeenschapscommissie.

Bij besluit van de Waalse Regering van 12 februari 2009, dat op 12 februari 2009 in werking treedt, wordt de erkenning betreffende het beroep sanitair installateur aan het valideringscentrum "Bruxelles Formation Construction" voor één jaar verleend in het kader van het samenwerkingsakkoord van 24 juli 2003 betreffende de bekrachtiging van de bevoegdheden op het gebied van de voortgezette beroepsopleiding, gesloten tussen de Franse Gemeenschap, het Waalse Gewest en de Franse Gemeenschapscommissie.

Bij besluit van de Waalse Regering van 12 februari 2009, dat op 12 februari 2009 in werking treedt, wordt de erkenning betreffende het beroep monteur centrale verwarming aan het valideringscentrum "FORMATPME/FORMAFLAM Waver" voor één jaar verleend in het kader van het samenwerkingsakkoord van 24 juli 2003 betreffende de bekrachtiging van de bevoegdheden op het gebied van de voortgezette beroepsopleiding, gesloten tussen de Franse Gemeenschap, het Waalse Gewest en de Franse Gemeenschapscommissie.

Bij besluit van de Waalse Regering van 12 februari 2009, dat op 12 februari 2009 in werking treedt, wordt de erkenning betreffende het beroep leidekker aan het valideringscentrum "FORMATPME/FORMATTOIT" voor één jaar verleend in het kader van het samenwerkingsakkoord van 24 juli 2003 betreffende de bekrachtiging van de bevoegdheden op het gebied van de voortgezette beroepsopleiding, gesloten tussen de Franse Gemeenschap, het Waalse Gewest en de Franse Gemeenschapscommissie.

Bij besluit van de Waalse Regering van 12 februari 2009, dat op 12 februari 2009 in werking treedt, wordt de erkenning betreffende het beroep monteur centrale verwarming aan het valideringscentrum "du Château" voor één jaar verleend in het kader van het samenwerkingsakkoord van 24 juli 2003 betreffende de bekrachtiging van de bevoegdheden op het gebied van de voortgezette beroepsopleiding, gesloten tussen de Franse Gemeenschap, het Waalse Gewest en de Franse Gemeenschapscommissie.

---

Bij besluit van de Waalse Regering van 12 februari 2009, dat op 12 februari 2009 in werking treedt, wordt de erkenning betreffende het beroep residentiële elektrotechnisch installateur aan het Centrum voor de validering van de vaardigheden van de "Enseignement de Promotion sociale de Liège" voor één jaar verleend in het kader van het samenwerkingsakkoord van 24 juli 2003 betreffende de bekrachtiging van de bevoegdheden op het gebied van de voortgezette beroepsopleiding, gesloten tussen de Franse Gemeenschap, het Waalse Gewest en de Franse Gemeenschapscommissie.

---

Bij besluit van de Waalse Regering van 12 februari 2009, dat op 12 februari 2009 in werking treedt, wordt de erkenning betreffende het beroep mecaniciens automatiseringsdeskundige aan het Centrum voor de validering van de vaardigheden van de "Enseignement de Promotion sociale de Liège" voor één jaar verleend in het kader van het samenwerkingsakkoord van 24 juli 2003 betreffende de bekrachtiging van de bevoegdheden op het gebied van de voortgezette beroepsopleiding, gesloten tussen de Franse Gemeenschap, het Waalse Gewest en de Franse Gemeenschapscommissie.

---

Bij besluit van de Waalse Regering van 12 februari 2009, dat op 12 februari 2009 in werking treedt, wordt de erkenning betreffende het beroep technicus fabrieksystemen aan het Centrum voor de validering van de vaardigheden van de "Enseignement de Promotion sociale de Liège" voor één jaar verleend in het kader van het samenwerkingsakkoord van 24 juli 2003 betreffende de bekrachtiging van de bevoegdheden op het gebied van de voortgezette beroepsopleiding, gesloten tussen de Franse Gemeenschap, het Waalse Gewest en de Franse Gemeenschapscommissie.

---

Bij besluit van de Waalse Regering van 12 februari 2009, dat op 12 februari 2009 in werking treedt, wordt de erkenning betreffende het beroep mecaniciens automatiseringsdeskundige aan het valideringscentrum "Technifutur" voor één jaar verleend in het kader van het samenwerkingsakkoord van 24 juli 2003 betreffende de bekrachtiging van de bevoegdheden op het gebied van de voortgezette beroepsopleiding, gesloten tussen de Franse Gemeenschap, het Waalse Gewest en de Franse Gemeenschapscommissie.

---

Bij besluit van de Waalse Regering van 12 februari 2009, dat op 12 februari 2009 in werking treedt, wordt de erkenning betreffende het beroep mecaniciens bedrijfsonderhoud aan het valideringscentrum "Technifutur" voor één jaar verleend in het kader van het samenwerkingsakkoord van 24 juli 2003 betreffende de bekrachtiging van de bevoegdheden op het gebied van de voortgezette beroepsopleiding, gesloten tussen de Franse Gemeenschap, het Waalse Gewest en de Franse Gemeenschapscommissie.

---

Bij besluit van de Waalse Regering van 12 februari 2009, dat op 12 februari 2009 in werking treedt, wordt de erkenning betreffende het beroep technicus fabrieksystemen aan het valideringscentrum "Technifutur" voor één jaar verleend in het kader van het samenwerkingsakkoord van 24 juli 2003 betreffende de bekrachtiging van de bevoegdheden op het gebied van de voortgezette beroepsopleiding, gesloten tussen de Franse Gemeenschap, het Waalse Gewest en de Franse Gemeenschapscommissie.

---

Bij besluit van de Waalse Regering van 12 februari 2009, dat op 12 februari 2009 in werking treedt, wordt de erkenning betreffende het beroep industrieel plaatwerker aan het valideringscentrum "Technifutur" voor één jaar verleend in het kader van het samenwerkingsakkoord van 24 juli 2003 betreffende de bekrachtiging van de bevoegdheden op het gebied van de voortgezette beroepsopleiding, gesloten tussen de Franse Gemeenschap, het Waalse Gewest en de Franse Gemeenschapscommissie.

---

Bij besluit van de Waalse Regering van 12 februari 2009, dat op 12 februari 2009 in werking treedt, wordt de erkenning betreffende het beroep industrieel pipenlegger aan het valideringscentrum "Technifutur" voor één jaar verleend in het kader van het samenwerkingsakkoord van 24 juli 2003 betreffende de bekrachtiging van de bevoegdheden op het gebied van de voortgezette beroepsopleiding, gesloten tussen de Franse Gemeenschap, het Waalse Gewest en de Franse Gemeenschapscommissie.

---

Bij besluit van de Waalse Regering van 12 februari 2009, dat op 12 februari 2009 in werking treedt, wordt de erkenning betreffende het beroep residentiële elektrotechnisch installateur aan het valideringscentrum "Bruxelles Formation Construction" voor één jaar verleend in het kader van het samenwerkingsakkoord van 24 juli 2003 betreffende de bekrachtiging van de bevoegdheden op het gebied van de voortgezette beroepsopleiding, gesloten tussen de Franse Gemeenschap, het Waalse Gewest en de Franse Gemeenschapscommissie.

## SERVICE PUBLIC DE WALLONIE

[2009/200736]

**Direction générale opérationnelle de l'Agriculture, des Ressources naturelles et de l'Environnement. — Office wallon des déchets. — Direction de la Politique des déchets. — Autorisation de transferts transfrontaliers de déchets BE 0003000181**

L'autorité compétente wallonne en matière de transferts transfrontaliers de déchets,

Vu le Règlement 1013/2006/CE du Parlement et du Conseil européen du 14 juin 2006 concernant les transferts de déchets;

Vu l'arrêté du Gouvernement wallon du 19 juillet 2007 concernant les transferts de déchets, pris en application du Règlement 1013/2006/CE du Parlement et du Conseil européen du 14 juin 2006, concernant les transferts de déchets;

Vu la demande d'autorisation de transferts transfrontaliers de déchets, introduite par le notifiant;

Considérant que la demande a été déclarée complète et recevable;

Considérant que les dispositions prévues par les législations précitées sont rencontrées par le demandeur,

Décide :

**Article 1<sup>er</sup>.** L'autorisation de transfert, BE 0003000181, de la Région wallonne vers l'Allemagne, des déchets visés à l'article 2 est accordée.

**Art. 2.** Les déchets visés respectent les caractéristiques suivantes :

|                              |  |
|------------------------------|--|
| Nature des déchets :         | Poussières de catalyseur usagé contenant des métaux précieux: Palladium, Platine, Rhodium,, monoxide de Ni et trioxide de Mo |
| Code * :                     | 160807   |
| Quantité maximum prévue :    | 20 tonnes  |
| Validité de l'autorisation : | 01/10/2008 - 30/09/2009  |
| Notifiant :                  | YARA TERTRE<br>7333 TERTRE   |
| Centre de traitement :       | WC HERAEUS<br>63450 HANAU  |

Namur, le 13 novembre 2008.

\* A.G.W. du 10/07/1997 établissant un catalogue des déchets, modifié par l'A.G.W. du 24/01/2002.

## SERVICE PUBLIC DE WALLONIE

[2009/200730]

**Direction générale opérationnelle de l'Agriculture, des Ressources naturelles et de l'Environnement. — Office wallon des déchets. — Direction de la Politique des déchets. — Autorisation de transferts transfrontaliers de déchets BE 0003000184**

L'autorité compétente wallonne en matière de transferts transfrontaliers de déchets,

Vu le Règlement 1013/2006/CE du Parlement et du Conseil européen du 14 juin 2006 concernant les transferts de déchets;

Vu l'arrêté du Gouvernement wallon du 19 juillet 2007 concernant les transferts de déchets, pris en application du Règlement 1013/2006/CE du Parlement et du Conseil européen du 14 juin 2006, concernant les transferts de déchets;

Vu la demande d'autorisation de transferts transfrontaliers de déchets, introduite par le notifiant;

Considérant que la demande a été déclarée complète et recevable;

Considérant que les dispositions prévues par les législations précitées sont rencontrées par le demandeur,

Décide :

**Article 1<sup>er</sup>.** L'autorisation de transfert, BE 0003000184, de la Tunisie vers la Région wallonne, des déchets visés à l'article 2 est accordée.

**Art. 2.** Les déchets visés respectent les caractéristiques suivantes :

|                              |   |
|------------------------------|---|
| Nature des déchets :         | Charbon actif saturé servant dans le traitement de purification d'amine |
| Code * :                     | 061302  |
| Quantité maximum prévue :    | 54 tonnes   |
| Validité de l'autorisation : | 01/12/2008 - 30/11/2009   |
| Notifiant :                  | BRITISH GAS TUNISIA LTD HANNIBAL GAS PLANT<br>3000 SFAX                 |
| Centre de traitement :       | CHEMVIRON CARBON<br>7181 FELUY  |

Namur, le 19 novembre 2008.

\* A.G.W. du 10/07/97 établissant un catalogue des déchets, modifié par l'A.G.W. du 24/01/2002.

## SERVICE PUBLIC DE WALLONIE

[2009/200731]

**Direction générale opérationnelle de l'Agriculture, des Ressources naturelles et de l'Environnement. — Office wallon des déchets. — Direction de la Politique des déchets. — Autorisation de transferts transfrontaliers de déchets BE 0003000208**

L'autorité compétente wallonne en matière de transferts transfrontaliers de déchets,

Vu le Règlement 1013/2006/CE du Parlement et du Conseil européen du 14 juin 2006 concernant les transferts de déchets;

Vu l'arrêté du Gouvernement wallon du 19 juillet 2007 concernant les transferts de déchets, pris en application du Règlement 1013/2006/CE du Parlement et du Conseil européen du 14 juin 2006, concernant les transferts de déchets;

Vu la demande d'autorisation de transferts transfrontaliers de déchets, introduite par le notifiant;

Considérant que la demande a été déclarée complète et recevable;

Considérant que les dispositions prévues par les législations précitées sont rencontrées par le demandeur,

Décide :

**Article 1<sup>er</sup>.** L'autorisation de transfert, BE 0003000208, de la Région wallonne vers la France, des déchets visés à l'article 2 est accordée.

**Art. 2.** Les déchets visés respectent les caractéristiques suivantes :

|                              |                                   |
|------------------------------|-----------------------------------|
| Nature des déchets :         | Ethanol résiduaire                |
| Code * :                     | 070604                            |
| Quantité maximum prévue :    | 200 tonnes                        |
| Validité de l'autorisation : | 02/10/2008 - 01/10/2009           |
| Notifiant :                  | L'OREAL LIBRAMONT<br>6800 RECOGNE |
| Centre de traitement :       | DISLAUB<br>F-10800 BUCHERES       |

Namur, le 19 novembre 2008.

\* A.G.W. du 10/07/1997 établissant un catalogue des déchets, modifié par l'A.G.W. du 24/01/2002.

## SERVICE PUBLIC DE WALLONIE

[2009/200732]

**Direction générale opérationnelle de l'Agriculture, des Ressources naturelles et de l'Environnement. — Office wallon des déchets. — Direction de la Politique des déchets. — Autorisation de transferts transfrontaliers de déchets BE 0003000225**

L'autorité compétente wallonne en matière de transferts transfrontaliers de déchets,

Vu le Règlement 1013/2006/CE du Parlement et du Conseil européen du 14 juin 2006 concernant les transferts de déchets;

Vu l'arrêté du Gouvernement wallon du 19 juillet 2007 concernant les transferts de déchets, pris en application du Règlement 1013/2006/CE du Parlement et du Conseil européen du 14 juin 2006, concernant les transferts de déchets;

Vu la demande d'autorisation de transferts transfrontaliers de déchets, introduite par le notifiant;

Considérant que la demande a été déclarée complète et recevable;

Considérant que les dispositions prévues par les législations précitées sont rencontrées par le demandeur,

Décide :

**Article 1<sup>er</sup>.** L'autorisation de transfert, BE 0003000225, de la Région wallonne vers la France, des déchets visés à l'article 2 est accordée.

**Art. 2.** Les déchets visés respectent les caractéristiques suivantes :

|                              |   |
|------------------------------|---|
| Nature des déchets :         | Sciures imprégnées d'hydrocarbures, colles et peintures |
| Code * :                     | 190209  |
| Quantité maximum prévue :    | 3 000 tonnes  |
| Validité de l'autorisation : | 01/12/2008 - 30/11/2009                                 |
| Notifiant :                  | RECYFUEL<br>4480 ENGIS                                  |
| Centre de traitement :       | CIMENTERIE CALCIA COUVROT<br>51301 VITRY-LE-FRANCOIS    |

Namur, le 21 novembre 2008.

\* A.G.W. du 10/07/1997 établissant un catalogue des déchets, modifié par l'A.G.W. du 24/01/2002.

## SERVICE PUBLIC DE WALLONIE

[2009/200735]

**Direction générale opérationnelle de l'Agriculture, des Ressources naturelles et de l'Environnement. — Office wallon des déchets. — Direction de la Politique des déchets. — Autorisation de transferts transfrontaliers de déchets BE 0003000227**

L'autorité compétente wallonne en matière de transferts transfrontaliers de déchets,

Vu le Règlement 1013/2006/CE du Parlement et du Conseil européen du 14 juin 2006 concernant les transferts de déchets;

Vu l'arrêté du Gouvernement wallon du 19 juillet 2007 concernant les transferts de déchets, pris en application du Règlement 1013/2006/CE du Parlement et du Conseil européen du 14 juin 2006, concernant les transferts de déchets;

Vu la demande d'autorisation de transferts transfrontaliers de déchets, introduite par le notifiant;

Considérant que la demande a été déclarée complète et recevable;

Considérant que les dispositions prévues par les législations précitées sont rencontrées par le demandeur,

Décide :

**Article 1<sup>er</sup>.** L'autorisation de transfert, BE 0003000227, de la Région wallonne vers l'Allemagne, des déchets visés à l'article 2 est accordée.

**Art. 2.** Les déchets visés respectent les caractéristiques suivantes :

|                              |  |
|------------------------------|--|
| Nature des déchets :         | Déchets prémélangés contenant au moins un déchet dangereux |
| Code * :                     | 190204   |
| Quantité maximum prévue :    | 3 000 tonnes   |
| Validité de l'autorisation : | 01/02/2009 - 31/01/2010                                    |
| Notifiant :                  | REVATECH<br>4480 ENGIS                                     |
| Centre de traitement :       | GROSS-BÖLTING ENTSORGUNGSGS<br>D-46364 BOCHOLT             |

Namur, le 19 novembre 2008.

\* A.G.W. du 10/07/1997 établissant un catalogue des déchets, modifié par l'A.G.W. du 24/01/2002.

## SERVICE PUBLIC DE WALLONIE

[2009/200734]

**Direction générale opérationnelle de l'Agriculture, des Ressources naturelles et de l'Environnement. — Office wallon des déchets. — Direction de la Politique des déchets. — Autorisation de transferts transfrontaliers de déchets BE 003000035**

L'autorité compétente wallonne en matière de transferts transfrontaliers de déchets,

Vu le Règlement 1013/2006/CE du Parlement et du Conseil européen du 14 juin 2006 concernant les transferts de déchets;

Vu l'arrêté du Gouvernement wallon du 19 juillet 2007 concernant les transferts de déchets, pris en application du Règlement 1013/2006/CE du Parlement et du Conseil européen du 14 juin 2006, concernant les transferts de déchets;

Vu la demande d'autorisation de transferts transfrontaliers de déchets, introduite par le notifiant;

Considérant que la demande a été déclarée complète et recevable;

Considérant que les dispositions prévues par les législations précitées sont rencontrées par le demandeur,

Décide :

**Article 1<sup>er</sup>.** L'autorisation de transfert, BE 003000035, de la Région wallonne vers le grand-duché de Luxembourg, des déchets visés à l'article 2 est accordée.

**Art. 2.** Les déchets visés respectent les caractéristiques suivantes :

|                              |  |
|------------------------------|--|
| Nature des déchets :         | Déchets provenant du nettoyage des égouts                        |
| Code * :                     | 200306   |
| Quantité maximum prévue :    | 1 200 tonnes   |
| Validité de l'autorisation : | 01/12/2008 - 30/11/2009  |
| Notifiant :                  | LAMESCH EXPLOITATION<br>3225 BETTEMBOURG                         |
| Centre de traitement :       | LAMESCH EXPLOITATION HALL AVALOIRS BALAYURES<br>3225 BETTEMBOURG |

Namur, le 27 novembre 2008.

\* A.G.W. du 10/07/1997 établissant un catalogue des déchets, modifié par l'A.G.W. du 24/01/2002.

## SERVICE PUBLIC DE WALLONIE

[2009/200720]

**Direction générale opérationnelle de l'Agriculture, des Ressources naturelles et de l'Environnement. — Office wallon des déchets. — Direction de la Politique des déchets. — Autorisation de transferts transfrontaliers de déchets FR 2008080002**

L'autorité compétente wallonne en matière de transferts transfrontaliers de déchets,

Vu le Règlement 1013/2006/CE du Parlement et du Conseil européen du 14 juin 2006 concernant les transferts de déchets;

Vu l'arrêté du Gouvernement wallon du 19 juillet 2007 concernant les transferts de déchets, pris en application du Règlement 1013/2006/CE du Parlement et du Conseil européen du 14 juin 2006, concernant les transferts de déchets;

Vu la demande d'autorisation de transferts transfrontaliers de déchets, introduite par le notifiant;

Considérant que la demande a été déclarée complète et recevable;

Considérant que les dispositions prévues par les législations précitées sont rencontrées par le demandeur,

Décide :

**Article 1<sup>er</sup>.** L'autorisation de transfert, FR 2008080002, de la France vers la Région wallonne, des déchets visés à l'article 2 est accordée.

**Art. 2.** Les déchets visés respectent les caractéristiques suivantes :

|                              |   |
|------------------------------|---|
| Nature des déchets :         | Assemblages électriques et électroniques usagés ou sous forme de débris |
| Code * :                     | 200135  |
| Quantité maximum prévue :    | 200 tonnes  |
| Validité de l'autorisation : | 31/10/2008 au 30/10/2009  |
| Notifiant :                  | ARCAVI<br>08170 FUMAY   |
| Centre de traitement :       | COMET SAMBRE<br>6200 CHATELET   |

Namur, le 21 novembre 2008.

\* A.G.W. du 10/07/1997 établissant un catalogue des déchets, modifié par l'A.G.W. du 24/01/2002.

## SERVICE PUBLIC DE WALLONIE

[2009/200722]

**Direction générale opérationnelle de l'Agriculture, des Ressources naturelles et de l'Environnement. — Office wallon des déchets. — Direction de la Politique des déchets. — Autorisation de transferts transfrontaliers de déchets FR 200844012**

L'autorité compétente wallonne en matière de transferts transfrontaliers de déchets,

Vu le Règlement 1013/2006/CE du Parlement et du Conseil européen du 14 juin 2006 concernant les transferts de déchets;

Vu l'arrêté du Gouvernement wallon du 19 juillet 2007 concernant les transferts de déchets, pris en application du Règlement 1013/2006/CE du Parlement et du Conseil européen du 14 juin 2006, concernant les transferts de déchets;

Vu la demande d'autorisation de transferts transfrontaliers de déchets, introduite par le notifiant;

Considérant que la demande a été déclarée complète et recevable;

Considérant que les dispositions prévues par les législations précitées sont rencontrées par le demandeur,

Décide :

**Article 1<sup>er</sup>.** L'autorisation de transfert, FR 200844012, de la France vers la Région wallonne, des déchets visés à l'article 2 est accordée.

**Art. 2.** Les déchets visés respectent les caractéristiques suivantes :

|                              |  |
|------------------------------|--|
| Nature des déchets :         | Poussières contenant du zinc                   |
| Code * :                     | 110503   |
| Quantité maximum prévue :    | 14 tonnes                                      |
| Validité de l'autorisation : | 01/01/2009 au 31/12/2009                       |
| Notifiant :                  | SOCIETE NANTAISE DE GALVA<br>F-44470 CARQUEFOU |
| Centre de traitement :       | FLORIDIENNE CHIMIE<br>7800 ATH                 |

Namur, le 28 novembre 2008.

\* A.G.W. du 10/07/1997 établissant un catalogue des déchets, modifié par l'A.G.W. du 24/01/2002.

## SERVICE PUBLIC DE WALLONIE

[2009/200719]

**Direction générale opérationnelle de l'Agriculture, des Ressources naturelles et de l'Environnement. — Office wallon des déchets. — Direction de la Politique des déchets. — Autorisation de transferts transfrontaliers de déchets FR 200859151**

L'autorité compétente wallonne en matière de transferts transfrontaliers de déchets,

Vu le Règlement 1013/2006/CE du Parlement et du Conseil européen du 14 juin 2006 concernant les transferts de déchets;

Vu l'arrêté du Gouvernement wallon du 19 juillet 2007 concernant les transferts de déchets, pris en application du Règlement 1013/2006/CE du Parlement et du Conseil européen du 14 juin 2006, concernant les transferts de déchets;

Vu la demande d'autorisation de transferts transfrontaliers de déchets, introduite par le notifiant;

Considérant que la demande a été déclarée complète et recevable;

Considérant que les dispositions prévues par les législations précitées sont rencontrées par le demandeur,

Décide :

**Article 1<sup>er</sup>.** L'autorisation de transfert, FR 200859151, de la France vers la Région wallonne, des déchets visés à l'article 2 est accordée.

**Art. 2.** Les déchets visés respectent les caractéristiques suivantes :

|                              |                          |
|------------------------------|--------------------------|
| Nature des déchets :         | Emballages souillés      |
| Code * :                     | 150110                   |
| Quantité maximum prévue :    | 1 500 tonnes             |
| Validité de l'autorisation : | 01/12/2008 au 30/11/2009 |
| Notifiant :                  | SANINORD<br>59121 PROUVY |
| Centre de traitement :       | RECYFUEL<br>4480 ENGIS   |

Namur, le 19 novembre 2008.

\* A.G.W. du 10/07/1997 établissant un catalogue des déchets, modifié par l'A.G.W. du 24/01/2002.

## SERVICE PUBLIC DE WALLONIE

[2009/200718]

**Direction générale opérationnelle de l'Agriculture, des Ressources naturelles et de l'Environnement. — Office wallon des déchets. — Direction de la Politique des déchets. — Autorisation de transferts transfrontaliers de déchets FR 200859152**

L'autorité compétente wallonne en matière de transferts transfrontaliers de déchets,

Vu le Règlement 1013/2006/CE du Parlement et du Conseil européen du 14 juin 2006 concernant les transferts de déchets;

Vu l'arrêté du Gouvernement wallon du 19 juillet 2007 concernant les transferts de déchets, pris en application du Règlement 1013/2006/CE du Parlement et du Conseil européen du 14 juin 2006, concernant les transferts de déchets;

Vu la demande d'autorisation de transferts transfrontaliers de déchets, introduite par le notifiant;

Considérant que la demande a été déclarée complète et recevable;

Considérant que les dispositions prévues par les législations précitées sont rencontrées par le demandeur,

Décide :

**Article 1<sup>er</sup>.** L'autorisation de transfert, FR 200859152, de la France vers la Région wallonne, des déchets visés à l'article 2 est accordée.

**Art. 2.** Les déchets visés respectent les caractéristiques suivantes :

|                              |                          |
|------------------------------|--------------------------|
| Nature des déchets :         | Boues organiques         |
| Code * :                     | 080111                   |
| Quantité maximum prévue :    | 800 tonnes               |
| Validité de l'autorisation : | 01/12/2008 au 30/11/2009 |
| Notifiant :                  | SANINORD<br>59121 PROUVY |
| Centre de traitement :       | RECYFUEL<br>4480 ENGIS   |

Namur, le 19 novembre 2008.

\* A.G.W. du 10/07/1997 établissant un catalogue des déchets, modifié par l'A.G.W. du 24/01/2002.



## SERVICE PUBLIC DE WALLONIE

[2009/200724]

**Direction générale opérationnelle de l'Agriculture, des Ressources naturelles et de l'Environnement. — Office wallon des déchets. — Direction de la Politique des déchets. — Autorisation de transferts transfrontaliers de déchets FR 200862115**

L'autorité compétente wallonne en matière de transferts transfrontaliers de déchets,

Vu le Règlement 1013/2006/CE du Parlement et du Conseil européen du 14 juin 2006 concernant les transferts de déchets;

Vu l'arrêté du Gouvernement wallon du 19 juillet 2007 concernant les transferts de déchets, pris en application du Règlement 1013/2006/CE du Parlement et du Conseil européen du 14 juin 2006, concernant les transferts de déchets;

Vu la demande d'autorisation de transferts transfrontaliers de déchets, introduite par le notifiant;

Considérant que la demande a été déclarée complète et recevable;

Considérant que les dispositions prévues par les législations précitées sont rencontrées par le demandeur,

Décide :

**Article 1<sup>er</sup>.** L'autorisation de transfert, FR 200862115, de la France vers la Région wallonne, des déchets visés à l'article 2 est accordée.

**Art. 2.** Les déchets visés respectent les caractéristiques suivantes :

|                              |                               |
|------------------------------|-------------------------------|
| Nature des déchets :         | Filtres à huile et à gazole   |
| Code * :                     | 160107                        |
| Quantité maximum prévue :    | 500 tonnes                    |
| Validité de l'autorisation : | 01/10/2008 au 30/09/2009      |
| Notifiant :                  | SEVIA<br>F-62440 HARNES       |
| Centre de traitement :       | WOS HAUTRAGE<br>7334 HAUTRAGE |

Namur, le 21 novembre 2008.

\* A.G.W. du 10/07/1997 établissant un catalogue des déchets, modifié par l'A.G.W. du 24/01/2002.

## SERVICE PUBLIC DE WALLONIE

[2009/200725]

**Direction générale opérationnelle de l'Agriculture, des Ressources naturelles et de l'Environnement. — Office wallon des déchets. — Direction de la Politique des déchets. — Autorisation de transferts transfrontaliers de déchets FR 200868035**

L'autorité compétente wallonne en matière de transferts transfrontaliers de déchets,

Vu le Règlement 1013/2006/CE du Parlement et du Conseil européen du 14 juin 2006 concernant les transferts de déchets;

Vu l'arrêté du Gouvernement wallon du 19 juillet 2007 concernant les transferts de déchets, pris en application du Règlement 1013/2006/CE du Parlement et du Conseil européen du 14 juin 2006, concernant les transferts de déchets;

Vu la demande d'autorisation de transferts transfrontaliers de déchets, introduite par le notifiant;

Considérant que la demande a été déclarée complète et recevable;

Considérant que les dispositions prévues par les législations précitées sont rencontrées par le demandeur,

Décide :

**Article 1<sup>er</sup>.** L'autorisation de transfert, FR 200868035, de France vers la Région wallonne, des déchets visés à l'article 2 est accordée.

**Art. 2.** Les déchets visés respectent les caractéristiques suivantes :

|                              |   |
|------------------------------|---|
| Nature des déchets :         | Charbon actif usagé provenant du traitement d'effluents gazeux pollués par des composés organiques volatils |
| Code * :                     | 070710  |
| Quantité maximum prévue :    | 336 tonnes  |
| Validité de l'autorisation : | 01/08/2008 - 31/07/2009   |
| Notifiant :                  | POTASSE ET PRODUITS CHIMIQUES<br>F-68802 THANN CEDEX  |
| Centre de traitement :       | CHEMVIRON CARBON<br>7181 FELUY  |

Namur, le 13 novembre 2008.

\* A.G.W. du 10/07/1997 établissant un catalogue des déchets, modifié par l'A.G.W. du 24/01/2002.

## SERVICE PUBLIC DE WALLONIE

[2009/200723]

**Direction générale opérationnelle de l'Agriculture, des Ressources naturelles et de l'Environnement. — Office wallon des déchets. — Direction de la Politique des déchets. — Autorisation de transferts transfrontaliers de déchets FR 200868055**

L'autorité compétente wallonne en matière de transferts transfrontaliers de déchets,

Vu le Règlement 1013/2006/CE du Parlement et du Conseil européen du 14 juin 2006 concernant les transferts de déchets;

Vu l'arrêté du Gouvernement wallon du 19 juillet 2007 concernant les transferts de déchets, pris en application du Règlement 1013/2006/CE du Parlement et du Conseil européen du 14 juin 2006, concernant les transferts de déchets;

Vu la demande d'autorisation de transferts transfrontaliers de déchets, introduite par le notifiant;

Considérant que la demande a été déclarée complète et recevable;

Considérant que les dispositions prévues par les législations précitées sont rencontrées par le demandeur,

Décide :

**Article 1<sup>er</sup>.** L'autorisation de transfert, FR 200868055, de la France vers la Région wallonne, des déchets visés à l'article 2 est accordée.

**Art. 2.** Les déchets visés respectent les caractéristiques suivantes :

|                              |  |
|------------------------------|--|
| Nature des déchets :         | Charbon actif saturé de type industriel servant à la purification de sel nylon |
| Code * :                     | 070199   |
| Quantité maximum prévue :    | 450 tonnes   |
| Validité de l'autorisation : | 01/12/2008 au 30/11/2009   |
| Notifiant :                  | RHODIA P I CHALAMPE<br>F-68055 MULHOUSE CEDEX                                  |
| Centre de traitement :       | CHEMVIRON CARBON<br>7181 FELUY   |

Namur, le 28 novembre 2008.

\* A.G.W. du 10/07/1997 établissant un catalogue des déchets, modifié par l'A.G.W. du 24/01/2002.

## SERVICE PUBLIC DE WALLONIE

[2009/200728]

**Direction générale opérationnelle de l'Agriculture, des Ressources naturelles et de l'Environnement. — Office wallon des déchets. — Direction de la Politique des déchets. — Autorisation de transferts transfrontaliers de déchets FR 200869038**

L'autorité compétente wallonne en matière de transferts transfrontaliers de déchets,

Vu le Règlement 1013/2006/CE du Parlement et du Conseil européen du 14 juin 2006 concernant les transferts de déchets;

Vu l'arrêté du Gouvernement wallon du 19 juillet 2007 concernant les transferts de déchets, pris en application du Règlement 1013/2006/CE du Parlement et du Conseil européen du 14 juin 2006, concernant les transferts de déchets;

Vu la demande d'autorisation de transferts transfrontaliers de déchets, introduite par le notifiant;

Considérant que la demande a été déclarée complète et recevable;

Considérant que les dispositions prévues par les législations précitées sont rencontrées par le demandeur,

Décide :

**Article 1<sup>er</sup>.** L'autorisation de transfert, FR 200869038, de France vers la Région wallonne, des déchets visés à l'article 2 est accordée.

**Art. 2.** Les déchets visés respectent les caractéristiques suivantes :

|                              |   |
|------------------------------|---|
| Nature des déchets :         | Charbon actif usagé   |
| Code * :                     | 070410  |
| Quantité maximum prévue :    | 40 tonnes   |
| Validité de l'autorisation : | 01/10/2008 - 30/09/2009   |
| Notifiant :                  | CROPSCIENCE BAYER USINE DE VILLEFRANCHE<br>F-69556 VILLEFRANCHE/SAONE |
| Centre de traitement :       | CHEMVIRON CARBON<br>7181 FELUY  |

Namur, le 13 novembre 2008.

\* A.G.W. du 10/07/97 établissant un catalogue des déchets, modifié par l'A.G.W. du 24/01/2002.

## SERVICE PUBLIC DE WALLONIE

[2009/200721]

**Direction générale opérationnelle de l'Agriculture, des Ressources naturelles et de l'Environnement. — Office wallon des déchets. — Direction de la Politique des déchets. — Autorisation de transferts transfrontaliers de déchets FR 200869040**

L'autorité compétente wallonne en matière de transferts transfrontaliers de déchets,

Vu le Règlement 1013/2006/CE du Parlement et du Conseil européen du 14 juin 2006 concernant les transferts de déchets;

Vu l'arrêté du Gouvernement wallon du 19 juillet 2007 concernant les transferts de déchets, pris en application du Règlement 1013/2006/CE du Parlement et du Conseil européen du 14 juin 2006, concernant les transferts de déchets;

Vu la demande d'autorisation de transferts transfrontaliers de déchets, introduite par le notifiant;

Considérant que la demande a été déclarée complète et recevable;

Considérant que les dispositions prévues par les législations précitées sont rencontrées par le demandeur,

Décide :

**Article 1<sup>er</sup>.** L'autorisation de transfert, FR 200869040, de la France vers la Région wallonne, des déchets visés à l'article 2 est accordée.

**Art. 2.** Les déchets visés respectent les caractéristiques suivantes :

|                              |  |
|------------------------------|--|
| Nature des déchets :         | Charbon actif usagé                      |
| Code * :                     | 070510                                   |
| Quantité maximum prévue :    | 43,4 tonnes                              |
| Validité de l'autorisation : | 01/09/2008 au 31/08/2009                 |
| Notifiant :                  | SANOFI PASTEUR<br>F-69280 MARCY-L'ETOILE |
| Centre de traitement :       | CHEMVIRON CARBON<br>7181 FELUY           |

Namur, le 21 novembre 2008.

\* A.G.W. du 10/07/1997 établissant un catalogue des déchets, modifié par l'A.G.W. du 24/01/2002.

## SERVICE PUBLIC DE WALLONIE

[2009/200726]

**Direction générale opérationnelle de l'Agriculture, des Ressources naturelles et de l'Environnement. — Office wallon des déchets. — Direction de la Politique des déchets. — Autorisation de transferts transfrontaliers de déchets FR 200876061**

L'autorité compétente wallonne en matière de transferts transfrontaliers de déchets,

Vu le Règlement 1013/2006/CE du Parlement et du Conseil européen du 14 juin 2006 concernant les transferts de déchets;

Vu l'arrêté du Gouvernement wallon du 19 juillet 2007 concernant les transferts de déchets, pris en application du Règlement 1013/2006/CE du Parlement et du Conseil européen du 14 juin 2006, concernant les transferts de déchets;

Vu la demande d'autorisation de transferts transfrontaliers de déchets, introduite par le notifiant;

Considérant que la demande a été déclarée complète et recevable;

Considérant que les dispositions prévues par les législations précitées sont rencontrées par le demandeur,

Décide :

**Article 1<sup>er</sup>.** L'autorisation de transfert, FR 200876061, de France vers la Région wallonne, des déchets visés à l'article 2 est accordée.

**Art. 2.** Les déchets visés respectent les caractéristiques suivantes :

|                              |   |
|------------------------------|---|
| Nature des déchets :         | Charbon actif saturé provenant de la purification de l'eau alumineuse de l'unité d'adhésifs |
| Code * :                     | 061302  |
| Quantité maximum prévue :    | 100 tonnes  |
| Validité de l'autorisation : | 01/12/2008 - 30/11/2009   |
| Notifiant :                  | EXXON MOBIL CHEMICAL FRANCE<br>F-76330 NOTRE DAME DE GRAVENCHON                             |
| Centre de traitement :       | CHEMVIRON CARBON<br>7181 FELUY  |

Namur, le 13 novembre 2008.

\* A.G.W. du 10/07/1997 établissant un catalogue des déchets, modifié par l'A.G.W. du 24/01/2002.

## SERVICE PUBLIC DE WALLONIE

[2009/200729]

**Direction générale opérationnelle de l'Agriculture, des Ressources naturelles et de l'Environnement. — Office wallon des déchets. — Direction de la Politique des déchets. — Autorisation de transferts transfrontaliers de déchets LU 008532**

L'autorité compétente wallonne en matière de transferts transfrontaliers de déchets,

Vu le Règlement 1013/2006/CE du Parlement et du Conseil européen du 14 juin 2006 concernant les transferts de déchets;

Vu l'arrêté du Gouvernement wallon du 19 juillet 2007 concernant les transferts de déchets, pris en application du Règlement 1013/2006/CE du Parlement et du Conseil européen du 14 juin 2006, concernant les transferts de déchets;

Vu la demande d'autorisation de transferts transfrontaliers de déchets, introduite par le notifiant;

Considérant que la demande a été déclarée complète et recevable;

Considérant que les dispositions prévues par les législations précitées sont rencontrées par le demandeur,

Décide :

**Article 1<sup>er</sup>.** L'autorisation de transfert, LU 008532, du grand-duché de Luxembourg vers la Région wallonne, des déchets visés à l'article 2 est accordée.

**Art. 2.** Les déchets visés respectent les caractéristiques suivantes :

|                              |  |
|------------------------------|--|
| Nature des déchets :         | Briques réfractaires                     |
| Code * :                     | 161105                                   |
| Quantité maximum prévue :    | 400 tonnes                               |
| Validité de l'autorisation : | 01/09/2008 - 31/08/2009                  |
| Notifiant :                  | LAMESCH EXPLOITATION<br>3225 BETTEMBOURG |
| Centre de traitement :       | REVATECH<br>4480 ENGIS                   |

Namur, le 28 octobre 2008.

\* A.G.W. du 10/07/1997 établissant un catalogue des déchets, modifié par l'A.G.W. du 24/01/2002.

## SERVICE PUBLIC DE WALLONIE

[2009/200733]

**Direction générale opérationnelle de l'Agriculture, des Ressources naturelles et de l'Environnement. — Office wallon des déchets. — Direction de la Politique des déchets. — Autorisation de transferts transfrontaliers de déchets BE 003000034**

L'autorité compétente wallonne en matière de transferts transfrontaliers de déchets,

Vu le Règlement 1013/2006/CE du Parlement et du Conseil européen du 14 juin 2006 concernant les transferts de déchets;

Vu l'arrêté du Gouvernement wallon du 19 juillet 2007 concernant les transferts de déchets, pris en application du Règlement 1013/2006/CE du Parlement et du Conseil européen du 14 juin 2006, concernant les transferts de déchets;

Vu la demande d'autorisation de transferts transfrontaliers de déchets, introduite par le notifiant;

Considérant que la demande a été déclarée complète et recevable;

Considérant que les dispositions prévues par les législations précitées sont rencontrées par le demandeur,

Décide :

**Article 1<sup>er</sup>.** L'autorisation de transfert, BE 003000034, de la Région wallonne vers le grand-duché de Luxembourg, des déchets visés à l'article 2 est accordée.

**Art. 2.** Les déchets visés respectent les caractéristiques suivantes :

|                              |  |
|------------------------------|--|
| Nature des déchets :         | Boues de séparateurs                     |
| Code * :                     | 130502                                   |
| Quantité maximum prévue :    | 300 tonnes                               |
| Validité de l'autorisation : | 02/01/2009 - 01/01/2010                  |
| Notifiant :                  | LAMESCH EXPLOITATION<br>3225 BETTEMBOURG |
| Centre de traitement :       | LAMESCH EXPLOITATION<br>3225 BETTEMBOURG |

Namur, le 21 novembre 2008.

\* A.G.W. du 10/07/1997 établissant un catalogue des déchets, modifié par l'A.G.W. du 24/01/2002.

## AVIS OFFICIELS — OFFICIELE BERICHTEN

## CONSEIL D'ETAT

[2009/18070]

**Avis prescrit par l'article 3<sup>quater</sup> de l'arrêté du Régent du 23 août 1948 déterminant la procédure devant la section du contentieux administratif du Conseil d'Etat**

Guillaume Vervoort et Louisa De Coster, demeurant tous deux à 1982 Zemst, Molenveld 22, ont demandé le 5 décembre 2008 l'annulation de l'arrêté de la députation du conseil provincial du Brabant flamand du 21 août 2008 portant approbation du plan communal d'exécution spatiale « 10 Molenveld Zemst » de la commune de Zemst.

Cet arrêté a été publié au *Moniteur belge* du 6 octobre 2008.

Cette affaire est inscrite au rôle sous le numéro G/A 190.603/X-13.985.

Pour le Greffier en chef,  
G. De Sloover,  
Secrétaire en chef.

## RAAD VAN STATE

[2009/18070]

**Bericht voorgeschreven bij artikel 3<sup>quater</sup> van het besluit van de Regent van 23 augustus 1948 tot regeling van de rechtspleging voor de afdeling bestuursrechtspraak van de Raad van State**

Guillaume Vervoort en Louisa De Coster, beiden wonende te 1982 Zemst, Molenveld 22, hebben op 5 december 2008 een verzoekschrift tot nietigverklaring ingediend van het besluit van de deputatie van de provincieraad van Vlaams-Brabant van 21 augustus 2008, houdende goedkeuring van het gemeentelijk ruimtelijk uitvoeringsplan « 10 Molenveld Zemst » van de gemeente Zemst.

Dit besluit is bekendgemaakt in het *Belgisch Staatsblad* van 6 oktober 2008.

Deze zaak is ingeschreven onder het rolnummer G/A 190.603/X-13.985.

Voor de Hoofdgriffier,  
G. De Sloover,  
Hoofdsecretaris.

## STAATSRAT

[2009/18070]

**Bekanntmachung, vorgeschrieben durch Artikel 3<sup>quater</sup> des Regentenerlasses vom 23. August 1948 zur Festlegung des Verfahrens vor der Verwaltungsstreitsachenabteilung des Staatsrates**

Guillaume Vervoort und Louisa De Coster, beide wohnhaft in 1982 Zemst, Molenveld 22, haben am 5. Dezember 2008 die Nichtigerklärung des Erlasses des Ausschusses des Provinzialrates von Flämisch-Brabant vom 21. August 2008 zur Billigung des kommunalen räumlichen Ausführungsplans «10 Molenveld Zemst» der Gemeinde Zemst beantragt.

Dieser Erlass wurde im *Belgischen Staatsblatt* vom 6. Oktober 2008 veröffentlicht.

Diese Sache wurde unter der Nummer G/A 190.603/X-13.985 ins Geschäftsverzeichnis eingetragen.

Für den Hauptkanzler,  
G. De Sloover,  
Hauptsekretär.

## CONSEIL D'ETAT

[2009/18068]

**Avis prescrit par l'article 3<sup>quater</sup> de l'arrêté du Régent du 23 août 1948 déterminant la procédure devant la section du contentieux administratif du Conseil d'Etat**

La SPRL Van De Vliet A.E., dont le siège est établi à 2300 Turnhout, steenweg op Tielen 14, a demandé le 21 novembre 2008 l'annulation de l'arrêté de la députation du conseil provincial d'Anvers du 31 juillet 2008 portant approbation du plan communal d'exécution spatiale « zonevremde bedrijven » de la commune de Kasterlee.

Cet arrêté a été publié au *Moniteur belge* du 22 septembre 2008.

Cette affaire est inscrite au rôle sous le numéro G/A 190.665/X-13.997.

Pour le Greffier en chef,  
G. De Sloover,  
Secrétaire en chef.

## RAAD VAN STATE

[2009/18068]

**Bericht voorgeschreven bij artikel 3<sup>quater</sup> van het besluit van de Regent van 23 augustus 1948 tot regeling van de rechtspleging voor de afdeling bestuursrechtspraak van de Raad van State**

De BVBA Van De Vliet A.E., met zetel te 2300 Turnhout, steenweg op Tielen 14, heeft op 21 november 2008 een verzoekschrift tot nietigverklaring ingediend van het besluit van de deputatie van de provincieraad van Antwerpen, van 31 juli 2008, houdende goedkeuring van het ruimtelijk uitvoeringsplan « zonevremde bedrijven » van de gemeente Kasterlee.

Dit besluit is bekendgemaakt in het *Belgisch Staatsblad* van 22 september 2008.

Deze zaak is ingeschreven onder het rolnummer G/A 190.665/X-13.997.

Voor de Hoofdgriffier,  
G. De Sloover,  
Hoofdsecretaris.

## STAATSRAT

[2009/18068]

**Bekanntmachung, vorgeschrieben durch Artikel 3<sup>quater</sup> des Regentenerlasses vom 23. August 1948 zur Festlegung des Verfahrens vor der Verwaltungsstreitsachenabteilung des Staatsrates**

Die Van De Vliet A.E. PGmbH, mit Sitz in 2300 Turnhout, steenweg op Tielen 14, hat am 21. November 2008 die Nichtigerklärung des Erlasses des Ausschusses des Provinzialrates von Antwerpen vom 31. Juli 2008 zur Billigung des kommunalen räumlichen Ausführungsplans «zonevremde bedrijven» der Gemeinde Kasterlee beantragt.

Dieser Erlass wurde im *Belgischen Staatsblatt* vom 22. September 2008 veröffentlicht.  
Die Sache wurde unter der Nummer G/A 190.665/X-13.997 ins Geschäftsverzeichnis eingetragen.

Für den Hauptkanzler,  
G. De Sloover,  
Hauptsekretär.

### CONSEIL D'ETAT

[2009/18069]

**Avis prescrit par l'article 3<sup>quater</sup> de l'arrêté du Régent du 23 août 1948 déterminant la procédure devant la section du contentieux administratif du Conseil d'Etat**

La SA Pittery-Verhelst, dont le siège est établi à 8377 Zuienkerke, Nieuwe Steenweg 140, a demandé le 12 décembre 2008 l'annulation de l'arrêté de la députation du conseil provincial de Flandre occidentale du 4 septembre 2008 portant approbation du plan communal d'exécution spatiale « zonevremde horecazaken niet gelegen in een woonkorrel of langs de N371 of de N9 » pour la commune de Zuienkerke.

Cet arrêté a été publié au *Moniteur belge* du 16 octobre 2008.

Cette affaire est inscrite au rôle sous le numéro G/A 190.685/X-14.001.

Pour le Greffier en chef,  
G. De Sloover,  
Secrétaire en chef.

### RAAD VAN STATE

[2009/18069]

**Bericht voorgeschreven bij artikel 3<sup>quater</sup> van het besluit van de Regent van 23 augustus 1948 tot regeling van de rechtspleging voor de afdeling bestuursrechtspraak van de Raad van State**

De NV Pittery-Verhelst, met zetel te 8377 Zuienkerke, Nieuwe Steenweg 140, heeft op 12 december 2008 een verzoekschrift tot nietigverklaring ingediend van het besluit van de deputatie van de provincieraad van West-Vlaanderen, van 4 september 2008, houdende goedkeuring van het gemeentelijk ruimtelijk uitvoeringsplan « zonevremde horecazaken niet gelegen in een woonkorrel of langs de N371 of de N9 » voor de gemeente Zuienkerke.

Dit besluit is bekendgemaakt in het *Belgisch Staatsblad* van 16 oktober 2008.

Deze zaak is ingeschreven onder het rolnummer G/A 190.685/X-14.001.

Voor de Hoofdgriffier,  
G. De Sloover,  
Hoofdsecretaris.

### STAATSRAT

[2009/18069]

**Bekanntmachung, vorgeschrieben durch Artikel 3<sup>quater</sup> des Regentenerlasses vom 23. August 1948 zur Festlegung des Verfahrens vor der Verwaltungsstreitsachenabteilung des Staatsrates**

Die Pittery-Verhelst AG, mit Sitz in 8377 Zuienkerke, Nieuwe Steenweg 140, hat am 12. Dezember 2008 die Nichtigerklärung des Erlasses des Ausschusses des Provinzialrates von Westflandern vom 4. September 2008 zur Billigung des kommunalen räumlichen Ausführungsplans «zonevremde horecazaken niet gelegen in een woonkorrel of langs de N371 of de N9» für die Gemeinde Zuienkerke beantragt.

Dieser Erlass wurde im *Belgischen Staatsblatt* vom 16. Oktober 2008 veröffentlicht.

Die Sache wurde unter der Nummer G/A 190.685/X-14.001 ins Geschäftsverzeichnis eingetragen.

Für den Hauptkanzler,  
G. De Sloover,  
Hauptsekretär.

### POUVOIR JUDICIAIRE

[C - 2009/09146]

**Tribunal de commerce d'Ypres**

Par ordonnance du 9 janvier 2009, M. Top, J., a été désigné par le président du tribunal de commerce d'Ypres pour exercer, à partir du 1<sup>er</sup> mars 2009, les fonctions de juge consulaire suppléant à ce tribunal jusqu'à ce qu'il ait atteint l'âge de 70 ans.

### RECHTERLIJKE MACHT

[C - 2009/09146]

**Rechtbank van koophandel te Ieper**

Bij beschikking van 9 januari 2009 werd de heer Top, J., door de voorzitter van de rechtbank van koophandel te Ieper aangewezen om, vanaf 1 maart 2009, het ambt van plaatsvervangend rechter in handelszaken in deze rechtbank uit te oefenen tot hij de leeftijd van 70 jaar heeft bereikt.

### SELOR

**BUREAU DE SELECTION DE L'ADMINISTRATION FEDERALE**

[2009/200837]

**Sélection comparative d'experts en budget des pensions (m/f) (niveau B), d'expression française, pour le Service des Pensions du Secteur public (SdPSP) (AFG08897)**

Une liste de 10 lauréats maximum, valable deux ans, sera établie. Si plusieurs lauréats sont à égalité de points pour l'attribution de la dernière place, le nombre maximum de lauréats fixé est augmenté en leur faveur.

### SELOR

**SELECTIEBUREAU VAN DE FEDERALE OVERHEID**

[2009/200837]

**Vergelijkende selectie van Nederlandstalige deskundigen pensioenbegroting (m/v) (niveau B) voor de Pensioendienst voor de overheidssector (PDOS) (ANG08897)**

Na deze selectie wordt een lijst met maximum 10 geslaagden aangelegd, die twee jaar geldig blijft. Indien er voor de toekenning van de laatste plaats verscheidene geslaagden zijn met een gelijk aantal punten, wordt het maximum aantal geslaagden in hun voordeel verhoogd.

Il est établi, outre cette liste des lauréats, une liste spécifique des personnes handicapées lauréates. Celles-ci n'y figurent qu'à leur demande et pour autant qu'elles aient produit une attestation leur conférant la qualité de personne handicapée. Les personnes handicapées reprises dans la liste spécifique gardent le bénéfice de leur classement sans limite de temps.

Le candidat doit remplir, à la date de son affectation, e.a. la condition suivante : être Belge ou citoyen d'un autre Etat faisant partie de l'Espace économique européen ou de la Confédération suisse.

#### Conditions d'admissibilité :

##### 1. Diplômes requis au 16 mars 2009 :

— diplôme de l'enseignement supérieur de type court (formation de base d'un cycle, ex. : graduat, bachelier professionnalisant) de plein exercice ou de promotion sociale;

— diplôme de candidat/bachelier de transition délivré après un cycle d'au moins deux années d'études;

— certificats attestant la réussite des deux premières années d'études de l'Ecole royale militaire;

— diplôme de l'enseignement maritime de cycle supérieur ou de l'enseignement artistique ou technique supérieur du 3<sup>e</sup>, 2<sup>e</sup> ou 1<sup>er</sup> degré de plein exercice;

— diplôme de géomètre-expert immobilier; de géomètre des mines ou diplôme d'ingénieur technicien.

2. Expérience requise au 16 mars 2009 : minimum deux ans d'expérience professionnelle utile dans une fonction administrative-financière et dans le traitement de données chiffrées.

La description de fonction (reprenant le contenu de la fonction, la procédure de sélection,...) est disponible auprès du SELOR (ligne info 0800-505 55) ou via le site web du SELOR.

Traitement annuel brut de début : 24.969,06 EUR, allocations réglementaires non comprises.

Vous pouvez poser votre candidature jusqu'au 16 mars 2009 via [www.selor.be](http://www.selor.be)

Votre candidature sera uniquement prise en considération si vous :

— complétez entièrement votre CV en ligne dans « Mon Selor »;

— chargez une copie de votre diplôme, au plus tard le 16 mars 2009 dans votre CV en ligne dans « Mon Selor »;

— et postulez en ligne pour cette offre d'emploi.

Si vous ne parvenez pas à charger votre diplôme, vous devez l'envoyer au plus tard le 16 mars 2009 au SELOR, à l'attention d'Alain Dupret, boulevard Bischoffsheim 15, 1000 Bruxelles, en mentionnant votre numéro de registre national, votre nom, votre prénom et le numéro de la sélection AFG08897 (le cachet de la poste faisant foi).

La procédure de candidature en ligne est simple et rapide. Lorsque votre CV et vos données personnelles sont intégrés dans le système, ces informations restent disponibles pour d'autres fonctions pour lesquelles vous pourriez postuler à l'avenir. Pratique et rapide. En outre, un message s'affiche à l'écran et vous précise tout de suite si vous répondez à toutes les conditions.

Malgré le gros avantage que représente la candidature en ligne, les lettres qui nous parviennent encore par courrier ne seront pas refusées (pas de mail, pas de fax). Si vous souhaitez poser votre candidature par voie postale, prenez contact avec Alain Dupret au 02-788 67 55 dès que possible et au plus tard le 16 mars 2009 afin que nous puissions vous communiquer les conditions.

Naast deze lijst van geslaagden wordt een bijzondere lijst opgesteld van de personen met een handicap die geslaagd zijn. Deze personen worden er enkel in opgenomen op hun vraag en voor zover zij een attest hebben voorgelegd waarin hen de hoedanigheid van persoon met een handicap wordt toegekend. De personen met een handicap die zijn opgenomen in de bijzondere lijst, blijven hun rangschikking behouden zonder beperking in de tijd.

Als u geslaagd bent voor deze selectie, moet u - om benoemd te worden - op de datum van de aanstelling o.a. Belg zijn of burger van een ander land behorende tot de Europese Economische Ruimte of de Zwitserse Bondsstaat.

#### Toelaatbaarheidsvereisten :

##### 1. Vereiste diploma's op 16 maart 2009 :

— diploma van het hoger onderwijs van het korte type (basisopleiding van één cyclus, b.v. : graduaat, professionele bachelor) met volledig leerplan of voor sociale promotie;

— diploma van kandidaats/academische bachelor uitgereikt na een cyclus van ten minste twee jaar studie;

— getuigschrift na het slagen voor de eerste twee studiejaar van de Koninklijke Militaire School;

— diploma van zeevaartonderwijs van de hogere cyclus of van hoger kunst- of technisch onderwijs van de 3e, 2e of 1e graad met volledig leerplan;

— diploma van meetkundig schatter van onroerende goederen, van mijnmeter of van technisch ingenieur.

2. Vereiste ervaring op 16 maart 2009 : minimum twee jaar professionele ervaring in een administratief-financiële functie en met de administratieve verwerking van cijfermatige gegevens.

De gedetailleerde functiebeschrijving (jobinhoud, selectieprocedure,...) kan u verkrijgen bij SELOR (via de infolijn 0800-505 54) of op de SELOR-website.

Jaarlijks brutobeginsalaris : 24.969,06 EUR, reglementaire toelagen niet inbegrepen.

Solliciteren kan tot 16 maart 2009 via [www.selor.be](http://www.selor.be)

Uw kandidatuur wordt enkel in aanmerking genomen als :

— u uw online-CV volledig invult in « Mijn Selor »;

— en u een kopie van uw diploma uiterlijk op 16 maart 2009 oplaadt in uw online-CV in « Mijn Selor »;

— en u online solliciteert voor deze vacature.

Indien u uw diploma niet kan opladen, dient u het uiterlijk op 16 maart 2009 op te sturen naar SELOR, t.a.v. Veronique Desmet, Bischoffsheimlaan 15, 1000 Brussel, met de vermelding van uw rijksregisternummer, uw naam, uw voornaam en het selectienummer ANG08897 (de datum van de poststempel geldt als bewijs).

Online solliciteren is snel en eenvoudig. Eens uw CV en persoonlijke gegevens bij ons gekend zijn, zijn ze geregistreerd voor andere functies waarvoor u in de toekomst wenst te solliciteren. Handig en tijdsbesparend. Bovendien verschijnt er op het scherm onmiddellijk een bericht of aan alle voorwaarden werd voldaan.

Ondanks het grote voordeel van het online solliciteren, zullen brieven die ons alsnog per post bereiken niet geweigerd worden (geen mail, geen fax). Indien u gebruik wenst te maken van deze optie, dient u zo spoedig mogelijk en uiterlijk op 16 maart 2009 contact op te nemen met Veronique Desmet via 02-788 66 65 zodat we de voorwaarden kunnen meedelen.

## SELOR

## BUREAU DE SELECTION DE L'ADMINISTRATION FEDERALE

[2009/200829]

**Sélection comparative de conseillers coordinateurs en prévention (m/f) (niveau A3), d'expression française, pour l'Office national de Sécurité sociale (ONSS) (AFG08026)**

Une liste de 10 lauréats maximum, valable deux ans, sera établie. Si plusieurs lauréats sont à égalité de points pour l'attribution de la dernière place, le nombre maximum de lauréats fixé est augmenté en leur faveur.

Il est établi, outre cette liste des lauréats, une liste spécifique des personnes handicapées lauréates. Celles-ci n'y figurent qu'à leur demande et pour autant qu'elles aient produit une attestation leur conférant la qualité de personne handicapée. Les personnes handicapées reprises dans la liste spécifique gardent le bénéfice de leur classement sans limite de temps.

Le candidat doit remplir, à la date de son affectation, e.a. la condition suivante : être Belge ou citoyen d'un autre Etat faisant partie de l'Espace économique européen ou de la Confédération suisse.

## Conditions d'admissibilité :

## 1. Diplômes requis au 16 mars 2009 :

— diplôme de licencié/master, docteur, pharmacien, agrégé, ingénieur, ingénieur industriel, architecte, master (diplôme de base du 2<sup>e</sup> cycle) reconnu et délivré par les universités belges et les établissements de l'enseignement supérieur de type long, après au moins quatre ans d'études ou par un jury de l'Etat ou l'une des Communautés;

— certificats délivrés aux lauréats de l'Ecole royale militaire qui peuvent porter le titre d'Ingénieur civil ou de licencié/master.

## 2. Brevet requis au 16 mars 2009 :

— brevet de sécurité niveau 1 (article 15 de l'arrêté royal du 27 mars 1998 relatif au SIPP).

## 3. Expérience requise au 16 mars 2009 :

— une expérience professionnelle pertinente d'au moins six ans en qualité de conseiller en prévention et de chef de service interne de prévention et protection au travail.

La description de fonction (reprenant le contenu de la fonction, la procédure de sélection,...) est disponible auprès du SELOR (ligne info 0800-505 55) ou via le site web du SELOR.

Traitement annuel brut de début : 48.113,44 EUR, allocations réglementaires non comprises.

Vous pouvez poser votre candidature jusqu'au 16 mars 2009 via [www.selor.be](http://www.selor.be)

Votre candidature sera uniquement prise en considération si vous :

— complétez entièrement votre CV en ligne dans « Mon Selor »;

— transmettez une copie de votre brevet de sécurité niveau 1, au plus tard le 16 mars 2009, au SELOR, à l'attention de Jean Vergnon, boulevard Bischoffsheim 15, 1000 Bruxelles, en mentionnant votre numéro de registre national, votre nom, votre prénom et le numéro de la sélection AFG08026 (le cachet de la poste faisant foi).

— chargez une copie de votre diplôme, au plus tard le 16 mars 2009 dans votre CV en ligne dans « Mon Selor »;

— et postulez en ligne pour cette offre d'emploi.

Si vous ne parvenez pas à charger votre diplôme, vous devez l'envoyer au plus tard le 16 mars 2009 au SELOR, à l'attention de Jean Vergnon, boulevard Bischoffsheim 15, 1000 Bruxelles, en mentionnant votre numéro de registre national, votre nom, votre prénom et le numéro de la sélection AFG08026 (le cachet de la poste faisant foi).

## SELOR

## SELECTIEBUREAU VAN DE FEDERALE OVERHEID

[2009/200829]

**Vergelijkende selectie van preventieadviseurs-coördinatoren (m/v) (niveau A3) voor de Rijksdienst voor Sociale Zekerheid (RSZ) (AFG08026)**

Na deze selectie wordt een lijst met maximum 10 geslaagden aangelegd, die twee jaar geldig blijft. Indien er voor de toekenning van de laatste plaats verscheidene geslaagden zijn met een gelijk aantal punten, wordt het maximum aantal geslaagden in hun voordeel verhoogd.

Naast deze lijst van geslaagden wordt een bijzondere lijst opgesteld van de personen met een handicap die geslaagd zijn. Deze personen worden er enkel in opgenomen op hun vraag en voor zover zij een attest hebben voorgelegd waarin hen de hoedanigheid van persoon met een handicap wordt toegekend. De personen met een handicap die zijn opgenomen in de bijzondere lijst, blijven hun rangschikking behouden zonder beperking in de tijd.

Als u geslaagd bent voor deze selectie, moet u - om benoemd te worden - op de datum van de aanstelling o.a. Belg zijn of burger van een ander land behorende tot de Europese Economische Ruimte of de Zwitserse Bondsstaat.

## Toelaatbaarheidsvereisten :

## 1. Vereiste diploma's op 16 maart 2009 :

— diploma van licentiaat/master, arts, doctor, apotheker, geaggregeerde van het onderwijs, ingenieur, industrieel ingenieur, architect, meester (basisopleiding van 2 cycli), erkend en uitgereikt door de Belgische universiteiten en de instellingen voor hoger onderwijs van het lange type, voor zover de studies ten minste vier jaar hebben omvat, of door een door de Staat of een van de Gemeenschappen ingestelde examencommissies;

— getuigschrift uitgereikt aan de laureaten van de Koninklijke Militaire School en die gerechtigd zijn tot het voeren van de titel van burgerlijk ingenieur of van licentiaat/master.

## 2. Vereist brevet op 16 maart 2009 :

— veiligheidsopleiding niveau 1 (artikel 15, koninklijk besluit van 27 maart 1998 betreffende de IDPB).

## 3. Vereiste ervaring op 16 maart 2009 :

— relevante professionele ervaring van ten minste zes jaar als preventieadviseur en als diensthoofd van de interne dienst voor preventie en bescherming op het werk.

De gedetailleerde functiebeschrijving (jobinhoud, selectieprocedure,...) kan u verkrijgen bij SELOR (via de infolijn 0800-505 54) of op de SELOR-website.

Jaarlijks brutobeginsalaris : 48.113,44 EUR, reglementaire toelagen niet inbegrepen.

Solliciteren kan tot 16 maart 2009 via [www.selor.be](http://www.selor.be)

Uw kandidatuur wordt enkel in aanmerking genomen als :

— u uw online-CV volledig invult in « Mijn Selor »;

— en u een kopie van uw certificaat van veiligheidsopleiding niveau 1 uiterlijk op 16 maart 2009 stuurt naar SELOR, t.a.v. Jean Vergnon, Bischoffsheimlaan 15, 1000 Brussel, met de vermelding van uw rijksregisternummer, uw naam, uw voornaam en het selectienummer AFG08026 (de datum van de poststempel geldt als bewijs)

— en u een kopie van uw diploma uiterlijk op 16 maart 2009 oplaadt in uw online-CV in « Mijn Selor »;

— en u online solliciteert voor deze vacature.

Indien u uw diploma niet kan opladen, dient u het uiterlijk op 16 maart 2009 op te sturen naar SELOR, t.a.v. Jean Vergnon, Bischoffsheimlaan 15, 1000 Brussel met de vermelding van uw rijksregisternummer, uw naam, uw voornaam en het selectienummer AFG08026 (de datum van de poststempel geldt als bewijs).



La procédure de candidature en ligne est simple et rapide. Lorsque votre CV et vos données personnelles sont intégrés dans le système, ces informations restent disponibles pour d'autres fonctions pour lesquelles vous pourriez postuler à l'avenir. Pratique et rapide. En outre, un message s'affiche à l'écran et vous précise tout de suite si vous répondez à toutes les conditions.

Malgré le gros avantage que représente la candidature en ligne, les lettres qui nous parviennent encore par courrier ne seront pas refusées (pas de mail, pas de fax). Si vous souhaitez poser votre candidature par voie postale, prenez contact avec Jean Vergnon au 02-788 66 02 dès que possible et au plus tard le 16 mars 2009 afin que nous puissions vous communiquer les conditions.

## SELOR

### BUREAU DE SELECTION DE L'ADMINISTRATION FEDERALE

[2009/200830]

#### Sélection comparative de call takers (m/f) (niveau C), d'expression française, pour le SPF Intérieur (AFG09005)

Une liste de 40 lauréats maximum, valable deux ans, sera établie. Si plusieurs lauréats sont à égalité de points pour l'attribution de la dernière place, le nombre maximum de lauréats fixé est augmenté en leur faveur.

Il est établi, outre cette liste des lauréats, une liste spécifique des personnes handicapées lauréates. Celles-ci n'y figurent qu'à leur demande et pour autant qu'elles aient produit une attestation leur conférant la qualité de personne handicapée. Les personnes handicapées reprises dans la liste spécifique gardent le bénéfice de leur classement sans limite de temps.

Le candidat doit remplir, à la date de son affectation, e.a. la condition suivante : être Belge ou citoyen d'un autre Etat faisant partie de l'Espace économique européen ou de la Confédération suisse.

#### Conditions d'admissibilité :

##### 1. Diplômes requis au 16 mars 2009 :

- attestation de réussite de la 6<sup>e</sup> année d'enseignement secondaire de plein exercice;
- certificat d'enseignement secondaire supérieur ou diplôme d'aptitude à l'enseignement supérieur;
- diplôme délivré après réussite de l'examen prévu à l'article 5 des lois sur la collation des grades académiques;
- diplôme ou certificat d'une section de l'enseignement secondaire supérieur de promotion sociale, délivré après un cycle d'au moins sept cent cinquante périodes.

##### 2. Expérience requise au 16 mars 2009 : une expérience dans l'un des domaines suivants :

- six mois d'expérience dans un call center;
- six mois d'expérience dans une fonction nécessitant d'apporter de l'aide aux personnes;
- six mois d'expérience dans une fonction où le contact avec le client tenait une place centrale.

La description de fonction (reprenant le contenu de la fonction, la procédure de sélection,...) est disponible auprès du SELOR (ligne info 0800-505 55) ou via le site web du SELOR.

Traitement annuel brut de début : 20.799,93 EUR, allocations réglementaires non comprises.

Vous pouvez poser votre candidature jusqu'au 16 mars 2009 via [www.selor.be](http://www.selor.be)

Votre candidature sera uniquement prise en considération si vous :

- complétez entièrement votre CV en ligne dans « Mon Selor »;
- chargez une copie de votre diplôme au plus tard le 16 mars 2009 dans votre CV en ligne dans « Mon Selor »;
- et postulez en ligne pour cette offre d'emploi.

Si vous ne parvenez pas à charger votre diplôme, vous devez l'envoyer au plus tard le 16 mars 2009 au SELOR, à l'attention d'Elysianne Doyen, boulevard Bischoffsheim 15, 1000 Bruxelles, en mentionnant votre numéro de registre national, votre nom, votre prénom et le numéro de la sélection AFG09005 (le cachet de la poste faisant foi).

Online solliciteren is snel en eenvoudig. Eens uw CV en persoonlijke gegevens bij ons gekend zijn, zijn ze geregistreerd voor andere functies waarvoor u in de toekomst wenst te solliciteren. Handig en tijdsbesparend. Bovendien verschijnt er op het scherm onmiddellijk een bericht of aan alle voorwaarden werd voldaan.

Ondanks het grote voordeel van het online solliciteren, zullen brieven die ons alsnog per post bereiken niet geweigerd worden (geen mail, geen fax). Indien u gebruik wenst te maken van deze optie, dient u zo spoedig mogelijk en uiterlijk op 16 maart 2009 contact op te nemen met Jean Vergnon via 02-788 66 02 zodat we de voorwaarden kunnen meedelen.

## SELOR

### SELECTIEBUREAU VAN DE FEDERALE OVERHEID

[2009/200830]

#### Vergelijkende selectie van Franstalige call takers (m/v) (niveau C) voor de FOD Binnenlandse Zaken (AFG09005)

Na deze selectie wordt een lijst met maximum 40 geslaagden aangelegd, die twee jaar geldig blijft. Indien er voor de toekenning van de laatste plaats verscheidene geslaagden zijn met een gelijk aantal punten, wordt het maximum aantal geslaagden in hun voordeel verhoogd.

Naast deze lijst van geslaagden wordt een bijzondere lijst opgesteld van de personen met een handicap die geslaagd zijn. Deze personen worden er enkel in opgenomen op hun vraag en voor zover zij een attest hebben voorgelegd waarin hen de hoedanigheid van persoon met een handicap wordt toegekend. De personen met een handicap die zijn opgenomen in de bijzondere lijst, blijven hun rangschikking behouden zonder beperking in de tijd.

Als u geslaagd bent voor deze selectie, moet u - om benoemd te worden - op de datum van indiensttreding o.a. Belg zijn of burger van een ander land behorende tot de Europese Economische Ruimte of de Zwitserse Bondsstaat.

#### Toelaatbaarheidsvereisten :

##### 1. Vereiste diploma's op 16 maart 2009 :

- getuigschrift uitgereikt na het slagen « met vrucht » van een zesde leerjaar van het secundair onderwijs met volledig leerplan;
- getuigschrift van hoger secundair onderwijs of bekwaamheidsdiploma dat toegang verleent tot het hoger onderwijs;
- diploma uitgereikt na het slagen voor het examen bedoeld in artikel 5 van de wetten op het toekennen van de academische graden;
- diploma of getuigschrift van het hoger secundair onderwijs voor sociale promotie, afgeleverd na een cyclus van ten minste zeventien honderd vijftig lestijden.

##### 2. Vereiste ervaring op 16 maart 2009 : ervaring in een van de volgende gebieden :

- zes maanden ervaring bij een callcenter;
- zes maanden ervaring in een functie waarbij u personen te woord staat en verder helpt;
- zes maanden ervaring in een functie waarbij contact met de klant centraal staat.

De gedetailleerde functiebeschrijving (jobinhoud, selectieprocedure,...) kan u verkrijgen bij SELOR (via de infolijn 0800-505 54) of op de SELOR-website.

Jaarlijks brutobeginsalaris : 20.793,93 EUR, reglementaire toelagen niet inbegrepen.

Solliciteren kan tot 16 maart 2009 via [www.selor.be](http://www.selor.be)

Uw kandidatuur wordt enkel in aanmerking genomen als :

- u uw online-CV volledig invult in « Mijn Selor »;
- en u een kopie van uw diploma uiterlijk op 16 maart 2009 oplaadt in uw online-CV in « Mijn Selor »;
- en u online solliciteert voor deze vacature.

Indien u uw diploma niet kan opladen, dient u het uiterlijk op 16 maart 2009 op te sturen naar SELOR, t.a.v. Elysianne Doyen, Bischoffsheimlaan 15, 1000 Brussel, met de vermelding van uw rijksregisternummer, uw naam, uw voornaam en het selectie-nummer AFG09005 (de datum van de poststempel geldt als bewijs).

La procédure de candidature en ligne est simple et rapide. Lorsque votre CV et vos données personnelles sont intégrés dans le système, ces informations restent disponibles pour d'autres fonctions pour lesquelles vous pourriez postuler à l'avenir. Pratique et rapide. En outre, un message s'affiche à l'écran et vous précise tout de suite si vous répondez à toutes les conditions.

Malgré le gros avantage que représente la candidature en ligne, les lettres qui nous parviennent encore par courrier ne seront pas refusées (pas de mail, pas de fax). Si vous souhaitez poser votre candidature par voie postale, prenez contact avec Elysianne Doyen au 02-788 66 36 dès que possible et au plus tard le 16 mars 2009 afin que nous puissions vous communiquer les conditions.

Online solliciteren is snel en eenvoudig. Eens uw CV en persoonlijke gegevens bij ons gekend zijn, zijn ze geregistreerd voor andere functies waarvoor u in de toekomst wenst te solliciteren. Handig en tijdsbesparend. Bovendien verschijnt er op het scherm onmiddellijk een bericht of aan alle voorwaarden werd voldaan.

Ondanks het grote voordeel van het online solliciteren, zullen brieven die ons alsnog per post bereiken niet geweigerd worden (geen mail, geen fax). Indien u gebruik wenst te maken van deze optie, dient u zo spoedig mogelijk en uiterlijk op 16 maart 2009 contact op te nemen met Elysianne Doyen via 02-788 66 36 zodat we de voorwaarden kunnen meedelen.

## SELOR

### BUREAU DE SELECTION DE L'ADMINISTRATION FEDERALE

[2009/200831]

**Sélection comparative d'experts en gestion d'information (m/f) (niveau B), d'expression néerlandaise, pour le Service des Pensions du Secteur public (SdPSP) (ANG09005)**

Une liste de 10 lauréats maximum, valable deux ans, sera établie. Si plusieurs lauréats sont à égalité de points pour l'attribution de la dernière place, le nombre maximum de lauréats fixé est augmenté en leur faveur.

Il est établi, outre cette liste des lauréats, une liste spécifique des personnes handicapées lauréates. Celles-ci n'y figurent qu'à leur demande et pour autant qu'elles aient produit une attestation leur conférant la qualité de personne handicapée. Les personnes handicapées reprises dans la liste spécifique gardent le bénéfice de leur classement sans limite de temps.

Le candidat doit remplir, à la date de son affectation, e.a. la condition suivante : être Belge ou citoyen d'un autre Etat faisant partie de l'Espace économique européen ou de la Confédération suisse.

#### Conditions d'admissibilité :

Diplômes requis au 16 mars 2009 : diplôme de l'enseignement supérieur de type court (formation de base d'un cycle, p. ex. graduat, bachelier professionnalisant) de plein exercice ou de promotion sociale obtenu en droit, délivré par une Haute Ecole belge (p.ex. gradué en pratique du droit, gradué en droit,...).

Les étudiants qui au cours de l'année académique 2008-2009 suivent la dernière année des études pour l'obtention du diplôme requis, sont également admis.

La description de fonction (reprenant le contenu de la fonction, la procédure de sélection,...) est disponible auprès du SELOR (ligne info 0800-505 55) ou via le site web du SELOR.

Traitement annuel brut de début : 24.969,06 EUR, allocations réglementaires non comprises.

Vous pouvez poser votre candidature jusqu'au 16 mars 2009 via [www.selor.be](http://www.selor.be)

Votre candidature sera uniquement prise en considération si vous :

- complétez entièrement votre CV en ligne dans « Mon Selor »;
- chargez une copie de votre diplôme ou une attestation d'inscription mentionnant clairement l'année d'étude, l'année académique et l'orientation du diplôme (si vous êtes étudiant de dernière année), au plus tard le 16 mars 2009 dans votre CV en ligne dans « Mon Selor »;
- et postulez en ligne pour cette offre d'emploi.

Si vous ne parvenez pas à charger votre diplôme, vous devez l'envoyer au plus tard le 16 mars 2009 à SELOR, à l'attention de Veronique Desmet, boulevard Bischoffsheim 15, 1000 Bruxelles, en mentionnant votre numéro de registre national, votre nom, votre prénom et le numéro de la sélection ANG09005 (le cachet de la poste faisant foi).

La procédure de candidature en ligne est simple et rapide. Lorsque votre CV et vos données personnelles sont intégrés dans le système, ces informations restent disponibles pour d'autres fonctions pour lesquelles vous pourriez postuler à l'avenir. Pratique et rapide. En outre, un message s'affiche à l'écran et vous précise tout de suite si vous répondez à toutes les conditions.

## SELOR

### SELECTIEBUREAU VAN DE FEDERALE OVERHEID

[2009/200831]

**Vergelijkende selectie van Nederlandstalige deskundigen informatiebeheer (m/v) (niveau B) voor de Pensioendienst voor de overheidssector (PDOS) (ANG09005)**

Na deze selectie wordt een lijst met maximum 10 geslaagden aangelegd, die twee jaar geldig blijft. Indien er voor de toekenning van de laatste plaats verscheidene geslaagden zijn met een gelijk aantal punten, wordt het maximum aantal geslaagden in hun voordeel verhoogd.

Naast deze lijst van geslaagden wordt een bijzondere lijst opgesteld van de personen met een handicap die geslaagd zijn. Deze personen worden er enkel in opgenomen op hun vraag en voor zover zij een attest hebben voorgelegd waarin hen de hoedanigheid van persoon met een handicap wordt toegekend. De personen met een handicap die zijn opgenomen in de bijzondere lijst, blijven hun rangschikking behouden zonder beperking in de tijd.

Als u geslaagd bent voor deze selectie, moet u - om benoemd te worden - op de datum van de aanstelling o.a. Belg zijn of burger van een ander land behorende tot de Europese Economische Ruimte of de Zwitserse Bondsstaat.

#### Toelaatbaarheidsvereisten :

Vereiste diploma's op 16 maart 2009 : diploma van het hoger onderwijs van het korte type (basisopleiding van één cyclus, b.v. : graduat, professionele bachelor) met volledig leerplan of voor sociale promotie behaald in de rechten uitgereikt door een hogeschool (b.v. graduat rechtspraktijk, graduat in de rechten,...).

Ook laatstejaarsstudenten van het academiejaar 2008-2009 zijn toegelaten tot de selectie.

De gedetailleerde functiebeschrijving (jobinhoud, selectieprocedure,...) kan u verkrijgen bij SELOR (via de infolijn 0800-505 54) of op de SELOR-website.

Jaarlijks brutobeginsalaris : 24.969,06 EUR, reglementaire toelagen niet inbegrepen.

Solliciteren kan tot 16 maart 2009 via [www.selor.be](http://www.selor.be)

Uw kandidatuur wordt enkel in aanmerking genomen als :

- u uw online-CV volledig invult in « Mijn Selor »;
- en u een kopie van uw diploma of inschrijvingsbewijs met duidelijke vermelding van studiejaar, academiejaar en afstudering (indien u laatstejaarsstudent bent) uiterlijk op 16 maart 2009 oplaadt in uw online-CV in « Mijn Selor »;
- en u online solliciteert voor deze vacature.

Indien u uw diploma niet kan opladen, dient u het uiterlijk op 16 maart 2009 op te sturen naar SELOR, t.a.v. Veronique Desmet, Bischoffsheimlaan 15, 1000 Brussel, met de vermelding van uw rijksregisternummer, uw naam, uw voornaam en het selectienummer ANG09005 (de datum van de poststempel geldt als bewijs).

Online solliciteren is snel en eenvoudig. Eens uw CV en persoonlijke gegevens bij ons gekend zijn, zijn ze geregistreerd voor andere functies waarvoor u in de toekomst wenst te solliciteren. Handig en tijdsbesparend. Bovendien verschijnt er op het scherm onmiddellijk een bericht of aan alle voorwaarden werd voldaan.

Malgré le gros avantage que représente la candidature en ligne, les lettres qui nous parviennent encore par courrier ne seront pas refusées (pas de mail, pas de fax). Si vous souhaitez poser votre candidature par voie postale, prenez contact avec Veronique Desmet au 02-788 66 65 dès que possible et au plus tard le 16 mars 2009 afin que nous puissions vous communiquer les conditions.

Ondanks het grote voordeel van het online solliciteren, zullen brieven die ons alsnog per post bereiken niet geweigerd worden (geen mail, geen fax). Indien u gebruik wenst te maken van deze optie, dient u zo spoedig mogelijk en uiterlijk op 16 maart 2009 contact op te nemen met Veronique Desmet via 02-788 66 65 zodat we de voorwaarden kunnen meedelen.

## SELOR

### BUREAU DE SELECTION DE L'ADMINISTRATION FEDERALE

[2009/200832]

**Sélection comparative de traducteurs néerlandais-français-allemand (m/f) (niveau A), d'expression néerlandaise, pour le SPF Sécurité sociale (ANG09006)**

Une liste de 10 lauréats maximum, valable deux ans, sera établie. Si plusieurs lauréats sont à égalité de points pour l'attribution de la dernière place, le nombre maximum de lauréats fixé est augmenté en leur faveur.

Il est établi, outre cette liste des lauréats, une liste spécifique des personnes handicapées lauréates. Celles-ci n'y figurent qu'à leur demande et pour autant qu'elles aient produit une attestation leur conférant la qualité de personne handicapée. Les personnes handicapées reprises dans la liste spécifique gardent le bénéfice de leur classement sans limite de temps.

Le candidat doit remplir, à la date de son affectation, e.a. la condition suivante : être Belge ou citoyen d'un autre Etat faisant partie de l'Espace économique européen ou de la Confédération suisse.

#### Conditions d'admissibilité :

1. Diplômes requis au 16 mars 2009 : être porteur de l'un des diplômes suivants, sanctionnant des études portant sur la connaissance de la langue néerlandaise et/ou allemande :

- licencié interprète;
- licencié traducteur;
- licencié en langues et littérature ou philologie.

2. Expérience requise au 16 mars 2009 : au moins une année d'expérience professionnelle dans une fonction de traducteur néerlandais, français et/ou allemand.

La description de fonction (reprenant le contenu de la fonction, la procédure de sélection,...) est disponible auprès du SELOR (ligne info 0800-505 55) ou via le site web du SELOR.

Traitement annuel brut de début : 32.511,49 EUR, allocations réglementaires non comprises.

Vous pouvez poser votre candidature jusqu'au 16 mars 2009 via [www.selor.be](http://www.selor.be)

Votre candidature sera uniquement prise en considération si vous :

- complétez entièrement votre CV en ligne dans « Mon Selor »;
- chargez une copie de votre diplôme au plus tard le 16 mars 2009 dans votre CV en ligne dans « Mon Selor »;
- et postulez en ligne pour cette offre d'emploi.

Si vous ne parvenez pas à charger votre diplôme, vous devez l'envoyer au plus tard le 16 mars 2009 au SELOR, à l'attention d'Ilse De Coensel, boulevard Bischoffsheim 15, 1000 Bruxelles, en mentionnant votre numéro de registre national, votre nom, votre prénom et le numéro de la sélection ANG09006 (le cachet de la poste faisant foi).

La procédure de candidature en ligne est simple et rapide. Lorsque votre CV et vos données personnelles sont intégrés dans le système, ces informations restent disponibles pour d'autres fonctions pour lesquelles vous pourriez postuler à l'avenir. Pratique et rapide. En outre, un message s'affiche à l'écran et vous précise tout de suite si vous répondez à toutes les conditions.

Malgré le gros avantage que représente la candidature en ligne, les lettres qui nous parviennent encore par courrier ne seront pas refusées (pas de mail, pas de fax). Si vous souhaitez poser votre candidature par voie postale, prenez contact avec Ilse De Coensel au 02-788 66 64 dès que possible et au plus tard le 16 mars 2009 afin que nous puissions vous communiquer les conditions.

## SELOR

### SELECTIEBUREAU VAN DE FEDERALE OVERHEID

[2009/200832]

**Vergelijkende selectie van Nederlandstalige vertalers Nederlands-Frans-Duits (m/v) (niveau A) voor de FOD Sociale Zekerheid (ANG09006)**

Na deze selectie wordt een lijst met maximum 10 geslaagden aangelegd, die twee jaar geldig blijft. Indien er voor de toekenning van de laatste plaats verscheidene geslaagden zijn met een gelijk aantal punten, wordt het maximum aantal geslaagden in hun voordeel verhoogd.

Naast deze lijst van geslaagden wordt een bijzondere lijst opgesteld van de personen met een handicap die geslaagd zijn. Deze personen worden er enkel in opgenomen op hun vraag en voor zover zij een attest hebben voorgelegd waarin hen de hoedanigheid van persoon met een handicap wordt toegekend. De personen met een handicap die zijn opgenomen in de bijzondere lijst, blijven hun rangschikking behouden zonder beperking in de tijd.

Als u geslaagd bent voor deze selectie, moet u - om benoemd te worden - op de datum van de aanstelling o.a. Belg zijn of burger van een ander land behorende tot de Europese Economische Ruimte of de Zwitserse Bondsstaat.

#### Toelaatbaarheidsvereiste :

1. Vereiste diploma's op 16 maart 2009 : houder zijn van één van de volgende diploma's tot afsluiting van studies over de kennis van de Franse en/of de Duitse taal :

- licentiaat vertaler;
- licentiaat tolk;
- licentiaat in de taal- en letterkunde of in de filologie.

2. Vereiste ervaring op 16 maart 2009 : minstens één jaar professionele ervaring in een vertaalfunctie Nederlands, Frans en/of Duits.

De gedetailleerde functiebeschrijving (jobinhoud, selectie-procedure,...) kan u verkrijgen bij SELOR (via de infolijn 0800-505 54) of op de SELOR-website.

Jaarlijks brutobeginsalaris : 32.511,49 EUR, reglementaire toelagen niet inbegrepen.

Solliciteren kan tot 16 maart 2009 via [www.selor.be](http://www.selor.be)

Uw kandidatuur wordt enkel in aanmerking genomen als :

- u uw online-CV volledig invult in « Mijn Selor »;
- en u een kopie van uw diploma uiterlijk op 16 maart 2009 oplaadt in uw online-CV in « Mijn Selor »;
- en u online solliciteert voor deze vacature.

Indien u uw diploma niet kan opladen, dient u het uiterlijk op 16 maart 2009 op te sturen naar SELOR, t.a.v. Ilse De Coensel, Bischoffsheimlaan 15, 1000 Brussel, met de vermelding van uw rijksregisternummer, uw naam, uw voornaam en het selectie-nummer ANG09006 (de datum van de poststempel geldt als bewijs).

Online solliciteren is snel en eenvoudig. Eens uw CV en persoonlijke gegevens bij ons gekend zijn, zijn ze geregistreerd voor andere functies waarvoor u in de toekomst wenst te solliciteren. Handig en tijdsbesparend. Bovendien verschijnt er op het scherm onmiddellijk een bericht of aan alle voorwaarden werd voldaan.

Ondanks het grote voordeel van het online solliciteren, zullen brieven die ons alsnog per post bereiken niet geweigerd worden (geen mail, geen fax). Indien u gebruik wenst te maken van deze optie, dient u zo spoedig mogelijk en uiterlijk op 16 maart 2009 contact op te nemen met Ilse De Coensel via 02-788 66 64 zodat we de voorwaarden kunnen meedelen.

## SELOR

## BUREAU DE SELECTION DE L'ADMINISTRATION FEDERALE

[2009/200833]

## Sélection comparative d'électriciens (m/f) (niveau C), d'expression néerlandaise, pour l'INAMI (Institut national d'assurance maladie-invalidité) (ANG09007)

Une liste de 8 lauréats maximum, valable deux ans, sera établie. Si plusieurs lauréats sont à égalité de points pour l'attribution de la dernière place, le nombre maximum de lauréats fixé est augmenté en leur faveur.

Il est établi, outre cette liste des lauréats, une liste spécifique des personnes handicapées lauréates. Celles-ci n'y figurent qu'à leur demande et pour autant qu'elles aient produit une attestation leur conférant la qualité de personne handicapée. Les personnes handicapées reprises dans la liste spécifique gardent le bénéfice de leur classement sans limite de temps.

Le candidat doit remplir, à la date de son affectation, e.a. la condition suivante : être Belge ou citoyen d'un autre Etat faisant partie de l'Espace économique européen ou de la Confédération suisse.

## Conditions d'admissibilité :

Diplômes requis au 16 mars 2009 : être porteur d'un des diplômes ou certificats suivants, délivrés dans une option électricité, électronique ou électromécanique :

— certificat d'enseignement secondaire supérieur ou attestation de réussite de la sixième année de l'enseignement secondaire ou certificat de qualification de cette sixième année;

— diplôme des cours secondaires supérieurs;

— certificat de formation professionnelle délivré par le FOREm, l'IBFFP, le VDAB, l'ADG, l'Armée, l'IFPME ou par un centre de formation des classes moyennes ou par le Fonds communautaire pour l'Intégration sociale et professionnelle des Personnes handicapées, ou attestation des capacités acquises, délivrée dans le cadre de la législation relative à l'apprentissage industriel ou diplôme des cours secondaires inférieurs, pour autant que les détenteurs de ces certificats d'études soient également titulaires d'un des titres d'études donnant accès au niveau C.

Les étudiants qui au cours de l'année académique 2008-2009 suivent la dernière année des études pour l'obtention du diplôme requis, sont également admis.

La description de fonction (reprenant le contenu de la fonction, la procédure de sélection,...) est disponible auprès du SELOR (ligne info 0800-505 55) ou via le site web du SELOR.

Traitement annuel brut de début : 21.209,29 EUR, allocations réglementaires non comprises.

Vous pouvez poser votre candidature jusqu'au 16 mars 2009 via [www.selor.be](http://www.selor.be)

Votre candidature sera uniquement prise en considération si vous :

— complétez entièrement votre CV en ligne dans « Mon Selor »;

— chargez une copie de votre diplôme ou une attestation d'inscription mentionnant clairement l'année d'étude, l'année académique et l'orientation du diplôme, au plus tard le 16 mars 2009 dans votre CV en ligne dans « Mon Selor »;

— et postulez en ligne pour cette offre d'emploi.

Si vous ne parvenez pas à charger votre diplôme, vous devez l'envoyer au plus tard le 16 mars 2009 au SELOR, à l'attention d'Ilse De Coensel, boulevard Bischoffsheim 15, 1000 Bruxelles, en mentionnant votre numéro de registre national, votre nom, votre prénom et le numéro de la sélection ANG09007 (le cachet de la poste faisant foi).

La procédure de candidature en ligne est simple et rapide. Lorsque votre CV et vos données personnelles sont intégrés dans le système, ces informations restent disponibles pour d'autres fonctions pour lesquelles vous pourriez postuler à l'avenir. Pratique et rapide. En outre, un message s'affiche à l'écran et vous précise tout de suite si vous répondez à toutes les conditions.

## SELOR

## SELECTIEBUREAU VAN DE FEDERALE OVERHEID

[2009/200833]

## Vergelijkende selectie van Nederlandstalige elektriciens (m/v) (niveau C) voor het RIZIV (Rijksinstituut voor ziekte- en invaliditeitsverzekering) (ANG09007)

Na deze selectie wordt een lijst met maximum 8 geslaagden aangelegd, die twee jaar geldig blijft. Indien er voor de toekenning van de laatste plaats verscheidene geslaagden zijn met een gelijk aantal punten, wordt het maximum aantal geslaagden in hun voordeel verhoogd.

Naast deze lijst van geslaagden wordt een bijzondere lijst opgesteld van de personen met een handicap die geslaagd zijn. Deze personen worden er enkel in opgenomen op hun vraag en voor zover zij een attest hebben voorgelegd waarin hen de hoedanigheid van persoon met een handicap wordt toegekend. De personen met een handicap die zijn opgenomen in de bijzondere lijst, blijven hun rangschikking behouden zonder beperking in de tijd.

Als u geslaagd bent voor deze selectie, moet u - om benoemd te worden - op de datum van de aanstelling o.a. Belg zijn of burger van een ander land behorende tot de Europese Economische Ruimte of de Zwitserse Bondsstaat.

## Toelaatbaarheidsvereisten :

Vereiste diploma's op 16 maart 2009 : houder zijn van één der hiernavolgende diploma's of getuigschriften behaald in een afdeling elektriciteit, elektronica of elektromechanica :

— getuigschrift van hoger secundair onderwijs of getuigschrift uitgereikt na het slagen van het zesde leerjaar van het secundair onderwijs of kwalificatiegetuigschrift van het zesde leerjaar;

— eindexamen van hogere secundaire leergangen;

— getuigschrift van beroepsopleiding afgeleverd door de VDAB, de FOREm, de IBFFP, de ADG, door het leger, het IFPME, door een vormingscentrum van de Middenstand of door een vormingscentrum gesubsidieerd door het Fonds voor de Sociale Integratie van Personen met een Handicap of getuigschrift van verworven bekwaamheden, uitgereikt in het kader van de wetgeving inzake het industrieel leerlingwezen of diploma van lagere secundaire leergangen, voor zover de houders van die getuigschriften eveneens een studiegetuigschrift bezitten dat toegang verleent tot betrekkingen van niveau C.

Ook laatstejaarsstudenten van het academiejaar 2008-2009 zijn toegelaten tot de selectie.

De gedetailleerde functiebeschrijving (jobinhoud, selectieprocedure,...) kan u verkrijgen bij SELOR (via de infolijn 0800-505 54) of op de SELOR-website.

Jaarlijks brutobeginsalaris : 21.209,29 EUR, reglementaire toelagen niet inbegrepen.

Solliciteren kan tot 16 maart 2009 via [www.selor.be](http://www.selor.be)

Uw kandidatuur wordt enkel in aanmerking genomen als :

— u uw online-CV volledig invult in « Mijn Selor »;

— en u een kopie van uw diploma of inschrijvingsbewijs met duidelijke vermelding van studiejaar, academiejaar en afstudering uiterlijk op 16 maart 2009 oplaadt in uw online-CV in « Mijn Selor »;

— en u online solliciteert voor deze vacature.

Indien u uw diploma niet kan opladen, dient u het uiterlijk op 16 maart 2009 op te sturen naar SELOR, t.a.v. Ilse De Coensel, Bischoffsheimlaan 15, 1000 Brussel, met de vermelding van uw rijksregisternummer, uw naam, uw voornaam en het selectienummer ANG09007 (de datum van de poststempel geldt als bewijs).

Online solliciteren is snel en eenvoudig. Eens uw CV en persoonlijke gegevens bij ons gekend zijn, zijn ze geregistreerd voor andere functies waarvoor u in de toekomst wenst te solliciteren. Handig en tijdsbesparend. Bovendien verschijnt er op het scherm onmiddellijk een bericht of aan alle voorwaarden werd voldaan.

Malgré le gros avantage que représente la candidature en ligne, les lettres qui nous parviennent encore par courrier ne seront pas refusées (pas de mail, pas de fax). Si vous souhaitez poser votre candidature par voie postale, prenez contact avec Ilse De Coensel au 02-788 66 64 dès que possible et au plus tard le 16 mars 2009 afin que nous puissions vous communiquer les conditions.

Ondanks het grote voordeel van het online solliciteren, zullen brieven die ons alsnog per post bereiken niet geweigerd worden (geen mail, geen fax). Indien u gebruik wenst te maken van deze optie, dient u zo spoedig mogelijk en uiterlijk op 16 maart 2009 contact op te nemen met Ilse De Coensel via 02-788 66 64 zodat we de voorwaarden kunnen meedelen.

## SELOR

### BUREAU DE SELECTION DE L'ADMINISTRATION FEDERALE

[2009/200834]

**Sélection comparative d'inspecteurs sociaux (m/f) (niveau A), d'expression néerlandaise, pour ONSSAPL (Office national de Sécurité sociale des Administrations provinciales et locales) (ANG09008)**

Une liste de 10 lauréats maximum, valable deux ans, sera établie. Si plusieurs lauréats sont à égalité de points pour l'attribution de la dernière place, le nombre maximum de lauréats fixé est augmenté en leur faveur.

Il est établi, outre cette liste des lauréats, une liste spécifique des personnes handicapées lauréates. Celles-ci n'y figurent qu'à leur demande et pour autant qu'elles aient produit une attestation leur conférant la qualité de personne handicapée. Les personnes handicapées reprises dans la liste spécifique gardent le bénéfice de leur classement sans limite de temps.

Le candidat doit remplir, à la date de son affectation, e.a. la condition suivante : être Belge.

#### Conditions d'admissibilité :

1. Diplômes requis au 16 mars 2009 : diplôme de base de 2<sup>e</sup> cycle (par exemple master/licencié) de l'enseignement universitaire ou de l'enseignement supérieur de type long, obtenu dans le secteur des sciences humaines et sociales (par exemple philosophie, histoire, langues, lettres, archéologie, droit, criminologie, psychologie et sciences de l'éducation, sciences économiques ou commerciales, sciences du travail, sciences politiques, administratives ou sociales sciences de gestion).

2. Expérience requise au 16 mars 2009 : au moins deux années d'expérience professionnelle pertinente dans une fonction dirigeante ou dans une fonction de contrôle et/ou d'inspection sur le terrain.

La description de fonction (reprenant le contenu de la fonction, la procédure de sélection,...) est disponible auprès du SELOR (ligne info 0800-505 55) ou via le site web du SELOR.

Traitement annuel brut de début : 33.833,94 EUR, allocations réglementaires non comprises.

Vous pouvez poser votre candidature jusqu'au 16 mars 2009 via [www.selor.be](http://www.selor.be)

Votre candidature sera uniquement prise en considération si vous :

- complétez entièrement votre CV en ligne dans « Mon Selor » ;
- chargez une copie de votre diplôme au plus tard le 16 mars 2009 dans votre CV en ligne dans « Mon Selor » ;
- et postulez en ligne pour cette offre d'emploi.

Si vous ne parvenez pas à charger votre diplôme, vous devez l'envoyer au plus tard le 16 mars 2009 au SELOR, à l'attention d'Ilse De Coensel, boulevard Bischoffsheim 15, 1000 Bruxelles, en mentionnant votre numéro de registre national, votre nom, votre prénom et le numéro de la sélection ANG09008 (le cachet de la poste faisant foi).

La procédure de candidature en ligne est simple et rapide. Lorsque votre CV et vos données personnelles sont intégrés dans le système, ces informations restent disponibles pour d'autres fonctions pour lesquelles vous pourriez postuler à l'avenir. Pratique et rapide. En outre, un message s'affiche à l'écran et vous précise tout de suite si vous répondez à toutes les conditions.

Malgré le gros avantage que représente la candidature en ligne, les lettres qui nous parviennent encore par courrier ne seront pas refusées (pas de mail, pas de fax). Si vous souhaitez poser votre candidature par voie postale, prenez contact avec Ilse De Coensel au 02-788 66 64 dès que possible et au plus tard le 16 mars 2009 afin que nous puissions vous communiquer les conditions.

## SELOR

### SELECTIEBUREAU VAN DE FEDERALE OVERHEID

[2009/200834]

**Vergelijkende selectie van Nederlandstalige sociaal inspecteurs (m/v) (niveau A) voor de RSZPPO (Rijksdienst voor Sociale Zekerheid van de Provinciale en Plaatselijke Overheidsdiensten) (ANG09008)**

Na deze selectie wordt een lijst met maximum 10 geslaagden aangelegd, die twee jaar geldig blijft. Indien er voor de toekenning van de laatste plaats verscheidene geslaagden zijn met een gelijk aantal punten, wordt het maximum aantal geslaagden in hun voordeel verhoogd.

Naast deze lijst van geslaagden wordt een bijzondere lijst opgesteld van de personen met een handicap die geslaagd zijn. Deze personen worden er enkel in opgenomen op hun vraag en voor zover zij een attest hebben voorgelegd waarin hen de hoedanigheid van persoon met een handicap wordt toegekend. De personen met een handicap die zijn opgenomen in de bijzondere lijst, blijven hun rangschikking behouden zonder beperking in de tijd.

Als u geslaagd bent voor deze selectie, moet u - om benoemd te worden - op de datum van de aanstelling o.a. Belg zijn.

#### Toelaatbaarheidsvereisten :

1. Vereiste diploma's op 16 maart 2009 : diploma van basisopleiding van de 2e cyclus (b.v. master/licentiaat) afgeleverd door een universiteit of een hogeschool, behaald in de humane en sociale wetenschappen (b.v. wijsbegeerte, geschiedenis, talen, letterkunde, archeologie, kunstwetenschappen, rechten, criminologie, psychologie en pedagogische wetenschappen, economische wetenschappen of handelswetenschappen, politieke en sociale wetenschappen, bestuurskunde).

2. Vereiste ervaring op 16 maart 2009 : minstens twee jaar relevante professionele ervaring in een leidinggevende functie of in een controle-en/of inspectiefunctie op het terrein.

De gedetailleerde functiebeschrijving (jobinhoud, selectieprocedure,...) kan u verkrijgen bij SELOR (via de infolijn 0800-505 54) of op de SELOR-website.

Jaarlijks brutobeginsalaris : 33.833,94 EUR, reglementaire toelagen niet inbegrepen.

Solliciteren kan tot 16 maart 2009 via [www.selor.be](http://www.selor.be)

Uw kandidatuur wordt enkel in aanmerking genomen als :

- u uw online-CV volledig invult in « Mijn Selor » ;
- en u een kopie van uw diploma uiterlijk op 16 maart 2009 oplaadt in uw online-CV in « Mijn Selor » ;
- en u online solliciteert voor deze vacature.

Indien u uw diploma niet kan opladen, dient u het uiterlijk op 16 maart 2009 op te sturen naar SELOR, t.a.v. Ilse De Coensel, Bischoffsheimlaan 15, 1000 Brussel, met de vermelding van uw rijksregisternummer, uw naam, uw voornaam en het selectienummer ANG09008 (de datum van de poststempel geldt als bewijs).

Online solliciteren is snel en eenvoudig. Eens uw CV en persoonlijke gegevens bij ons gekend zijn, zijn ze geregistreerd voor andere functies waarvoor u in de toekomst wenst te solliciteren. Handig en tijdsbesparend. Bovendien verschijnt er op het scherm onmiddellijk een bericht of aan alle voorwaarden werd voldaan.

Ondanks het grote voordeel van het online solliciteren, zullen brieven die ons alsnog per post bereiken niet geweigerd worden (geen mail, geen fax). Indien u gebruik wenst te maken van deze optie, dient u zo spoedig mogelijk en uiterlijk op 16 maart 2009 contact op te nemen met Ilse De Coensel via 02-788 66 64 zodat we de voorwaarden kunnen meedelen.

## SELOR

## BUREAU DE SELECTION DE L'ADMINISTRATION FEDERALE

## Recrutement. — Résultat

[2009/200813]

Sélection comparative d'experts nautiques  
Résultat

La sélection comparative d'experts nautiques (m/f) (niveau A), d'expression néerlandaise, pour le SPF Mobilité et Transports (ANG08090) a été clôturée le 19 février 2009. Le nombre de lauréats s'élève à 2.

## SELOR

## SELECTIEBUREAU VAN DE FEDERALE OVERHEID

## Werving. — Uitslag

[2009/200813]

Vergelijkende selectie van Nederlandstalige nautisch experts  
Uitslag

De vergelijkende selectie van Nederlandstalige nautisch experts (m/v) (niveau A) voor de FOD Mobilité en Vervoer (ANG08090) werd afgesloten op 19 februari 2009. Er zijn 2 geslaagden.

## BANQUE NATIONALE DE BELGIQUE

[2009/18071]

## Avis. — Résultat et dividende relatifs à l'exercice 2008

Aujourd'hui, le Conseil de régence a approuvé les comptes annuels de la Banque Nationale de Belgique, conformément à l'article 44 des statuts. Le réviseur d'entreprises a émis une attestation sans réserve sur les comptes annuels et a confirmé que les données comptables reprises dans le présent avis concordent avec les comptes annuels.

Les comptes annuels et le rapport de gestion de la Banque Nationale seront publiés intégralement le 13 mars 2009.

## Résultat

Le total bilantaire s'élève à € 153,2 milliards, et le bénéfice après impôts à € 444,6 millions.

Par rapport à 2007, le total du bilan a augmenté de plus de 36 %, sous l'effet principalement de l'élargissement de l'octroi de crédits en devises à des banques belges. L'accroissement considérable du bénéfice résulte principalement de la croissance importante du volume des actifs rentables nets de la Banque.

Les produits de l'octroi de liquidités d'urgence (Emergency Liquidity Assistance - ELA) par la Banque à des banques belges en 2008, reviennent à l'Etat belge, conformément à la loi organique de la Banque (application de la règle dite des 3 %). Ces produits n'ont dès lors pas influencé le bénéfice de la Banque.

## Dividende

Le dividende net de l'exercice 2008 a été fixé à € 56,25. Le montant brut du dividende et le précompte mobilier s'élèvent respectivement à € 75 et € 18,75.

Ce dividende sera payable à partir du mercredi 1<sup>er</sup> avril 2009.

Ce même jour, le dividende sera automatiquement payé aux détenteurs d'actions dématérialisées, d'actions nominatives et d'actions en dépôt à découvert à la Banque Nationale. Pour les détenteurs des actions au porteur le dividende sera payable à partir de ce jour contre remise du coupon n° 207 au siège de la Banque Nationale à Bruxelles ou dans ses agences.

L'action BNB cotera ex coupon à partir du vendredi 27 mars 2009.

## NATIONALE BANK VAN BELGIE

[2009/18071]

## Bericht. — Resultaat en dividend voor het boekjaar 2008

Overeenkomstig artikel 44 van de statuten heeft de Regentenraad vandaag de jaarrekening van de Nationale Bank van België goedgekeurd. De bedrijfsrevisor heeft bij de jaarrekening een verklaring zonder voorbehoud afgeleverd en heeft bevestigd dat de boekhoudkundige gegevens opgenomen in huidig bericht overeenstemmen met de jaarrekening.

De jaarrekening en het jaarverslag van de Nationale Bank zullen op 13 maart 2009 integraal worden bekendgemaakt.

## Resultaat

Het balanstotaal 2008 bedraagt € 153,2 miljard, en de winst na belasting € 444,6 miljoen.

In vergelijking met 2007 is het belanstotaal met meer dan 36 % gestegen, voornamelijk ingevolge verruimde kredietverstrekking in vreemde valuta aan Belgische banken. De aanzienlijke stijging van het winstcijfer resulteert voornamelijk uit de sterke aangroei van het volume van de netto-rentegevende activa van de Bank.

De opbrengsten van de noodhulp (Emergency Liquidity Assistance - ELA) die de Bank in de loop van 2008 heeft verleend aan Belgische banken, zijn voor rekening van de Belgische Staat, overeenkomstig de organieke wet van de Bank (toepassing van de zogenaamde 3 %-regel). De winst van de Bank is er dan ook niet door beïnvloed.

## Dividend

Het nettodividend voor het boekjaar 2008 werd vastgesteld op € 56,25. Het brutobedrag van het dividend en de roerende voorheffing bedragen respectievelijk € 75 en € 18,75.

Dit dividend zal betaalbaar zijn vanaf woensdag 1 april 2009.

Aan de houders van gedematerialiseerde aandelen en van aandelen die op naam zijn ingeschreven bij de Nationale Bank of die bij haar in open bewaargeving zijn neergelegd zal het dividend op die dag automatisch worden uitbetaald. Voor de houders van aandelen aan toonder zal het dividend vanaf die dag betaalbaar zijn tegen afgifte van coupon nr. 207 in de zetel van de Nationale Bank te Brussel of in haar vestigingen.

Het aandeel NBB zal ex coupon noteren vanaf vrijdag 27 maart 2009.

COMMISSION BANCAIRE, FINANCIERE  
ET DES ASSURANCES

[C - 2009/03087]

## Information d'un transfert de risques souscrits en libre prestation de services en Belgique par des entreprises d'assurances établies dans un Etat membre de l'Espace économique européen

Par décision du Comité de Direction de la Commission bancaire, financière et des Assurances du 21 octobre 2008, le transfert des contrats d'assurances non-vie couvrant des risques belges de l'entreprise d'assurance de droit irlandais « XL Europe Limited » à l'entreprise d'assurance de droit britannique « XL Insurance Company Limited » a été autorisé à partir du 31 décembre 2008.

Ce transfert a été approuvé en Irlande et au Royaume-Uni par la « High Court » le 4 décembre 2008.

La cession est opposable aux preneurs, aux assurés et à tous les tiers intéressés (article 76 de la loi du 9 juillet 1975 relative au contrôle des entreprises d'assurances).

COMMISSIE VOOR HET BANK-, FINANCIË-  
EN ASSURANTIEWEZEN

[C - 2009/03087]

## Mededeling van een overdracht van risico's onderschreven in vrije dienstverrichting in België tussen verzekeringsondernemingen gevestigd in een lidstaat van de Europese Economische Ruimte

Bij beslissing van het Directiecomité van de Commissie voor het Bank-, Financie- en Assurantiewezen, van 21 oktober 2008, werd de overdracht van de niet-levensverzekeringscontracten die Belgische risico's dekken van de verzekeringsonderneming naar Iers recht « XL Europe Limited » naar de verzekeringsonderneming naar Brits recht « XL Insurance Company Limited » toegestaan, met ingang van 31 december 2008.

Deze overdracht werd in Ierland en het Verenigd Koninkrijk op 4 december 2008 door de « High Court » goedgekeurd.

Deze overdracht is tegenstelbaar aan de verzekeringsnemers, de verzekerden en alle betrokken derden (artikel 76 van de wet van 9 juli 1975 betreffende de controle der verzekeringsondernemingen).

COMMISSION BANCAIRE, FINANCIERE  
ET DES ASSURANCES

[C - 2009/03088]

**Information d'un transfert suite à une fusion de risques souscrits en libre prestation de services en Belgique par des entreprises d'assurances établies dans un Etat membre de l'Espace économique européen**

Le transfert des contrats d'assurances non-vie de l'entreprise d'assurance de droit italien «SASA Assicurazioni s.p.a.» à l'entreprise d'assurance de droit italien «Milano Assicurazioni s.p.a.» a été approuvé en Italie au 11 août 2008, à partir du 31 décembre 2008.

La cession est opposable aux preneurs, aux assurés et à tous les tiers intéressés (article 76 de la loi du 9 juillet 1975 relative au contrôle des entreprises d'assurances).

COMMISSIE VOOR HET BANK-, FINANCIE-  
EN ASSURANTIEWEZEN

[C - 2009/03088]

**Mededeling van een overdracht ingevolge een fusie van risico's onderschreven in vrije dienstverrichting in België tussen verzekeringsondernemingen gevestigd in een lidstaat van de Europese Economische Ruimte**

De overdracht van de niet-levensverzekerings-contracten van de verzekeringsonderneming naar Italiaans recht «SASA Assicurazioni s.p.a.» naar de verzekeringsonderneming naar Italiaans recht «Milano Assicurazioni s.p.a.» werd in Italië op 11 augustus 2008 goedgekeurd, met ingang van 31 december 2008.

Deze overdracht is tegenstelbaar aan de verzekeringnemers, de verzekerden en alle betrokken derden (artikel 76 van de wet van 9 juli 1975 betreffende de controle der verzekeringsondernemingen).

## SERVICE PUBLIC FEDERAL FINANCES

[C - 2009/03079]

**Administration de la fiscalité des entreprises et des revenus Impôts sur les revenus. — Avis aux employeurs et autres débiteurs de revenus soumis au précompte professionnel**

Les directives en vue de compléter les fiches individuelles 281.10, 281.11, 281.12, 281.13, 281.14, 281.15, 281.16, 281.17, 281.18, 281.20 et 281.30 portant sur les revenus de l'année 2008 sont disponibles sur le site :

[www.fiscus.fgov.be](http://www.fiscus.fgov.be)

rubrique : « Nouveautés 2008 »

**La date ultime de rentrée des documents est fixée au 31 mars 2009.**

**RAPPEL**

L'arrêté royal du 3 juin 2007 modifiant l'AR/CIR 92 instaurant l'introduction **OBLIGATOIRE par voie électronique** des fiches, des relevés récapitulatifs et des déclarations au précompte professionnel, **impose, à partir du 1<sup>er</sup> janvier 2009**, l'introduction des fiches et relevés par voie électronique pour tous les redevables de précompte professionnel.

Les dérogations à cette règle peuvent seulement être accordées dans des circonstances très exceptionnelles et doivent être sollicitées auprès du centre de documentation - précompte professionnel compétent.

Pour ces cas particuliers, un avis aux employeurs et autres débiteurs de revenus soumis au précompte professionnel spécifique pourra être obtenu sur simple demande adressée au centre de documentation-précompte professionnel compétent repris ci-après.

## FEDERALE OVERHEIDSDIENST FINANCIEN

[C - 2009/03079]

**Administratie van de ondernemings- en inkomensfiscaliteit. — Inkomstenbelasting. — Bericht aan de werkgevers en aan de andere schuldenaars van aan de bedrijfsvoorheffing onderworpen inkomsten**

De richtlijnen voor het invullen van de individuele fiches 281.10, 281.11, 281.12, 281.13, 281.14, 281.15, 281.16, 281.17, 281.18, 281.20 en 281.30 met betrekking tot de inkomsten van 2008, zijn beschikbaar op

[www.fiscus.fgov.be](http://www.fiscus.fgov.be).

Rubriek Nieuwigheden 2008'

**De uiterste indieningsdatum voor de documenten is 31 maart 2009.**

**TER HERINNERING**

Het koninklijk besluit van 3 juni 2007, tot wijziging van het KB/WIB 92 tot invoering van de **VERPLICHTE indiening langs elektronische weg** van fiches, samenvattende opgaven en aangiften in de bedrijfsvoorheffing, **verplicht vanaf 1 januari 2009** de indiening langs elektronische weg van de fiches voor alle schuldenaars van de bedrijfsvoorheffing.

Afwijkingen op die regel kunnen slechts in zeer uitzonderlijke omstandigheden worden toegestaan en moeten worden aangevraagd bij het terzake bevoegde documentatiecentrum bedrijfsvoorheffing.

Voor die uitzonderlijke gevallen kan op eenvoudig verzoek een specifiek "bericht aan de werkgevers en aan de andere schuldenaars van aan de bedrijfsvoorheffing onderworpen inkomsten" worden verkregen bij de hierna vermelde bevoegde documentatiecentra bedrijfsvoorheffing.

|  |   |
|--|---|
| Région de Bruxelles-Capitale                       | Centre de documentation - Précompte professionnel de Bruxelles<br>Avenue Pont de Luttre 74<br>1190 BRUXELLES<br>Tél. : 02-576 95 25<br>Fax : 02-345 26 31 |
| Régions de langue française et de langue allemande | Centre de documentation - Précompte professionnel de Mons<br>C.A.E.<br>Chemin de l'Inquiétude<br>7000 Mons<br>Tél. : 065-34 12 10<br>Fax : 065-34 12 53   |
| Région de langue néerlandaise                      | Documentatiecentrum – Bedrijfsvoorheffing Denderleeuw<br>Kruisstraat 28,<br>9470 Denderleeuw<br>Tél. : 053-64 04 00<br>Fax : 053-64 04 02                 |

|                                      |   |
|--------------------------------------|---|
| Brussel-Hoofdstad                    | Documentatiecentrum – Bedrijfsvoorheffing Brussel<br>Luttrebruglaan 74<br>1190 Vorst<br>Tel. : 02-576 95 25<br>Fax : 02-345 26 31                       |
| Nederlands taalgebied                | Documentatiecentrum – Bedrijfsvoorheffing Denderleeuw<br>Kruisstraat 28<br>9470 Denderleeuw<br>Tel. : 053-64 04 00<br>Fax : 053-64 04 02                |
| Frans taalgebied<br>Duits taalgebied | Centre de documentation - Précompte professionnel de Mons<br>C.A.E.<br>Chemin de l'Inquiétude<br>7000 Mons<br>Tel. : 065-34 12 10<br>Fax : 065-34 12 53 |

(La presse est invitée à reproduire le présent avis.)

(De pers wordt verzocht dit bericht over te nemen.)

**SERVICE PUBLIC FEDERAL FINANCES**

**Administration du cadastre, de l'enregistrement et des domaines**

*Publications prescrites par l'article 770  
du Code civil*

[2008/54666]

**Succession en déshérence de D'Haene, Alice**

Alice Charles Adrienne D'Haene, divorcée de William Moons, née à Anvers le 11 mars 1926, domiciliée à Anvers (district Anvers), Arthur Goemaerelei 18, est décédée à Anvers (district Anvers) le 4 janvier 2008, sans laisser de successeur connu.

Avant de statuer sur la demande de l'Administration de la T.V.A., de l'enregistrement et des domaines tendant à obtenir, au nom de l'Etat, l'envoi en possession de la succession, le tribunal de première instance à Anvers a, par jugement du 6 novembre 2008, ordonné les publications et affiches prescrites par l'article 770 du Code civil.

Anvers, le 19 novembre 2008.

Pour le directeur régional de l'enregistrement, le directeur a.i.,  
C. Windey.

(54666)

**Succession en déshérence de Cruysweegs, Ferdinandus**

Ferdinandus Guilielmus Maria Cruysweegs, veuf de Maria Felix Hosteaux, né à Brasschaat le 30 septembre 1923, domicilié à Brasschaat, Prins Kavelhof 35, est décédé à Brasschaat le 1<sup>er</sup> janvier 2005, sans laisser de successeur connu.

Avant de statuer sur la demande de l'Administration de la T.V.A., de l'enregistrement et des domaines tendant à obtenir, au nom de l'Etat, l'envoi en possession de la succession, le tribunal de première instance à Anvers a, par jugement du 6 novembre 2008, ordonné les publications et affiches prescrites par l'article 770 du Code civil.

Anvers, le 19 novembre 2008.

Pour le directeur régional de l'enregistrement, le directeur a.i.,  
C. Windey.

(54667)

**FEDERALE OVERHEIDSDIENST FINANCIEN**

**Administratie van het kadaster, registratie en domeinen**

*Bekendmakingen voorgeschreven bij artikel 770  
van het Burgerlijk Wetboek*

[2008/54666]

**Erfloze nalatenschap van D'Haene, Alice**

Alice Charles Adrienne D'Haene, uit de echt gescheiden van William Moons, geboren te Antwerpen op 11 maart 1926, wonende te Antwerpen (district Antwerpen), Arthur Goemaerelei 18, is overleden te Antwerpen (district Antwerpen) op 4 januari 2008, zonder bekende erfopvolger na te laten.

Alvorens te beslissen over de vraag van de Administratie van de BTW, registratie en domeinen, namens de Staat, tot inbezitstelling van de nalatenschap, heeft de rechtbank van eerste aanleg van Antwerpen, bij vonnis van 6 november 2008, de bekendmakingen en aanplakkingen voorgeschreven bij artikel 770 van het Burgerlijk Wetboek bevolen.

Antwerpen, 19 november 2008.

Voor de gewestelijke directeur der registratie, de directeur a.i.,  
C. Windey.

(54666)

**Erfloze nalatenschap van Cruysweegs, Ferdinandus**

Ferdinandus Guilielmus Maria Cruysweegs, weduwnaar van Maria Felix Hosteaux, geboren te Brasschaat op 30 september 1923, wonende te Brasschaat, Prins Kavelhof 35, is overleden te Brasschaat op 1 januari 2005, zonder bekende erfopvolger na te laten.

Alvorens te beslissen over de vraag van de Administratie van de BTW, registratie en domeinen, namens de Staat, tot inbezitstelling van de nalatenschap, heeft de rechtbank van eerste aanleg van Antwerpen, bij vonnis van 6 november 2008, de bekendmakingen en aanplakkingen voorgeschreven bij artikel 770 van het Burgerlijk Wetboek bevolen.

Antwerpen, 19 november 2008.

Voor de gewestelijke directeur der registratie, de directeur a.i.,  
C. Windey.

(54667)



**Succession en déshérence de Van den Berghe, André**

Van den Berghe, André Roger, né à Stekene le 23 janvier 1928, domicilié à La Louvière (Houdeng-Goegnies), rue Scailmont 37, est décédé à La Louvière le 3 mai 2006, sans laisser de successeur connu.

Avant de statuer sur la demande de l'Administration de la T.V.A., de l'enregistrement et des domaines tendant à obtenir, au nom de l'Etat, l'envoi en possession de la succession, le tribunal de première instance de Mons a, par ordonnance du 17 novembre 2008, prescrit les publications et affiches prévues par l'article 770 du Code civil.

Mons, le 20 novembre 2008.

Le directeur de l'enregistrement,  
F. Faignard.

(54668)

**Succession en déshérence de Marquegnies, Guy**

Marquegnies, Guy, né à Geraardsbergen le 17 mars 1939, domicilié à Lessines, rue de la Loge 32, est décédé à Lessines le 27 août 2000, sans laisser de successeur connu.

Avant de statuer sur la demande de l'Administration de la T.V.A., de l'enregistrement et des domaines tendant à obtenir, au nom de l'Etat, l'envoi en possession de la succession, le tribunal de première instance de Tournai a, par ordonnance du 29 octobre 2008, prescrit les publications et affiches prévues par l'article 770 du Code civil.

Mons, le 20 novembre 2008.

Le directeur de l'enregistrement,  
F. Faignard.

(54669)

[2009/54683]

**Succession en déshérence de Janssens, Viviane Rosa Francine**

Viviane Rosa Francine Janssens, divorcée de Louis Van Rompaey, née à Ranst le 24 juillet 1960, domiciliée à Anvers (district Merksem), Sint-Lutgardisstraat 18, bte 2, est décédée à Anvers (district Anvers) le 1<sup>er</sup> mars 2006, sans laisser de successeur connu.

Avant de statuer sur la demande de l'Administration de la T.V.A., de l'enregistrement et des domaines tendant à obtenir, au nom de l'Etat, l'envoi en possession de la succession, le tribunal de première instance à Anvers a, par jugement du 4 février 2009, ordonné les publications et affiches prescrites par l'article 770 du Code civil.

Anvers, le 18 février 2009.

Pour le directeur régional de l'enregistrement,  
Le directeur a.i.,  
Carmen Windey.

(54683)

**Succession en déshérence de François, Marcel Albert Edmond**

Marcel Albert Edmond François, célibataire, né à Anvers le 15 juin 1934, domicilié à Anvers (district Hoboken), Commandant Weynsstraat 165, est décédé à Anvers (district Hoboken) le 29 août 2001, sans laisser de successeur connu.

Avant de statuer sur la demande de l'Administration de la T.V.A., de l'enregistrement et des domaines tendant à obtenir, au nom de l'Etat, l'envoi en possession de la succession, le tribunal de première instance à Anvers a, par jugement du 4 février 2009, ordonné les publications et affiches prescrites par l'article 770 du Code civil.

Anvers, le 18 février 2009.

Pour le directeur régional de l'enregistrement,  
Le directeur a.i.,  
Carmen Windey.

(54684)

**Erfloze nalatenschap van Van den Berghe, André**

Van den Berghe, André Roger, geboren te Stekene op 23 januari 1928, wonende te La Louvière (Houdeng-Goegnies), rue Scailmont 37, is overleden te La Louvière op 3 mei 2006, zonder bekende erfopvolger na te laten.

Alvorens te beslissen over de vraag van de Administratie van de BTW, registratie en domeinen, namens de Staat, tot inbezitstelling van de nalatenschap, heeft de rechtbank van eerste aanleg van Bergen, bij beschikking van 17 november 2008, de bekendmakingen en aanplakkingen voorzien bij artikel 770 van het Burgerlijk Wetboek bevolen.

Bergen, 20 november 2008.

De directeur van de registratie,  
F. Faignard.

(54668)

**Erfloze nalatenschap van Marquegnies, Guy**

Guy Marquegnies, geboren te Geraardsbergen op 17 maart 1939, wonende te Lessines, rue de la Loge 32, is overleden te Lessines op 27 augustus 2000, zonder bekende erfopvolger na te laten.

Alvorens te beslissen over de vraag van de Administratie van de BTW, registratie en domeinen, namens de Staat, tot inbezitstelling van de nalatenschap, heeft de rechtbank van eerste aanleg van Doornik, bij beschikking van 29 oktober 2008, de bekendmakingen en aanplakkingen voorzien bij artikel 770 van het Burgerlijk Wetboek bevolen.

Bergen, 20 november 2008.

De directeur van de registratie,  
F. Faignard.

(54669)

[2009/54683]

**Erfloze nalatenschap van Janssens, Viviane Rosa Francine**

Viviane Rosa Francine Janssens, uit de echt gescheiden van Louis Van Rompaey, geboren te Ranst op 24 juli 1960, wonende te Antwerpen (district Merksem), Sint-Lutgardisstraat 18, bus 2, is overleden te Antwerpen (district Antwerpen) op 1 maart 2006, zonder bekende erfopvolger na te laten.

Alvorens te beslissen over de vraag van de Administratie van de BTW, registratie en domeinen, namens de Staat, tot inbezitstelling van de nalatenschap heeft de rechtbank van eerste aanleg van Antwerpen, bij vonnis van 4 februari 2009, de bekendmakingen en aanplakkingen bevolen, voorgeschreven bij artikel 770 van het Burgerlijk Wetboek.

Antwerpen, 18 februari 2009.

Voor de gewestelijke directeur der registratie,  
De directeur a.i.,  
Carmen Windey.

(54683)

**Erfloze nalatenschap van François, Marcel Albert Edmond**

Marcel Albert Edmond François, ongehuwd, geboren te Antwerpen op 15 juni 1934, wonende te Antwerpen (district Hoboken), Commandant Weynsstraat 165, is overleden te Antwerpen (district Hoboken) op 29 augustus 2001, zonder bekende erfopvolger na te laten.

Alvorens te beslissen over de vraag van de Administratie van de BTW, registratie en domeinen, namens de Staat, tot inbezitstelling van de nalatenschap heeft de rechtbank van eerste aanleg van Antwerpen, bij vonnis van 4 februari 2009, de bekendmakingen en aanplakkingen bevolen, voorgeschreven bij artikel 770 van het Burgerlijk Wetboek.

Antwerpen, 18 februari 2009.

Voor de gewestelijke directeur der registratie,  
De directeur a.i.,  
Carmen Windey.

(54684)

**Succession en déshérence de Van Den Bosch, Leo Clement**

Leo Clement Van Den Bosch, divorcé de Elise Walther Claessens, né à Anvers le 7 janvier 1938, domicilié à Zwijndrecht, Jan Baptist Tassynstraat 74, est décédé à Edegem le 21 juin 2006, sans laisser de successeur connu.

Avant de statuer sur la demande de l'Administration de la T.V.A., de l'enregistrement et des domaines tendant à obtenir, au nom de l'Etat, l'envoi en possession de la succession, le tribunal de première instance à Anvers a, par jugement du 4 février 2009, ordonné les publications et affiches prescrites par l'article 770 du Code civil.

Anvers, le 18 février 2009.

Pour le directeur régional de l'enregistrement,  
Le directeur a.i.,  
Carmen Windey.

(54685)

**Erfloze nalatenschap van Van Den Bosch, Leo Clement**

Leo Clement Van Den Bosch, uit de echt gescheiden van Elise Walther Claessens, geboren te Antwerpen op 7 januari 1938, wonende te Zwijndrecht, Jan Baptist Tassynstraat 74, is overleden te Edegem op 21 juni 2006, zonder bekende erfopvolger na te laten.

Alvorens te beslissen over de vraag van de Administratie van de BTW, registratie en domeinen, namens de Staat, tot inbezitstelling van de nalatenschap heeft de rechtbank van eerste aanleg van Antwerpen, bij vonnis van 4 februari 2009, de bekendmakingen en aanplakkingen bevolen, voorgeschreven bij artikel 770 van het Burgerlijk Wetboek.

Antwerpen, 18 februari 2009.

Voor de gewestelijke directeur der registratie,  
De directeur a.i.,  
Carmen Windey

(54685)

**SERVICE PUBLIC FEDERAL EMPLOI,  
TRAVAIL ET CONCERTATION SOCIALE**

[2009/12090]

**Règlement général pour la protection du travail  
Certificat de secouriste**

En application de l'arrêté ministériel du 31 juillet 1970, modifié par l'arrêté ministériel du 24 février 2009, Attentia, Service externe pour la Prévention et la Protection au Travail ASBL, route de Lennik 806, à 1070 Bruxelles, est autorisé à délivrer le certificat de secouriste industriel visé à l'article 177 du Règlement général pour la Protection du Travail.

**FEDERALE OVERHEIDSDIENST WERKGELEGENHEID,  
ARBEID EN SOCIAAL OVERLEG**

[2009/12090]

**Algemeen Reglement voor de arbeidsbescherming  
Getuigschrift van hulpverlener**

In toepassing van het ministerieel besluit van 31 juli 1970, gewijzigd bij het ministerieel besluit van 24 februari 2009 wordt Attentia, Externe Dienst voor Preventie en Bescherming op het Werk VZW, Lenniksebaan 806, te 1070 Brussel, gemachtigd de in het artikel 177 van het Algemeen Reglement voor de Arbeidsbescherming bedoelde getuigschrift van hulpverlener uit te reiken.

**SERVICE PUBLIC FEDERAL MOBILITE ET TRANSPORTS**

[2009/42402]

**Indices du prix de revient  
du transport professionnel de marchandises par route**

Le Service public fédéral Mobilité et Transports communique ci-après les indices du prix de revient du transport professionnel de marchandises par route pour le mois de février 2009 (base 31 décembre 2003 = 100) :

**FEDERALE OVERHEIDSDIENST MOBILITEIT EN VERVOER**

[2009/42402]

**Indexcijfers van de kostprijs  
van het beroepsgoederenvervoer over de weg**

De Federale Overheidsdienst Mobiliteit en Vervoer deelt hierna de indexcijfers van de kostprijs van het beroepsgoederenvervoer over de weg mede voor de maand februari 2009 (basis 31 december 2003 = 100) :

|  | Indice<br>février 2009 | Moyenne<br>mobile<br>3 mois |   | Indexcijfer<br>februari 2009 | Voortschrijdend<br>gemiddelde<br>3 maanden |
|--|------------------------|-----------------------------|---|------------------------------|--|
| <b>Transport national</b>              |                        |                             | <b>Nationaal vervoer</b>                  |                              |  |
| Messagerie                             | 116,26                 | 116,40                      | Stukgoed                                  | 116,26                       | 116,40                                     |
| Général                                | 116,88                 | 117,06                      | Algemeen                                  | 116,88                       | 117,06                                     |
| <b>Transport international général</b> |                        |                             | <b>Algemeen internationaal vervoer</b>    |                              |  |
| Belgique - Allemagne                   | 128,38                 | 127,24                      | België - Duitsland                        | 128,38                       | 127,24                                     |
| Belgique - France                      | 117,44                 | 117,61                      | België - Frankrijk                        | 117,44                       | 117,61                                     |
| Belgique - Italie                      | 118,65                 | 118,64                      | België - Italië                           | 118,65                       | 118,64                                     |
| Belgique - Espagne                     | 118,10                 | 118,31                      | België - Spanje                           | 118,10                       | 118,31                                     |
| Indice standard<br>(autres cas)        | 119,71                 | 119,64                      | Standaardindexcijfer<br>(andere gevallen) | 119,71                       | 119,64                                     |

## SERVICE PUBLIC FEDERAL MOBILITE ET TRANSPORTS

[2009/43002]

Indices du prix de revient du transport professionnel  
de personnes par route (services occasionnels)

Le Service public fédéral Mobilité et Transports communique ci-après les indices du prix de revient du transport professionnel de personnes par route (services occasionnels) pour le mois de février 2009 (Indices sur la base 100 = 31 décembre 2006) :

|  | Indices<br>février 2009 | Moyenne<br>mobile<br>3 mois |  | Indexcijfers<br>februari 2009 | Voortschrijdend<br>gemiddelde<br>3 maanden |
|--|-------------------------|-----------------------------|--|-------------------------------|--|
| Tourisme d'un jour                         | 108,66                  | 107,05                      | Dagtoerisme                                      | 108,66                        | 107,05                                     |
| Séjour international<br>de max. 6 jours    | 105,29                  | 105,11                      | Internationale verblijfsreis<br>max. 6 dagen     | 105,29                        | 105,11                                     |
| Séjour international<br>de plus de 6 jours | 112,50                  | 113,06                      | Internationale verblijfsreis<br>meer dan 6 dagen | 112,50                        | 113,06                                     |
| Navette internationale                     | 105,64                  | 105,39                      | Internationale pendel                            | 105,64                        | 105,39                                     |
| Voyage sports d'hiver                      | 114,10                  | 114,10                      | Skireis  | 114,10                        | 114,10                                     |
| Tourisme réceptif<br>de 12 jours           | 115,39                  | 115,45                      | Receptief toerisme<br>12 dagen                   | 115,39                        | 115,45                                     |

## FEDERALE OVERHEIDSDIENST MOBILITEIT EN VERVOER

[2009/43002]

Indexcijfers van de kostprijs van het beroepspersonenvervoer  
over de weg (ongeregeld vervoer)

De Federale Overheidsdienst Mobiliteit en Vervoer deelt hierna de indexcijfers van de kostprijs van het beroepspersonenvervoer over de weg mede (ongeregeld vervoer) voor de maand februari 2009 (Indices met basis 100 = 31 december 2006) :

## SERVICE PUBLIC FEDERAL JUSTICE

[2009/09116]

Loi du 15 mai 1987  
relative aux noms et prénoms. — Publications

Par arrêté royal du 6 février 2009, Mme Pête, Patricia, née à Bruxelles (premier district) le 24 juin 1947, demeurant à Nivelles, a été autorisée, sauf opposition en temps utile sur laquelle il sera statué, à substituer à son nom patronymique celui de « Peti », après l'expiration du délai de 60 jours à compter de la présente insertion.

Par arrêté royal du 6 février 2009, Mme Ajayi, Gladys, née à Benin City (Nigeria) le 22 juillet 1963, demeurant à Londres (Grande-Bretagne), a été autorisée, sauf opposition en temps utile sur laquelle il sera statué, à substituer à leur nom patronymique celui de « Oni », après l'expiration du délai de 60 jours à compter de la présente insertion.

Par arrêté royal du 6 février 2009 :

M. Fraipont, Nicolas Pol, né à Ixelles le 6 juin 1993, et

M. Fraipont, Alexandre Victor, né à Ixelles le 21 juillet 1994,

tous deux demeurant à Chiny, sont autorisés, sauf opposition en temps utile sur laquelle il sera statué, à substituer à leur nom patronymique celui de « Dassy », après l'expiration du délai de 60 jours à compter de la présente insertion.

## FEDERALE OVERHEIDSDIENST JUSTITIE

[2009/09116]

Wet van 15 mei 1987  
betreffende de namen en voornamen. — Bekendmakingen

Bij koninklijk besluit van 6 februari 2009 is machtiging verleend aan Mevr. Pête, Patricia, geboren te Brussel (eerste district) op 24 juni 1947, wonende te Nijvel, om, behoudens tijdig verzet waarover zal beslist worden, haar geslachtsnaam in die van « Peti » te veranderen, na afloop van 60 dagen te rekenen van deze bekendmaking.

Bij koninklijk besluit van 6 februari 2009 is machtiging verleend aan Mevr. Ajayi, Gladys, geboren te Benin City (Nigeria) op 22 juli 1963, wonende te Londen (Groot-Brittannië), om, behoudens tijdig verzet waarover zal beslist worden, hun geslachtsnaam in die van « Oni » te veranderen, na afloop van 60 dagen te rekenen van deze bekendmaking.

Bij koninklijk besluit van 6 februari 2009 is machtiging verleend aan :  
de heer Fraipont, Nicolas Pol, geboren te Elsene op 6 juni 1993, en  
de heer Fraipont, Alexandre Victor, geboren te Elsene op 21 juli 1994,  
beiden wonende te Chiny, om, behoudens tijdig verzet waarover zal beslist worden, hun geslachtsnaam in die van « Dassy » te veranderen, na afloop van 60 dagen te rekenen van deze bekendmaking.

## SERVICE PUBLIC FEDERAL JUSTICE

[C - 2009/09147]

Ordre judiciaire. — Places vacantes  
Communication importante

Toute candidature à une nomination (voir énumération à l'article 58bis, 1°, du Code judiciaire) ou à une désignation de chef de corps (voir énumération à l'article 58bis, 2°, du Code judiciaire) dans la magistrature doit, à peine de déchéance, être accompagnée :

a) de toutes les pièces justificatives concernant les études et l'expérience professionnelle;

b) d'un curriculum vitae rédigé conformément à un formulaire type établi par le Ministre de la Justice sur la proposition du Conseil supérieur de la Justice (voir *Moniteur belge* des 9 janvier 2004, 15 janvier 2004 et 2 février 2004 et voir également [www.just.fgov.be](http://www.just.fgov.be) - Un job à la Justice - Emplois vacants - Comment postuler ?).

Tous ces documents doivent être communiqués en double exemplaire.

En outre, les candidats sont invités à transmettre une copie de leur requête au chef de corps de la juridiction ou de ministère public où la nomination doit intervenir, sauf pour une nomination en qualité de conseiller ou conseiller suppléant à la cour d'appel ou en qualité de conseiller à la cour du travail pour laquelle une copie de la requête doit être transmise au président de l'assemblée générale de la juridiction où la nomination doit intervenir.

— conseiller à la cour d'appel d'Anvers : 1 (à partir du 1<sup>er</sup> septembre 2009);

— conseiller à la cour d'appel de Gand : 1 (à partir du 1<sup>er</sup> octobre 2009).

Pour ces places vacantes de conseiller, l'assemblée générale de la juridiction où la nomination doit intervenir et la commission de nomination compétente du Conseil supérieur de la Justice entendent les candidats qui leur en ont fait la demande, par lettre recommandée à la poste, dans un délai respectivement de cent et cent quarante jours à compter de la publication de ces vacances;

— premier président de la cour du travail d'Anvers (à partir du 22 octobre 2009);

— procureur du Roi près le tribunal de première instance d'Audenarde, (à partir du 2 septembre 2009);

— auditeur du travail près le tribunal du travail de Huy (à partir du 26 novembre 2009);

— président des tribunaux de commerce d'Ypres et de Furnes (à partir du 2 septembre 2009);

— président du tribunal de commerce de Liège (à partir du 26 août 2009).

Pour les fonctions de chef de corps, mentionnées ci-dessus, le profil général a été publié au *Moniteur belge* du 16 septembre 2000 et le plan de gestion, visé à l'article 259quater, § 2, alinéa 3, du Code judiciaire, doit, sous peine de déchéance, être adressé en deux exemplaires, par courrier recommandé, au « SPF Justice » dans un délai de soixante jours à partir de la publication de la vacance au *Moniteur belge*;

— substitut du procureur du Roi de complément dans le ressort de la cour d'appel de Mons : 2.

Une de ces places remplace celle publiée au *Moniteur belge* du 15 octobre 2008;

— juge au tribunal de première instance d'Audenarde : 1, (à partir du 1<sup>er</sup> septembre 2009).

En application de l'article 100 du Code judiciaire, ce juge sera nommé simultanément juge aux tribunaux de première instance de Termonde et de Gand;

## FEDERALE OVERHEIDSDIENST JUSTITIE

[C - 2009/09147]

Rechterlijke Orde. — Vacante betrekkingen  
Belangrijke mededeling

Elke kandidatuur voor een benoeming (zie opsomming in artikel 58bis, 1°, van het Gerechtelijk Wetboek) of voor een aanwijzing tot korpschef (zie opsomming in artikel 58bis, 2°, van het Gerechtelijk Wetboek) in de magistratuur dient op straffe van verval, vergezeld te zijn van :

a) alle stavingstukken met betrekking tot de studies en beroepservaring;

b) een *curriculum vitae* overeenkomstig een door de Minister van Justitie, op voorstel van de Hoge Raad voor de Justitie, bepaald standaardformulier (zie *Belgisch Staatsblad* van 9 januari 2004, 15 januari 2004 en 2 februari 2004 en zie ook [www.just.fgov.be](http://www.just.fgov.be) - Een job bij Justitie - Vacatures - Hoe solliciteren ?).

Al deze stukken moeten in tweevoud worden overgezonden.

Bovendien worden de kandidaten uitgenodigd om een afschrift van hun rekwest over te maken aan de korpschef van het rechtscollege of van het openbaar ministerie bij dat rechtscollege waar de benoeming moet geschieden, behalve voor de benoeming tot raadsheer of plaatsvervangend raadsheer in het hof van beroep of raadsheer in het arbeidshof waarvoor een afschrift van het rekwest moet worden overgemaakt aan de voorzitter van de algemene vergadering van het rechtscollege waar de benoeming moet gebeuren.

— raadsheer in het hof van beroep te Antwerpen : 1 (vanaf 1 september 2009);

— raadsheer in het hof van beroep te Gent : 1 (vanaf 1 oktober 2009).

Voor deze vacante betrekkingen van raadsheer, hoort de algemene vergadering van het rechtscollege waar de benoeming moet geschieden en de bevoegde benoemingscommissie van de Hoge Raad voor de Justitie de kandidaten die hen daarom, bij een ter post aangetekende brief, hebben verzocht binnen een termijn van respectievelijk honderd en honderd veertig dagen te rekenen vanaf de bekendmaking van deze vacatures;

— eerste voorzitter van het arbeidshof te Antwerpen (vanaf 22 oktober 2009);

— procureur des Konings bij de rechtbank van eerste aanleg te Oudenaarde (vanaf 2 september 2009);

— arbeidsauditeur bij de arbeidsrechtbank te Hoei (vanaf 26 november 2009);

— voorzitter van de rechtbanken van koophandel te Ieper en te Veurne (vanaf 2 september 2009);

— voorzitter van de rechtbank van koophandel te Luik (vanaf 26 augustus 2009).

Het standaardprofiel van de hierboven vermelde functies van korpschef werd bekendgemaakt in het *Belgisch Staatsblad* van 16 september 2000 en het beleidsplan, bedoeld in artikel 259quater, § 2, derde lid, van het Gerechtelijk Wetboek, moet, op straffe van verval, in tweevoud, bij een ter post aangetekend schrijven aan « FOD Justitie » worden gericht binnen een termijn van zestig dagen na de bekendmaking van de vacature in het *Belgisch Staatsblad*;

— toegevoegd substituut-procureur des Konings in het rechtsgebied van het hof van beroep te Bergen : 2.

Een van deze plaatsen vervangt deze gepubliceerd in het *Belgisch Staatsblad* van 15 oktober 2008;

— rechter in de rechtbank van eerste aanleg te Oudenaarde : 1 (vanaf 1 september 2009).

In toepassing van artikel 100 van het Gerechtelijk Wetboek, zal deze rechter gelijktijdig benoemd worden tot rechter in de rechtbanken van eerste aanleg te Dendermonde en te Gent;

— substitut du procureur du Roi près le tribunal de première instance d'Anvers : 2.

En application de l'article 100 du Code judiciaire, ces substituts seront nommés simultanément substitut du procureur du Roi près les tribunaux de première instance de Malines et de Turnhout;

— substitut du procureur du Roi près le tribunal de première instance de Bruges : 1.

En application de l'article 100 du Code judiciaire, ce substitut sera nommé simultanément substitut du procureur du Roi près les tribunaux de première instance d'Ypres, de Courtrai et de Furnes;

— substitut du procureur du Roi près le tribunal de première instance de Liège : 1.

En application de l'article 100 du Code judiciaire, ce substitut sera nommé simultanément substitut du procureur du Roi près les tribunaux de première instance de Huy et de Verviers;

— substitut de l'auditeur du travail près le tribunal du travail de Hasselt : 1 (à partir du 1<sup>er</sup> avril 2009).

En application de l'article 100 du Code judiciaire, ce substitut sera nommé simultanément substitut de l'auditeur du travail près le tribunal du travail de Tongres;

— juge suppléant au tribunal de première instance de Bruxelles : 3.

Ces places doivent être pourvues par la nomination de candidats francophones et remplacent des places publiées au *Moniteur belge* des 18 août 2008 et 29 octobre 2008;

— juge suppléant au tribunal du travail de Dinant : 1.

Cette place remplace celle publiée au *Moniteur belge* du 23 décembre 2008;

— juge suppléant au tribunal de commerce de Bruxelles : 1 (à partir du 1<sup>er</sup> août 2009).

Cette place doit être pourvue par la nomination d'un candidat néerlandophone et remplace une place publiée au *Moniteur belge* du 17 novembre 2008;

— juge suppléant à la justice de paix du canton de Malmédy-Spa-Stavelot : 1.

Cette place remplace celle publiée au *Moniteur belge* du 31 août 2004;

— juge suppléant au tribunal de police de Bruxelles : 1.

Cette place remplace une des places publiées au *Moniteur belge* du 15 octobre 2008.

En application de l'article 43, § 4, de la loi du 15 juin 1935 concernant l'emploi des langues en matière judiciaire, cette place doit être pourvue par la nomination d'un candidat justifiant de la connaissance de la langue française et de la langue néerlandaise.

Pour justifier de la connaissance de la langue autre que celle dans laquelle ont été subis les examens du doctorat ou de la licence en droit, les candidats doivent, soit avoir satisfait à l'examen visé à l'article 43<sup>quinquies</sup>, § 1<sup>er</sup>, alinéa 4, de la loi précitée, soit bénéficier des dispositions de l'article 66 de ladite loi.

Toute candidature à une nomination dans l'ordre judiciaire ou à une désignation de chef de corps doit être adressée, à peine de déchéance, par lettre recommandée à la poste au « SPF Justice, Direction générale de l'Organisation judiciaire, Service du Personnel, ROJ 211, boulevard de Waterloo 115, 1000 Bruxelles », dans un délai d'un mois à dater de la publication de la vacance au *Moniteur belge* (article 287<sup>sexies</sup> du Code judiciaire).

Afin de permettre d'instruire les candidatures dans les délais impartis, les candidats sont invités à respecter strictement l'adresse ci-dessus lors de l'envoi des leur(s) candidature(s).

Une lettre séparée doit être adressée, en double exemplaire, pour chaque candidature.

— substituut-procureur des Konings bij de rechtbank van eerste aanleg te Antwerpen : 2.

In toepassing van artikel 100 van het Gerechtelijk Wetboek, zullen deze substituten gelijktijdig benoemd worden tot substituut-procureur des Konings bij de rechtbanken van eerste aanleg te Mechelen en te Turnhout;

— substituut-procureur des Konings bij de rechtbank van eerste aanleg te Brugge : 1.

In toepassing van artikel 100 van het Gerechtelijk Wetboek, zal deze substituut gelijktijdig benoemd worden tot substituut-procureur des Konings bij de rechtbanken van eerste aanleg te Ieper, te Kortrijk en te Veurne;

— substituut-procureur des Konings bij de rechtbank van eerste aanleg te Luik : 1.

In toepassing van artikel 100 van het Gerechtelijk Wetboek, zal deze substituut gelijktijdig benoemd worden tot substituut-procureur des Konings bij de rechtbanken van eerste aanleg te Hoei en te Verviers;

— substituut-arbeidsauditeur bij de arbeidsrechtbank te Hasselt : 1 (vanaf 1 april 2009).

In toepassing van artikel 100 van het Gerechtelijk Wetboek, zal deze substituut gelijktijdig benoemd worden tot substituut-arbeidsauditeur bij de arbeidsrechtbank te Tongeren;

— plaatsvervangend rechter in de rechtbank van eerste aanleg te Brussel : 3.

Deze plaatsen dienen te worden voorzien door de benoeming van Franstalige kandidaten en vervangen plaatsen gepubliceerd in het *Belgisch Staatsblad* van 18 augustus 2008 en 29 oktober 2008;

— plaatsvervangend rechter in de arbeidsrechtbank te Dinant : 1.

Deze plaats vervangt deze gepubliceerd in het *Belgisch Staatsblad* van 23 december 2008;

— plaatsvervangend rechter in de rechtbank van koophandel te Brussel : 1 (vanaf 1 augustus 2009).

Deze plaats dient te worden voorzien door de benoeming van een Nederlandstalige kandidaat en vervangt een plaats gepubliceerd in het *Belgisch Staatsblad* van 17 november 2008;

— plaatsvervangend rechter in het vredegerecht van het kanton Malmédy-Spa-Stavelot : 1.

Deze plaats vervangt deze gepubliceerd in het *Belgisch Staatsblad* van 31 augustus 2004;

— plaatsvervangend rechter in de politierechtbank te Brussel : 1.

Deze plaats vervangt een van de plaatsen gepubliceerd in het *Belgisch Staatsblad* van 15 oktober 2008.

In toepassing van artikel 43, § 4, van de wet van 15 juni 1935 op het gebruik der talen in gerechtszaken, dient deze plaatsen te worden voorzien door de benoeming van een kandidaat die het bewijs levert van de kennis van de Franse taal en de Nederlandse taal.

Om de kennis van de andere taal dan die waarin de examens van doctor of licentiaat in de rechten werden afgelegd, moeten de kandidaten, hetzij voor het examen overeenkomstig artikel 43<sup>quinquies</sup>, § 1, vierde lid, van deze wet geslaagd zijn, hetzij van de bepalingen van artikel 66 van dezelfde wet kunnen genieten.

Elke kandidatuur voor een benoeming in de rechterlijke orde of voor een aanwijzing tot korpschef moet, op straffe van verval, bij een ter post aangetekend schrijven worden gericht aan « FOD Justitie, Directoraat-Generaal, Rechterlijke Organisatie, Dienst Personeelszaken, ROJ 211, Waterloolaan 115, 1000 Brussel » binnen een termijn van één maand na de bekendmaking van de vacature in het *Belgisch Staatsblad*. (artikel 287<sup>sexies</sup> van het Gerechtelijk Wetboek).

Teneinde het onderzoek van de candidaturen te kunnen verrichten binnen de opgelegde termijn, worden de kandidaten dringend uitgenodigd om, bij het verzenden van hun kandidatuurstelling(en), het volledige adres te vermelden zoals hierboven is aangeduid.

Voor elke kandidatuurstelling dient een afzonderlijk schrijven, in tweevoud, te worden gericht.

## SERVICE PUBLIC FEDERAL JUSTICE

[C - 2009/09150]

**Appel aux candidats****à un mandat de membre de la commission fédérale de médiation**

Il sera procédé à la désignation de membres de la commission fédérale de médiation, instituée par l'article 1727 du Code judiciaire.

Le présent appel aux candidats concerne les mandats expirant respectivement le 1<sup>er</sup> septembre 2009 et le 24 novembre 2009 à savoir :

A. En qualité de membres effectifs pour la commission générale de la commission fédérale de médiation :

- un avocat d'expression française;
- un avocat d'expression néerlandaise;
- un notaire d'expression française.

B. En qualité de membres suppléants pour la commission générale de la commission fédérale de médiation :

- un avocat d'expression néerlandaise;
- un notaire d'expression française;
- un représentant d'expression française des médiateurs qui n'exercent ni la profession d'avocat, ni celle de notaire.

C. En qualité de membres effectifs pour la commission spéciale en matière familiale de la commission fédérale de médiation :

- un avocat d'expression française;
- un avocat d'expression néerlandaise;
- un notaire d'expression française;
- un notaire d'expression néerlandaise;
- un représentant d'expression française des médiateurs qui n'exercent ni la profession d'avocat, ni celle de notaire;
- un représentant d'expression néerlandaise des médiateurs qui n'exercent ni la profession d'avocat, ni celle de notaire.

D. En qualité de membres suppléants pour la commission spéciale en matière familiale de la commission fédérale de médiation :

- un avocat d'expression française;
- un avocat d'expression néerlandaise;
- un notaire d'expression néerlandaise;
- un représentant d'expression française des médiateurs qui n'exercent ni la profession d'avocat, ni celle de notaire;
- un représentant d'expression néerlandaise des médiateurs qui n'exercent ni la profession d'avocat, ni celle de notaire.

E. En qualité de membres effectifs pour la commission spéciale en matière civile et commerciale de la commission fédérale de médiation :

- un avocat d'expression française;
- un avocat d'expression néerlandaise;
- un notaire d'expression française;
- un notaire d'expression néerlandaise;
- un représentant d'expression française des médiateurs qui n'exercent ni la profession d'avocat, ni celle de notaire;
- un représentant d'expression néerlandaise des médiateurs qui n'exercent ni la profession d'avocat, ni celle de notaire.

## FEDERALE OVERHEIDSDIENST JUSTITIE

[C - 2009/09150]

**Oproep tot kandidaten****voor het lidmaatschap van de federale bemiddelingscommissie**

Er zal worden overgegaan tot de aanwijzing van de leden van de federale bemiddelingscommissie, ingesteld bij artikel 1727 van het Gerechtelijk wetboek.

De huidige oproep tot kandidaten betreft de mandaten die vervallen respectievelijk op 1 september 2009 en op 24 november 2009 zijnde :

A. In de bevoegdheid van vast lid van de algemene commissie van de federale bemiddelingscommissie :

- een Nederlandstalig advocaat;
- een Franstalig advocaat;
- een Franstalig notaris.

B. In de bevoegdheid van plaatsvervangend lid voor de algemene commissie van de federale bemiddelingscommissie :

- een Nederlandstalig advocaat;
- een Franstalig notaris;
- een Franstalig vertegenwoordiger van de bemiddelaars en dat noch het beroep van advocaat, noch dat van notaris uitoefent.

C. In de bevoegdheid van vast lid voor de bijzondere commissie voor familiezaken van de federale bemiddelingscommissie :

- een Nederlandstalig advocaat;
- een Franstalig advocaat;
- een Nederlandstalig notaris;
- een Franstalig notaris;
- een Nederlandstalig vertegenwoordiger van de bemiddelaars dat noch het beroep van advocaat, noch dat van notaris uitoefent;
- een Franstalig vertegenwoordiger van de bemiddelaars dat noch het beroep van advocaat, noch dat van notaris uitoefent.

D. In de bevoegdheid van plaatsvervangend lid voor de bijzondere commissie voor familiezaken van de federale bemiddelingscommissie :

- een Nederlandstalig advocaat;
- een Franstalig advocaat;
- een Nederlandstalig notaris;
- een Franstalig notaris;
- een Nederlandstalig vertegenwoordiger van de bemiddelaars dat noch het beroep van advocaat, noch dat van notaris uitoefent;
- een Franstalig vertegenwoordiger van de bemiddelaars dat noch het beroep van advocaat, noch dat van notaris uitoefent.

E. In de bevoegdheid van vast lid voor de bijzondere commissie voor burgerlijke en handelszaken van de federale bemiddelingscommissie :

- een Nederlandstalig advocaat;
- een Franstalig advocaat;
- een Nederlandstalig notaris;
- een Franstalig notaris;
- een Nederlandstalig vertegenwoordiger van de bemiddelaars dat noch het beroep van advocaat, noch dat van notaris uitoefent;
- een Franstalig vertegenwoordiger van de bemiddelaars dat noch het beroep van advocaat, noch dat van notaris uitoefent.

F. En qualité de membres suppléants pour la commission spéciale en matière civile et commerciale de la commission fédérale de médiation :

- un avocat d'expression française;
- un avocat d'expression néerlandaise;
- un notaire d'expression française;
- un représentant d'expression française des médiateurs qui n'exercent ni la profession d'avocat, ni celle de notaire;
- un représentant d'expression néerlandaise des médiateurs qui n'exercent ni la profession d'avocat, ni celle de notaire.

G. En qualité de membres effectifs de la commission spéciale en matière sociale de la commission fédérale de médiation :

- un avocat d'expression française;
- un avocat d'expression néerlandaise;
- un notaire d'expression française;
- un notaire d'expression néerlandaise;
- un représentant d'expression française des médiateurs qui n'exercent ni la profession d'avocat, ni celle de notaire;
- un représentant d'expression néerlandaise des médiateurs qui n'exercent ni la profession d'avocat, ni celle de notaire.

H. En qualité de membres suppléants de la commission spéciale en matière sociale de la commission fédérale de médiation :

- un avocat d'expression française;
- un avocat d'expression néerlandaise;
- un notaire d'expression française;
- un notaire d'expression néerlandaise;
- un représentant d'expression française des médiateurs qui n'exercent ni la profession d'avocat, ni celle de notaire;
- un représentant d'expression néerlandaise des médiateurs qui n'exercent ni la profession d'avocat, ni celle de notaire.

La commission fédérale de médiation est composée d'une commission générale et de commissions spéciales.

La commission générale (code CG/AC) est composée de six membres spécialisés en médiation, à savoir deux notaires, deux avocats et deux représentants des médiateurs qui n'exercent ni la profession d'avocat, ni celle de notaire.

Il est veillé, dans la composition de la commission générale, à une représentation équilibrée des domaines d'intervention.

La commission générale comporte autant de membres d'expression française que de membres d'expression néerlandaise.

Pour chaque membre effectif il est désigné un membre suppléant.

Les membres effectifs et suppléants sont désignés par le Ministre de Justice, sur présentation motivée :

- de l'Ordre des barreaux francophones et germanophone pour l'avocat appartenant à cet Ordre;
- de l'« Orde van Vlaamse balies » pour l'avocat appartenant à cet Ordre;
- de la fédération royale des notaires, pour les notaires;
- des instances représentatives pour les médiateurs qui n'exercent ni la profession d'avocat, ni celle de notaire.

Le mandat de membre a une durée de quatre ans et est renouvelable.

F. In de bevoegdheid van plaatsvervangend lid voor de bijzondere commissie voor burgerlijke en handelszaken van de federale bemiddelingscommissie :

- een Nederlandstalig advocaat;
- een Franstalig advocaat;
- een Franstalig notaris;
- een Nederlandstalig vertegenwoordiger van de bemiddelaars dat noch het beroep van advocaat, noch dat van notaris uitoefent;
- een Franstalig vertegenwoordiger van de bemiddelaars dat noch het beroep van advocaat, noch dat van notaris uitoefent.

G. In de bevoegdheid van effectief lid van de bijzondere commissie voor sociale zaken van de federale bemiddelingscommissie :

- een Nederlandstalig advocaat;
- een Franstalig advocaat;
- een Nederlandstalig notaris;
- een Franstalig notaris;
- een Nederlandstalig vertegenwoordiger van de bemiddelaars dat noch het beroep van advocaat, noch dat van notaris uitoefent;
- een Franstalig vertegenwoordiger dat noch het beroep van advocaat, noch dat van notaris uitoefent.

H. In de bevoegdheid van plaatsvervangend lid van de bijzondere commissie voor sociale zaken van de federale bemiddelingscommissie :

- een Nederlandstalig advocaat;
- een Franstalig advocaat;
- een Nederlandstalig notaris;
- een Franstalig notaris;
- een Nederlandstalig vertegenwoordiger van de bemiddelaars dat noch het beroep van advocaat, noch dat van notaris uitoefent;
- een Franstalig vertegenwoordiger van de bemiddelaars dat noch het beroep van advocaat, noch dat van notaris uitoefent.

De federale bemiddelingscommissie bestaat uit een algemene commissie en bijzondere commissies.

De algemene commissie (code CG/AC) bestaat uit zes in bemiddeling gespecialiseerde leden, namelijk twee notarissen, twee advocaten en twee vertegenwoordigers van de bemiddelaars die noch het beroep van advocaat, noch dat van notaris uitoefenen.

Bij de samenstelling van de algemene commissie wordt gezorgd voor een evenwichtige vertegenwoordiging van de vakgebieden.

De algemene commissie telt evenveel Nederlandstalige als Franstalige leden.

Voor elk vast lid wordt een plaatsvervangend lid aangewezen.

De vaste en plaatsvervangende leden worden door de Minister van Justitie aangewezen op de met redenen omklede voordracht :

- van de Orde van Vlaamse balies voor de advocaat die tot die Orde behoort;
- van de « Orde des barreaux francophones et germanophone » voor de advocaat die tot die Orde behoort;
- van de koninklijke federatie van notarissen, voor de notarissen;
- van de representatieve instanties voor de bemiddelaars die noch het beroep van advocaat, noch dat van notaris uitoefenen.

Het mandaat van lid duurt vier jaar en is hernieuwbaar.

Les missions de la commission générale sont les suivantes :

- 1° agréer les organes de formation des médiateurs et les formations qu'ils organisent;
- 2° déterminer les critères d'agrément des médiateurs par type de médiation;
- 3° agréer les médiateurs;
- 4° retirer, temporairement ou définitivement, l'agrément accordé aux médiateurs qui ne satisfont plus aux conditions prévues à l'article 1726 du Code judiciaire;
- 5° fixer la procédure d'agrément et de retrait, temporaire ou définitif du titre de médiateur;
- 6° dresser et diffuser la liste des médiateurs auprès des cours et tribunaux;
- 7° établir un code de bonne de conduite et déterminer les sanctions qui en découlent.

Trois commissions spéciales, sont instituées pour donner des avis à la commission générale :

- une commission spéciale en matière familiale (code CSMF/BCF);
- une commission spéciale en matière civile et commerciale (code CSCC/BCBH);
- une commission spéciale en matière sociale (code CSMS/BCSZ).

Ces commissions spéciales sont composées de spécialistes et de praticiens de chacun de ces types de médiation, à savoir deux notaires, deux avocats et deux représentants des médiateurs qui n'exercent ni la profession d'avocat, ni celle de notaire.

Les commissions spéciales comportent, à l'instar de la commission générale, autant de membres d'expression française que de membres d'expression néerlandaise.

Le mode de désignation et la durée du mandat des membres des commissions spéciales sont identiques à ceux des membres de la commission générale.

Les candidatures sont adressées par lettre recommandée à la poste dans le mois qui suit le présent appel :

- 1° à l'Ordre des barreaux francophones et germanophone, pour l'avocat appartenant à cet Ordre;
- 2° à « l'Ordre van Vlaamse balies », pour l'avocat appartenant à cet Ordre;
- 3° à la fédération royale des notaires, pour les notaires;
- 4° aux instances représentatives, pour les médiateurs qui n'exercent ni la profession d'avocat, ni celle de notaire.

Les candidats sont priés d'indiquer précisément la (ou les) commission(s) au sein de laquelle (ou desquelles) ils postulent un mandat (voir codes).

Les présentations motivées visées à l'article 1727, § 2, alinéa 6, et § 4, alinéa 6, du Code judiciaire, sont adressées par les instances compétentes au Ministre de la Justice, Direction générale de l'Organisation judiciaire, Service Droit judiciaire, boulevard de Waterloo 115, 1000 Bruxelles, par lettre recommandée à la poste dans le mois qui suit celui au cours duquel les candidatures doivent être introduites.

De opdrachten van de algemene commissie zijn de volgende :

- 1° de instanties voor de vorming van bemiddelaars en de vormen die zij organiseren, erkennen;
- 2° de criteria voor de erkenning van de bemiddelaars per soort bemiddeling bepalen;
- 3° de bemiddelaars erkennen;
- 4° tijdelijk of definitief de erkenning intrekken van de bemiddelaars die niet meer zouden voldoen aan de voorwaarden bepaald in artikel 1726 van het Gerechtelijk Wetboek;
- 5° de procedure voor de erkenning en de tijdelijke of definitieve intrekking van de titel van bemiddelaar bepalen;
- 6° de lijst van de bemiddelaars opstellen en verspreiden bij de hoven en rechtbanken;
- 7° een gedragscode opstellen en de eruit voortvloeiende sancties bepalen.

Er worden drie bijzondere commissies opgericht om advies te verstrekken aan de algemene commissie :

- een bijzondere commissie voor familiezaken (code CSMF/BCF);
- een bijzondere commissie voor burgerlijke en handelszaken (code CSCC/BCBH);
- een bijzondere commissie voor sociale zaken (code CSMS/BCSZ).

Deze bijzondere commissies bestaan uit specialisten en practici van al deze soorten bemiddeling, namelijk twee notarissen, twee advocaten en twee vertegenwoordigers van de bemiddelaars die noch het beroep van advocaat, noch dat van notaris uitoefenen.

De bijzondere commissies tellen, zoals de algemene commissie, evenveel Nederlandstalige als Franstalige leden.

De aanwijzingsprocedure en de duur van het mandaat van de leden van de bijzondere commissies zijn dezelfde als deze voor de leden van de algemene commissie.

De candidaturen worden gericht binnen een termijn van één maand na deze oproep bij een ter post aangetekende brief :

- 1° aan de Orde van Vlaamse balies, voor de advocaat die tot die Orde behoort;
- 2° aan de « Ordre des barreaux francophones et germanophone », voor de advocaat die tot die Orde behoort;
- 3° aan de koninklijke federatie van notarissen, voor de notarissen;
- 4° aan de representatieve instanties, voor de bemiddelaars die noch het beroep van advocaat, noch dat van notaris uitoefenen.

De kandidaten worden verzocht precies aan te geven voor welke commissie(s) (zie codes) zij zich kandidaat stellen.

De met redenen omklede voordrachten bedoeld in artikel 1727, § 2, zesde lid, en § 4, zesde lid, van het Gerechtelijk Wetboek, worden gericht aan de Minister van Justitie, Directoraat-generaal Rechterlijke Organisatie, Dienst Gerechtelijk Recht, Waterloolaan 115, 1000 Brussel, bij een ter post aangetekende brief, binnen de maand na die waarin de candidaturen moeten worden ingediend.



SERVICE PUBLIC FEDERAL ECONOMIE,  
P.M.E., CLASSES MOYENNES ET ENERGIE

[2009/40302]

## Indice des prix à la consommation du mois de février 2009

Le Service Public Fédéral Economie, P.M.E., Classes moyennes et Energie communique que l'indice des prix à la consommation s'établit à 111.74 points en février 2009, contre 111.36 points en janvier 2009, ce qui représente une hausse de 0.38 point ou 0.34 %.

L'indice santé, tel que prévu dans l'arrêté royal du 24 décembre 1993 (*Moniteur belge* du 31 décembre 1993), s'élève pour le mois de février 2009 à 111.75 points.

La moyenne arithmétique des indices des quatre derniers mois, soit novembre et décembre 2008 et janvier et février 2009 s'élève à 111.38 points.

FEDERALE OVERHEIDSDIENST ECONOMIE,  
K.M.O., MIDDENSTAND EN ENERGIE

[2009/40302]

## Indexcijfer van de consumptieprijzen van de maand februari 2009

De Federale Overheidsdienst Economie, K.M.O., Middenstand en Energie deelt mee dat het indexcijfer van de consumptieprijzen voor de maand februari 2009, 111.74 punten bedraagt, tegenover 111.36 punten in januari 2009, hetgeen een stijging van 0.38 punt of 0.34 % betekent.

Het gezondheidsindexcijfer, zoals bedoeld in het koninklijk besluit van 24 december 1993 (*Belgisch Staatsblad* van 31 december 1993), bedraagt 111.75 punten voor de maand februari 2009.

Het rekenkundig gemiddelde van de indexcijfers van de laatste vier maanden, namelijk november en december 2008 en januari en februari 2009, bedraagt 111.38 punten.

| Produit ou service |  | Janvier<br>–<br>Januari | Février<br>–<br>Februari | Product of dienst |   |
|--------------------|--|-------------------------|--------------------------|-------------------|---|
| 01.                | Produits alimentaires et boissons                          | 116.46                  | 116.37                   | 01.               | Voedingsmiddelen en dranken                           |
| 01.1.              | Produits alimentaires                                      | 117.90                  | 117.70                   | 01.1.             | Voedingsmiddelen                                      |
| 01.1.1.            | Pain et céréales   | 124.77                  | 125.02                   | 01.1.1.           | Brood en granen                                       |
| 01.1.2.            | Viandes  | 112.14                  | 112.42                   | 01.1.2.           | Vlees   |
| 01.1.3.            | Poissons   | 120.75                  | 119.40                   | 01.1.3.           | Vis   |
| 01.1.4.            | Lait, fromage et œufs                                      | 119.46                  | 119.42                   | 01.1.4.           | Melk, kaas en eieren                                  |
| 01.1.5.            | Huiles et graisses   | 124.63                  | 124.35                   | 01.1.5.           | Oliën en vetten                                       |
| 01.1.6.            | Fruits   | 112.39                  | 114.73                   | 01.1.6.           | Fruit   |
| 01.1.7.            | Légumes (y compris les pommes de terre)                    | 120.67                  | 115.39                   | 01.1.7.           | Groenten (aardappelen inbegrepen)                     |
| 01.1.8.            | Sucreries et similaires                                    | 114.47                  | 116.41                   | 01.1.8.           | Suikerwaren en dergelijke                             |
| 01.1.9.            | Autres produits alimentaires                               | 121.70                  | 121.41                   | 01.1.9.           | Andere voedingsmiddelen                               |
| 01.2.              | Boissons non alcoolisées                                   | 111.81                  | 112.06                   | 01.2.             | Alcoholvrije dranken                                  |
| 01.2.1.            | Café, thé et cacao   | 120.01                  | 120.15                   | 01.2.1.           | Koffie, thee en cacao                                 |
| 01.2.2.            | Eaux minérales, boissons rafraîchissantes et jus de fruits | 109.74                  | 110.02                   | 01.2.2.           | Mineraalwater, frisdrank en fruitsap                  |
| 01.3.              | Boissons alcoolisées                                       | 108.61                  | 109.18                   | 01.3.             | Alcoholhoudende dranken                               |
| 01.3.1.            | Spiritueux   | 111.77                  | 111.93                   | 01.3.1.           | Gedistilleerde dranken                                |
| 01.3.2.            | Vins   | 106.41                  | 106.85                   | 01.3.2.           | Wijnen  |
| 01.3.3.            | Bières   | 112.79                  | 113.87                   | 01.3.3.           | Bieren  |
| 02.                | Tabac  | 122.84                  | 122.85                   | 02.               | Tabak   |
| 03.                | Articles d'habillement et articles chaussants              | 103.23                  | 102.91                   | 03.               | Kleding en schoeisel                                  |
| 03.1.              | Articles d'habillement                                     | 102.46                  | 102.03                   | 03.1.             | Kleding   |
| 03.2.              | Articles chaussants (y compris les réparations)            | 106.53                  | 106.68                   | 03.2.             | Schoeisel (schoenreparaties inbegrepen)               |
| 04.                | Logement, eau, électricité, gaz et autres combustibles     | 125.80                  | 124.36                   | 04.               | Huisvesting, water, elektriciteit, gas, brandstoffen  |
| 04.1.              | Loyers   | 110.79                  | 110.91                   | 04.1.             | Huur  |
| 04.1.1.0.1.        | Loyers non-sociaux   | 110.29                  | 110.33                   | 04.1.1.0.1.       | Niet-sociale huur                                     |
| 04.1.1.0.2.        | Loyers sociaux   | 116.36                  | 117.53                   | 04.1.1.0.2.       | Sociale huur  |
| 04.3.              | Entretien et réparations courantes du logement             | 115.03                  | 115.74                   | 04.3.             | Normaal onderhoud en reparaties van de woning         |
| 04.4.              | Eau et autres services relatifs au logement                | 118.82                  | 119.07                   | 04.4.             | Water en andere diensten in verband met de woning     |
| 04.4.1.            | Consommation d'eau   | 129.40                  | 129.74                   | 04.4.1.           | Waterverbruik   |
| 04.4.2.            | Collecte des déchets ménagers                              | 99.95                   | 99.95                    | 04.4.2.           | Huisvuilophaling                                      |
| 04.4.4.            | Autres services relatifs au logement                       | 113.78                  | 114.31                   | 04.4.4.           | Andere diensten in verband met de woning              |
| 04.5.              | Electricité, gaz et autres combustibles                    | 148.34                  | 143.88                   | 04.5.             | Elektriciteit, gas en andere brandstoffen             |
| 04.5.1.            | Electricité  | 130.80                  | 127.65                   | 04.5.1.           | Elektriciteit   |
| 04.5.2.            | Gaz  | 186.01                  | 180.59                   | 04.5.2.           | Gas   |
| 04.5.2.1.          | Gaz naturel  | 189.37                  | 183.30                   | 04.5.2.1.         | Aardgas   |
| 04.5.2.2.          | Gaz de pétrole   | 113.76                  | 122.26                   | 04.5.2.2.         | Petroleumgas  |
| 04.5.3.            | Combustibles liquides                                      | 129.56                  | 122.71                   | 04.5.3.           | Vloeibare brandstoffen                                |
| 04.5.4.            | Combustibles solides                                       | 115.41                  | 115.90                   | 04.5.4.           | Vaste brandstoffen                                    |
| 05.                | Ameublement, appareils ménagers, entretien du logement     | 107.31                  | 107.67                   | 05.               | Stoffering, huishoudapparaten en onderhoud van woning |
| 05.1.              | Meubles, articles d'ameublement, revêtements de sol        | 106.40                  | 106.64                   | 05.1.             | Meubelen, stoffering, vloerbekleding                  |

| Produit ou service |   | Janvier<br>–<br>Januari | Février<br>–<br>Februari | Product of dienst |  |
|--------------------|---|-------------------------|--------------------------|-------------------|--|
| 05.2.              | Articles de ménage en textiles                      | 109.96                  | 110.13                   | 05.2.             | Huishoudtextiel                                    |
| 05.3.              | Appareils ménagers et réparations                   | 100.72                  | 100.86                   | 05.3.             | Huishoudapparaten en reparaties                    |
| 05.4.              | Verrerie, vaisselle et ustensiles de ménage         | 109.77                  | 110.27                   | 05.4.             | Vaat- en glaswerk en huishoudelijke artikelen      |
| 05.5.              | Outillage pour la maison et le jardin               | 102.39                  | 102.57                   | 05.5.             | Gereedschap voor huis en tuin                      |
| 05.6.              | Biens et services pour l'entretien de l'habitation  | 112.38                  | 113.08                   | 05.6.             | Goederen en diensten voor onderhoud van de woning  |
| 06.                | Dépenses de santé                                   | 105.22                  | 105.29                   | 06.               | Gezondheidsuitgaven                                |
| 06.1.              | Médicaments et autres produits pharmaceutiques      | 104.67                  | 104.73                   | 06.1.             | Geneesmiddelen en andere farmaceutische producten  |
| 06.2.              | Services de médecins et autres praticiens           | 103.47                  | 103.47                   | 06.2.             | Diensten van medisch geschoolden                   |
| 06.3.              | Soins des hôpitaux & assimilés                      | 110.04                  | 110.27                   | 06.3.             | Verpleging in ziekenhuis                           |
| 07.                | Transport   | 105.95                  | 107.03                   | 07.               | Vervoer  |
| 07.1.              | Achats de véhicules                                 | 104.11                  | 104.43                   | 07.1.             | Aankoop van voertuigen                             |
| 07.2.              | Utilisation des véhicules personnels                | 108.18                  | 109.80                   | 07.2.             | Gebruik van privé-voertuigen                       |
| 07.3.              | Services de transport                               | 101.48                  | 104.29                   | 07.3.             | Vervoersdiensten                                   |
| 08.                | Communications                                      | 88.53                   | 90.09                    | 08.               | Communicatie                                       |
| 08.1.              | Services postaux                                    | 118.79                  | 118.79                   | 08.1.             | Posterijen   |
| 08.2.              | Equipements de téléphone et de télécopie            | 69.22                   | 68.42                    | 08.2.             | Telefoon- en faxtoestellen                         |
| 08.3.              | Services de téléphone et de télécopie               | 88.39                   | 90.13                    | 08.3.             | Telefoon- en faxdiensten                           |
| 09.                | Loisirs et culture                                  | 103.42                  | 105.81                   | 09.               | Recreatie en cultuur                               |
| 09.1.              | Appareils et accessoires, y compris les réparations | 67.31                   | 66.63                    | 09.1.             | Apparaten en toebehoren, reparaties inbegrepen     |
| 09.2.              | Autres biens durables pour loisirs et culture       | 101.71                  | 102.20                   | 09.2.             | Andere duurzame goederen voor recreatie en cultuur |
| 09.3.              | Autres articles récréatifs, horticulture, animaux   | 108.18                  | 111.64                   | 09.3.             | Andere recreatieve artikelen, tuinbouw, huisdieren |
| 09.4.              | Services récréatifs et culturels                    | 110.60                  | 111.03                   | 09.4.             | Diensten inzake recreatie & cultuur                |
| 09.5.              | Presse, librairie et papeterie                      | 111.64                  | 112.65                   | 09.5.             | Kranten, boeken en schrijfwaren                    |
| 09.6.              | Voyages touristiques, tout compris                  | 113.94                  | 121.28                   | 09.6.             | Pakketreizen                                       |
| 10.                | Enseignement  | 111.29                  | 111.29                   | 10.               | Onderwijs  |
| 11.                | Hôtels, cafés et restaurants                        | 114.54                  | 115.39                   | 11.               | Hotels, cafés en restaurants                       |
| 11.1.              | Restaurants et débits de boissons                   | 115.95                  | 116.50                   | 11.1.             | Restaurants en drankgelegenheden                   |
| 11.2.              | Services d'hébergement                              | 102.48                  | 105.86                   | 11.2.             | Accommodatie                                       |
| 12.                | Autres biens et services                            | 113.25                  | 113.73                   | 12.               | Diverse goederen en diensten                       |
| 12.1.              | Soins personnels                                    | 110.84                  | 111.23                   | 12.1.             | Lichaamsverzorging                                 |
| 12.3.              | Effets personnels n.d.a.                            | 122.63                  | 123.53                   | 12.3.             | Artikelen voor persoonlijk gebruik, n.e.g.         |
| 12.4.              | Protection sociale                                  | 110.10                  | 110.10                   | 12.4.             | Sociale bescherming                                |
| 12.5.              | Assurances  | 115.61                  | 116.25                   | 12.5.             | Verzekeringen                                      |
| 12.6.              | Services financiers n.d.a.                          | 109.53                  | 110.88                   | 12.6.             | Financiële diensten, n.e.g.                        |
| 12.7.              | Autres services n.d.a.                              | 111.58                  | 111.67                   | 12.7.             | Andere diensten, n.e.g.                            |
| 1.                 | Produits alimentaires et boissons                   | 116.46                  | 116.37                   | 1.                | Voedingsmiddelen en dranken                        |
| 2.                 | Produits non-alimentaires                           | 110.58                  | 110.57                   | 2.                | Niet-voedingsmiddelen                              |
| 3.                 | Services  | 109.38                  | 110.67                   | 3.                | Diensten   |
| 4.                 | Loyers  | 110.79                  | 110.91                   | 4.                | Huur   |
| Indice             |   | 111.36                  | 111.74                   | Index             |  |

**AGENCE FEDERALE  
POUR LA SECURITE DE LA CHAINE ALIMENTAIRE**

[C - 2009/18072]

**Validation de guides**

La version 1 du « Guide sectoriel de l'autocontrôle des entrepreneurs de travaux agricoles et horticoles pour la production primaire végétale », datée du 18 février 2009, a été approuvée le 20 février 2009 par l'Agence fédérale pour la Sécurité de la Chaîne alimentaire en vertu de l'article 9 de l'arrêté royal du 14 novembre 2003 relatif à l'autocontrôle, à la notification obligatoire et à la traçabilité dans la chaîne alimentaire. Ce guide peut être obtenu auprès de la Plate-forme de concertation pour la Transformation et le négoce des Matières premières produits Végétaux ASBL - Av. de Tervuren 182, bte 4, 1150 Bruxelles, Tel : +32 (0)2 775 80 63, Fax : +32 (0)2 775 80 75, E-mail : info@vegaplan.be et de Agro-Service asbl - Rue de Spa, 8, 1000 Bruxelles, Tél : +32 (0)2 238 06 33, Fax : +32 (0)2 238 04 41, E-mail : landbouwservice@unizo.be

**FEDERAAL AGENTSCHAP  
VOOR DE VEILIGHEID VAN DE VOEDSELKETEN**

[C - 2009/18072]

**Validatie van gidsen**

Versie 1 van de « Sectorgids autocontrole voor de aannemers van land- en tuinbouwwerken voor de primaire plantaardige productie » gedateerd op 18 februari 2009 werd op 20 februari 2009 krachtens artikel 9 van het koninklijk besluit van 14 november 2003 betreffende autocontrole, meldingsplicht en traceerbaarheid in de voedselketen door het Federaal Agentschap voor de Veiligheid van de Voedselketen goedgekeurd. Deze gids kan bekomen worden bij het Overlegplatform voor Verwerking van en handel in Plantaardige Grondstoffen en producten - Tervurenlaan 182, bus 4, 1150 Brussel, Tel : +32 (0)2 775 80 63, Fax : +32 (0)2 775 80 75, E-mail : info@vegaplan.be en de Nationale Centrale Landbouw-Service VZW - Spastraat 8, 1000 Brussel, Tel : +32 (0)2 238 06 33, Fax : +32 (0)2 238 04 41, E-mail : landbouwservice@unizo.be

**GOUVERNEMENTS DE COMMUNAUTE ET DE REGION  
GEMEENSCHAPS- EN GEWESTREGERINGEN  
GEMEINSCHAFTS- UND REGIONALREGIERUNGEN**

**VLAAMSE GEMEENSCHAP — COMMUNAUTE FLAMANDE**

**VLAAMSE OVERHEID**

**Bestuurszaken**

[2009/200772]

**30 JANUARI 2009. — Omzendbrief BB 2009/01 betreffende de rechtspositieregeling van het personeel van de autonome gemeentebedrijven**

Aan de provinciegouverneurs  
Aan de colleges van burgemeesters en schepenen  
Aan de raden van bestuur van de autonome gemeentebedrijven

Betreft : Toelichting bij artikel 241, § 2, van het gemeentedecreet van 15 juli 2005, over de rechtspositieregeling van het personeel van de autonome gemeentebedrijven.

**1. De rechtspositie van het personeel van de autonome gemeentebedrijven**

Het gemeentedecreet bepaalt in het artikel 241, § 2, dat de overeenstemmende rechtspositieregeling van het gemeentepersoneel ook van toepassing is op het personeel van een autonoom gemeentebedrijf. Het betreft het voltallige personeel. Het gemeentedecreet maakt hier geen onderscheid tussen personeelsleden die overgekomen zijn vanuit het gemeentebestuur of personeelsleden die door het autonoom gemeentebedrijf rechtstreeks in dienst werden genomen. Het gemeentedecreet maakt ook geen onderscheid tussen personeelsleden van de autonome gemeentebedrijven, die een functie uitoefenen die al dan niet ook bestaat bij het overeenstemmende gemeentepersoneel, en het gemeentedecreet maakt ten slotte ook geen onderscheid tussen statutaire en contractuele personeelsleden van een autonoom gemeentebedrijf. De raad van bestuur van een autonoom gemeentebedrijf kan afwijkingen op deze rechtspositieregeling vaststellen, maar afwijkingen moeten worden verantwoord op basis van het specifieke karakter van het autonoom gemeentebedrijf.

De raad van bestuur van een autonoom gemeentebedrijf moet daarnaast in ieder geval ook een rechtspositieregeling vastleggen voor de personeelsleden die een betrekking uitoefenen die niet bestaat bij de gemeente. In beginsel krijgen ook deze personeelsleden dezelfde rechtspositieregeling als het gemeentepersoneel van de overeenstemmende gemeente. Daarnaast kan de raad van bestuur ook voor deze personeelsleden gemotiveerde afwijkingen vastleggen. Ook in dit geval moet worden aangegeven waarom het specifieke karakter van het autonoom gemeentebedrijf welbepaalde afwijkingen verantwoordt.

Deze omzendbrief reikt een richtsnoer aan ten behoeve van de autonome gemeentebedrijven en hun gemeentebesturen.

**2. Bevoegdheid van de raad van bestuur**

Het vastleggen of wijzigen van een rechtspositieregeling is geen zaak van dagelijks bestuur. De beslissingen hierover behoren tot de bevoegdheid van de raad van bestuur van het autonoom gemeentebedrijf.

**3. De rechtspositieregeling van het gemeentepersoneel als vertrekpunt**

Zowel voor het statutaire als voor het contractuele personeel van een autonoom gemeentebedrijf is het vertrekpunt dus de rechtspositieregeling van het overeenkomstige gemeentepersoneel. Het autonoom gemeentebedrijf kan hiervan afwijken indien de specifieke situatie van het bedrijf dit verantwoordt.

Dit betekent dus dat er niet op willekeurige wijze kan worden afgeweken van de rechtspositieregeling van het gemeentepersoneel van dezelfde gemeente.

Afwijkingen moeten telkens worden gemotiveerd. Het spreekt vanzelf dat een algemene vage stijlformule, die gewoon verwijst naar het specifieke karakter van een autonoom gemeentebedrijf, niet afdoende is als motivering.

De verantwoording van de afwijkingen van de rechtspositieregeling van het gemeentepersoneel moet dus expliciet zijn. Er moet worden aangetoond dat de afwijkingen verantwoord zijn rekening houdend met de situatie, of de marktsituatie, van het bedrijf.

De decreetgever heeft zelf aangetoond dat hij hier wel degelijk belang aan hecht, door het instellen van een bijzonder toezicht op de besluiten tot afwijking. Artikel 253, § 2, van het gemeentedecreet verplicht de raden van bestuur tot toezending aan de provinciegouverneur, binnen de twintig dagen, van de besluiten van de raad van bestuur van het autonoom gemeentebedrijf waarbij wordt afgeweken van de rechtspositieregeling van het gemeentepersoneel.

#### **4. Ruime mogelijkheden tot het vaststellen van specifieke afwijkende bepalingen**

Er zijn geen onderdelen van de rechtspositieregeling van het gemeentepersoneel die voor een autonoom gemeentebedrijf principieel uitgesloten zijn van elke mogelijkheid tot afwijking. Evenmin moeten de afwijkingen zich situeren binnen de marges van het Besluit van de Vlaamse Regering van 7 december 2007 betreffende de rechtspositieregeling van het gemeente- en provinciepersoneel. Autonome gemeentebedrijven zijn immers niet rechtstreeks gebonden door dit besluit.

Op basis van een grondige, draagkrachtige, pertinente motivering kan de raad van bestuur van een autonoom gemeentebedrijf dus eigen regels uitwerken voor de personeelsleden, in de gevallen waarin de raad van bestuur meent en kan aantonen dat de specifieke aard van het bedrijf afwijkende regels verantwoord maakt.

Die afwijkingen betreffen dan afwijkingen ten opzichte van de regels die de gemeenteraad heeft vastgesteld voor het gemeentepersoneel. De raad van bestuur mag uiteraard niet uit het oog verliezen dat er niet kan worden afgeweken van dwingende bepalingen die vanuit wetten, decreten en andere wettelijke bepalingen in ieder geval van toepassing zijn en blijven op het personeel.

Ook de algemene rechtsbeginselen en de beginselen van behoorlijk bestuur zijn en blijven evenzeer geldig voor een autonoom gemeentebedrijf als voor een gemeentebestuur.

Artikel 241 van het gemeentedecreet creëert niet de mogelijkheid om voor het personeel van een autonoom gemeentebedrijf af te wijken van bijvoorbeeld de geldende regels op het gebied van sociale zekerheid, van de bepalingen van de wet op de arbeidsovereenkomsten, enz.

#### **5. De concrete inhoud van de rechtspositieregeling**

De rechtspositieregels die een gemeentebestuur voor een deel zelf mee kan bepalen, en waarvan dus kan worden afgeweken, kunnen inhoudelijk worden ingedeeld in drie groepen :

##### **5.1. De personeelsformatie en de loopbaan van het personeel**

Het gemeentedecreet bevat geen verplichting voor de autonome gemeentebedrijven tot het opstellen van een personeelsformatie in de zin van artikel 103 van het gemeentedecreet. De uitvoeringsbepalingen bij dit artikel, zoals onder meer terug te vinden in het Besluit van de Vlaamse Regering van 7 december 2007 betreffende de rechtspositieregeling van het gemeente- en provinciepersoneel, zijn dus ook niet verplicht van toepassing op de autonome gemeentebedrijven. Dit belet niet dat het autonoom gemeentebedrijf moet zorgen dat het met de, via de beheersovereenkomst, toegekende werkmiddelen in staat moet blijven om het aangeworven personeel te betalen.

De indeling in niveaus en graden van het personeel vloeit in principe automatisch voort uit de rechtspositieregeling van het gemeentepersoneel. Afwijkingen hierop zijn dus niet uitgesloten, maar moeten telkens worden gemotiveerd.

Hetzelfde geldt voor de wervingsvoorwaarden, de wervingsprocedures en het verloop van de selectieprocedures.

Belangrijk is wel dat de regels op het gebied van gelijke toegang tot het openbaar ambt ook gelden voor autonome gemeentebedrijven. De autonome gemeentebedrijven kunnen dus op gemotiveerde wijze afwijken van de procedures zoals ze zijn uitgewerkt voor het gemeentepersoneel, maar de autonome gemeentebedrijven zijn niet bevoegd om de grondwettelijk gewaarborgde gelijke toegang tot openbare functies buiten werking te stellen. Ook na afwijking van concrete gemeentelijke regels betekent dit bijvoorbeeld nog altijd dat er aan alle vacatures voldoende ruchtbaarheid moet worden gegeven, dat alle kandidaten op gelijke wijze moeten worden behandeld, dat op gemotiveerde wijze de "beste" kandidaat moet worden in dienst genomen, enz. Bij een vergelijkende procedure heeft de als eerste gerangschikte geslaagde kandidaat altijd recht op de eerst te begeven betrekking. Bij een niet-vergelijkende procedure moet de beste kandidaat worden aangesteld na een grondige vergelijking van alle titels en verdiensten van de geslaagde kandidaten.

De afwijkingen ten opzichte van de procedures voor het gemeentepersoneel zullen dus alleen betrekking kunnen hebben op bijvoorbeeld concrete diploma- of ervaringsvereisten, of op de keuze van bepaalde selectieproeven, etc.

Afwijkingen van de hiervoor vermelde algemene beginselen betreffende de toegang tot overheidsbetrekkingen kunnen echter niet.

Tijdens de loopbaan zijn afwijkingen ten opzichte van de gemeentelijke rechtspositieregeling denkbaar in verband met de organisatie en/of de duur van de proeftijd, de organisatie van de periodieke evaluatie van het personeel, de bevorderingsvoorwaarden, enz. Die afwijkingen mogen, zoals al aangegeven, niet strijdig zijn met eventuele dwingende wettelijke bepalingen en rechtsbeginselen. Voor de duur van de proefperiodes voor contractuele werknemers bijvoorbeeld kan ook een autonoom gemeentebedrijf uiteraard niet afwijken van de bepalingen wat dat betreft van de wet op de arbeidsovereenkomsten van 3 juli 1978.

Dezelfde opmerking kan onder meer ook worden gemaakt betreffende de omstandigheden waarin de ambtsvervulling een einde kan nemen. Ook in dit geval moet het autonoom gemeentebedrijf zich voor de contractuele werknemers strikt houden aan het wettelijk kader van de wet op de arbeidsovereenkomsten waarbinnen een einde kan worden gesteld aan een arbeidsovereenkomst.

Voor de statutaire werknemers kan een autonoom gemeentebedrijf evenmin op willekeurige wijze de aanstelling beëindigen. De beëindiging van een statutaire aanstelling betekent immers de intrekking of de vernietiging van een bestuurshandeling met individuele rechtsgevolgen. Voor statutaire overheidswerknemers kan een definitieve neerlegging van het ambt slechts het gevolg zijn van een vrijwillig ontslag of van een definitief vastgestelde beroepsongeschiktheid, al dan niet om gezondheidsredenen. De statutaire personeelsleden kunnen hun hoedanigheid van statutair personeelslid verder ook verliezen als hun aanstelling onregelmatig werd bevonden en daarom werd vernietigd. Als een statutair personeelslid niet meer voldoet aan een van de toelatingsvoorwaarden zal dit eveneens kunnen leiden tot ambtsbeëindiging.

Een onwettige afwezigheid zal meestal ook een reden zijn tot verlies van het ambt. Voorzichtigheidshalve bepalen de meeste besturen hier op voorhand een welbepaalde minimumduur van onwettige afwezigheid om te kunnen overgaan tot het beëindigen van de tewerkstelling.

In sommige gevallen kan een strafrechtelijke veroordeling mee tot gevolg hebben dat men tijdelijk of definitief het recht verliest om nog een openbaar ambt of betrekking te vervullen (zie hiervoor artikel 31 tot en met 34 van het Strafwetboek).

Een statutaire aanstelling kan dus alleen worden ongedaan gemaakt op basis van een wettelijke regeling (wetten, decreten en besluiten, of in sommige gevallen en voor bijkomende modaliteiten de gemeentelijke rechtspositieregeling, tenzij het autonoom gemeentebedrijf zelf afwijkende modaliteiten vastlegt, bvb. qua minimumtermijn bij onwettige afwezigheid).

### **Het salaris en het recht op sommige toelagen en vergoedingen**

Eventuele afwijkingen van de gemeentelijke regels zullen hier opnieuw slechts mogelijk zijn op voorwaarde dat de gemeentelijke regels zelf niet voortvloeien uit dwingende wettelijke bepalingen, die in ieder geval, op alle of een groot deel van de werknemers, van toepassing zijn en blijven. Dit geldt in het bijzonder voor alle aangiften en inhoudingen ten behoeve van de fiscus en de sociale zekerheid.

Voor afwijkingen op de gemeentelijke geldelijke rechtspositieregelingen moet er bij de verantwoording van de afwijkingen rekening worden gehouden met de noodzaak om het financieel evenwicht van de gemeente en haar autonome gemeentebedrijven niet in gevaar te brengen. Verder lijkt het moeilijk te verantwoorden dat er bij functies in het autonoom gemeentebedrijf die identiek zijn aan functies in de gemeente substantiële afwijkingen vastgesteld worden van de salarisschalen in de gemeente.

Er kan ook nog worden aan herinnerd dat het hoofdstuk Arbeidsduur van de Arbeidswet van 16 maart 1971, dat niet van toepassing is op een groot deel van de personeelsleden van de gemeenten, behalve op de personeelsleden die werkzaam zijn in een gemeentelijke verzorgingsinstelling of in een gemeentelijke instelling met een industriële of commerciële activiteit, in vele gevallen wel van toepassing zal zijn op het personeel van een autonoom gemeentebedrijf. De bepalingen betreffende de arbeidsduur van de vermelde Arbeidswet zullen meestal wel van toepassing zijn op het personeel van een autonoom gemeentebedrijf, dat immers doorgaans, of toch zeer vaak een activiteit heeft die als industrieel of commercieel moet worden bestempeld. Op deze wijze ontstaan er dus in sommige gevallen ook van rechtswege afwijkingen van de rechtspositieregeling van (het grootste deel van) het gemeentepersoneel.

### **Verloven en andere afwezigheden**

Een aantal aangelegenheden is bij wetten en decreten op dwingende wijze opgelegd. Dit geldt bijvoorbeeld voor het recht op bevallingsverlof, het recht op ziekteverlof voor contractuelen, het recht op (een minimum aan) jaarlijkse vakantie, het recht op politiek verlof en soms de verplichting om politiek verlof te nemen, bepaalde vormen van loopbaanonderbreking, ...

Als er wordt afgeweken van de regeling betreffende verloven en afwezigheden bij het gemeentebestuur, dan mag niet uit het oog worden verloren dat in een aantal gevallen bepaalde specifieke wettelijke regelingen voor de contractuele personeelsleden in ieder geval toch nog zullen moeten worden nageleefd. Zo heeft de Vlaamse Regering in haar besluit van 7 december 2007 betreffende de rechtspositieregeling van het gemeentepersoneel, ervoor gezorgd dat de opgelegde minimale voorwaarden mee de bestaande wettelijke regelingen, specifiek voor contractuelen, minstens respecteerden. Bij afwijking van de gemeentelijke regeling zal een autonoom gemeentebedrijf zelf moeten nagaan of andere dwingende wetsbepalingen nog wel worden gerespecteerd na de doorvoering van een afwijking. Bij wijze van voorbeeld kan worden verwezen naar de regeling van het zogenaamde omstandigheidsverlof voor het voltallige personeel van de gemeenten en de provincies, zowel statutair als contractueel. De aan de gemeenten opgelegde regeling respecteert meteen ook voor de contractuele personeelsleden de bepalingen van het koninklijk besluit van 28 augustus 1963 betreffende het recht op omstandigheidsverlof. Als een autonoom gemeentebedrijf in dit geval afwijkt van de gemeentelijke regeling, dan blijft het vermelde koninklijk besluit van 28 augustus 1963 toch nog van kracht voor de contractuele personeelsleden.

### **Algemene conclusie**

De autonome gemeentebedrijven kunnen afwijken van de rechtspositieregeling voor het gemeentepersoneel. Dit moet echter worden verantwoord. De verantwoording moet vertrekken vanuit de specifieke noden van elk autonoom gemeentebedrijf. Bij afwijkingen moet ook rekening worden gehouden met de financiële implicaties van de afwijkende regels voor het autonoom bedrijf, en vaak ook indirect voor de gemeente.

Mijn agentschap voor Binnenlands Bestuur, zowel de centrale diensten in Brussel als de provinciale afdelingen die de provinciegouverneurs ondersteunen, zijn vanzelfsprekend bereid om de lokale besturen en de provincies verdere toelichting en advies te verlenen.

Volledigheidshalve bezorg ik deze omzendbrief ook rechtstreeks aan alle gemeenten en autonome gemeentebedrijven.

Deze omzendbrief kan worden geraadpleegd via het internet op het volgende adres : [www.binnenland.vlaanderen.be/regelgeving/omzend.htm](http://www.binnenland.vlaanderen.be/regelgeving/omzend.htm).

De Vlaamse minister van Binnenlands Bestuur, Stedenbeleid, Wonen en Inburgering,

M. KEULEN

## COMMUNAUTE FRANÇAISE — FRANSE GEMEENSCHAP

## MINISTERE DE LA COMMUNAUTE FRANÇAISE

[C – 2009/29089]

**Appel aux candidats à une désignation à titre temporaire  
en tant que membre du personnel administratif des établissements d'enseignement  
et des centres psycho-médico-sociaux organisés par la Communauté française**

Au cours de l'année scolaire 2009-2010, le Gouvernement fera appel à des candidats à une désignation à titre temporaire pour les besoins administratifs des établissements d'enseignement et des centres psycho-médico-sociaux organisés par la Communauté française.

I. Fonctions de recrutement à conférer à titre temporaire :

Les fonctions à conférer figurent dans la liste reprise ci-après.

La candidature mentionnera obligatoirement, pour chaque fonction sollicitée, le numéro et le libellé complet de la fonction.

FONCTIONS DE RECRUTEMENT DES MEMBRES DU PERSONNEL ADMINISTRATIF A CONFERER

| CODE | FONCTION                |
|------|-------------------------|
| 2960 | Auxiliaire d'éducation  |
| 2963 | Commis                  |
| 2966 | Rédacteur               |
| 2967 | Correspondant-comptable |
| 2968 | Secrétaire-comptable    |

II. Titres requis pour les fonctions de recrutement des membres du personnel administratif mentionnées ci-dessus :

1. Pour la fonction d'auxiliaire d'éducation :

aucune condition de diplôme ou de certificat d'études.

2. Pour la fonction de commis :

a) diplôme ou certificat de fin d'études de cours techniques secondaires inférieurs créés, subventionnés ou reconnus par la Communauté française; ou

b) attestation de réussite d'une troisième année de l'enseignement secondaire délivrée dans un établissement créé, subventionné ou reconnu par la Communauté française; ou

c) certificat équivalent délivré par un jury constitué par le Gouvernement.

3. Pour les fonctions de rédacteur ou de secrétaire-comptable :

a) diplôme ou certificat de fin d'études d'une école secondaire supérieure délivré dans l'enseignement secondaire de plein exercice ou dans l'enseignement en alternance, ou de cours techniques secondaires supérieurs créés, subventionnés ou reconnus par la Communauté française; ou

b) certificat équivalent délivré par un jury constitué par le Gouvernement; ou

c) certificat délivré à la suite des épreuves préparatoires prévues aux lois coordonnées sur la collation des grades académiques et le programme des examens universitaires.

4. Pour la fonction de correspondant-comptable :

a) diplôme ou certificat de fin d'études de cours techniques secondaires inférieurs créés, subventionnés ou reconnus par la Communauté française et complété par six années de pratique professionnelle en rapport avec la fonction; ou

b) attestation de réussite d'une troisième année de l'enseignement secondaire délivrée dans un établissement créé, subventionné ou reconnu par la Communauté française et complétée par six années de pratique professionnelle en rapport avec la fonction; ou

c) certificat équivalent délivré par un jury constitué par le Gouvernement et complété par six années de pratique professionnelle en rapport avec la fonction; ou

d) diplôme ou certificat de fin d'études d'une école secondaire supérieure ou de cours techniques secondaires supérieurs créés, subventionnés ou reconnus par la Communauté française; ou

e) certificat équivalent délivré par un jury constitué par le Gouvernement; ou

f) certificat délivré à la suite des épreuves préparatoires prévues aux lois coordonnées sur la collation des grades académiques et le programme des examens universitaires.

Le Gouvernement décide si la pratique professionnelle visée en a), b) et c) est en rapport avec la fonction de correspondant-comptable.

III. Conditions requises :

Nul ne peut être désigné à titre temporaire, s'il ne remplit, au moment de la désignation, les conditions suivantes :

1° être Belge ou ressortissant d'un autre Etat membre de l'Union européenne, sauf dérogation accordée par le Gouvernement;

2° être de conduite irréprochable;

3° jouir des droits civils et politiques;

4° [...];

5° être porteur d'un titre requis en rapport avec la fonction à conférer tel que mentionné au point II du présent appel;

6° satisfaire aux dispositions légales et réglementaires relatives au régime linguistique;

7° avoir introduit sa candidature dans la forme et le délai fixés par le présent appel aux candidats;

8° ne pas faire l'objet d'une suspension disciplinaire, d'une mise en non-activité disciplinaire ou de la révocation dans une fonction de membre du personnel administratif;

9° ne pas avoir fait l'objet, au cours des deux dernières années scolaires ou académiques, de deux rapports défavorables consécutifs;

10° ne pas avoir fait l'objet d'un licenciement pour faute grave.

## IV. Introduction des candidatures :

Les personnes intéressées doivent adresser leur candidature au :

Ministère de la Communauté française  
 Direction générale des personnels de l'enseignement de la Communauté française  
 Direction de la carrière des personnels  
 Bd Léopold II 44 (3<sup>e</sup> étage - Bureau 3E 306)  
 1080 Bruxelles

au plus tard le vendredi 13 mars 2009 (la date de la poste faisant foi).

Sous peine de nullité, les candidatures doivent être introduites par pli recommandé à la poste.

Le candidat introduit sa demande à l'aide de la fiche « ACTE DE CANDIDATURE A UN EMPLOI ADMINISTRATIF » (Cf. Annexe 1<sup>re</sup>).

Dans cet acte de candidature, les cases, à droite des fonctions de recrutement sollicitées, doivent avoir été cochées pour que la candidature à ces fonctions soit effective.

Le candidat indique également à l'endroit prévu à cet effet la (les) zone(s) sollicitée(s) qu'il préfère.

## V. Définition des zones :

1<sup>o</sup> La zone d'affectation numéro 1 qui regroupe les établissements d'enseignement et les centres psycho-médico-sociaux de la Région de Bruxelles-Capitale correspond au territoire de la Région de Bruxelles-Capitale;

2<sup>o</sup> La zone d'affectation numéro 2 qui regroupe les établissements d'enseignement et les centres psycho-médico-sociaux de la province du Brabant wallon correspond au territoire de la province du Brabant wallon;

3<sup>o</sup> La zone d'affectation numéro 3 qui regroupe les établissements d'enseignement et les centres psycho-médico-sociaux de la province de Namur correspond au territoire de la province de Namur;

4<sup>o</sup> La zone d'affectation numéro 4 qui regroupe les établissements d'enseignement et les centres psycho-médico-sociaux de la province de Liège correspond au territoire de la province de Liège;

5<sup>o</sup> La zone d'affectation numéro 5 qui regroupe les établissements d'enseignement et les centres psycho-médico-sociaux de la province de Luxembourg correspond au territoire de la province de Luxembourg;

6<sup>o</sup> La zone d'affectation numéro 6 qui regroupe les établissements d'enseignement et les centres psycho-médico-sociaux de la province de Hainaut correspond au territoire de la province de Hainaut.

## VI. Forme de la candidature et documents à annexer :

1. La candidature sera rédigée à l'aide du formulaire « ACTE DE CANDIDATURE A UN EMPLOI administratif » figurant à l'annexe 1<sup>re</sup>.

2. Joindre à la demande :

a) Un extrait du casier judiciaire MODELE 2 (délivré par l'administration communale sur base de la circulaire n° 095 du SPF Justice du 2 février 2007 signée par Mme Laurette Onkelinx, Ministre de la Justice), demandé pour accéder à une activité qui relève de l'éducation, de la guidance psycho-médico-sociale, de l'aide à la jeunesse, de la protection infantile, de l'orientation ou de l'encadrement de mineurs. A fournir dans tous les cas !

b) Une copie du (des) diplôme(s) ou brevet(s) ou certificat(s) requis;

Les personnes qui ont renvoyé une copie dans le cadre des appels publiés en février 2005, 2006, 2007 ou 2008 ne doivent plus le faire mais doivent absolument le signaler au point 14<sup>o</sup> de l'annexe 1<sup>re</sup> intitulée « ACTE DE CANDIDATURE A UN EMPLOI administratif ».

c) L'attestation prouvant que la pratique professionnelle est en rapport avec la fonction de correspondant – comptable. (Cf. Annexe 2. – Statut d'employé ou/et Annexe 2bis – Statut de salarié dans une entreprise familiale ou statut d'indépendant).

Les personnes qui ont été désignées à titre temporaire durant l'année scolaire 2005-2006 et/ou 2006-2007 et/ou 2007-2008 et/ou 2008-2009 ne doivent pas envoyer cette attestation pour autant qu'elles aient entamé les démarches afin de faire reconnaître leur expérience professionnelle.

d) L'état des services accomplis comme membre du personnel administratif dans les établissements d'enseignement et les centres psycho-médico-sociaux organisés par la Communauté française (enseignement maternel, enseignement primaire, enseignement fondamental, enseignement secondaire, enseignement de promotion sociale, enseignement supérieur non universitaire, enseignement supérieur artistique et centres psycho-médico-sociaux), qui reprend l'ensemble des prestations effectuées jusqu'au 1<sup>er</sup> mars 2009 (Cf. Annexe 3. – Etat des services).

Le candidat à une fonction administrative peut renseigner tant les services accomplis comme temporaire dans une fonction administrative que ceux accomplis dans le cadre d'un contrat de travail pour une fonction administrative (loi du 3 juillet 1978 relative aux contrats de travail) avec un établissement scolaire du réseau de la Communauté française qui l'emploie.

## REMARQUES :

\* Les documents et le formulaire précités ne doivent être envoyés qu'en un seul exemplaire.

\* Le formulaire « ACTE DE CANDIDATURE A UN EMPLOI administratif », les attestations prouvant la pratique professionnelle en rapport avec la fonction de correspondant – comptable ainsi que le formulaire « Etat des services » figurent en annexe au présent appel.

\* L'attention des candidats est attirée sur le fait que les documents visés sub. a) à d) sont réclamés en vue de contrôler s'ils remplissent les conditions énoncées au point III (1 à 5).

\* Les documents à fournir seront annexés à la candidature. Les documents qui n'y seraient pas annexés (exemple : copie du diplôme, extrait du casier judiciaire MODELE 2, attestations) ne seront pas réclamés par l'administration aux candidats. Si ceux-ci désirent que leur candidature soit prise en considération pour l'année scolaire 2009-2010 et dès lors comptabilisée pour les années scolaires ultérieures, ils devront faire parvenir ces documents à l'adresse reprise au point IV le vendredi 17 avril 2009 au plus tard.

CE DELAI SERA STRICTEMENT OBSERVE !

## VII. Observation importante.

Une candidature non accompagnée d'un extrait du casier judiciaire MODELE 2 (cfr. Point VI.2.a), qui tient lieu du certificat de bonne conduite, vie et mœurs MODELE 2. récent (daté de 6 mois maximum) ne sera pas prise en considération.

## VIII. Demande de renseignements.

Des informations sur le contenu du présent appel peuvent être obtenues :

— soit en téléphonant, de 9 à 12 heures et de 14 à 17 heures à l'un des numéros suivants : 02-413 23 81 – 02-413 41 68;

— soit par l'envoi d'un courriel dont l'objet comportera obligatoirement les termes APPEL PA et qui sera adressé à : [carriere.papo-ps@cfwb.be](mailto:carriere.papo-ps@cfwb.be)

Annexe 1

| ANNEE SCOLAIRE 2009-2010  |  | ACTE DE CANDIDATURE A UN <b>EMPLOI ADMINISTRATIF</b> DANS L'ENSEIGNEMENT ET LES CENTRES PSYCHO-MEDICO-SOCIAUX ORGANISES PAR LA COMMUNAUTE FRANÇAISE<br>(A compléter en MAJUSCULES S.V.P.) |        |  |                |                    |                          |        |
|---|--|---|--------|--|----------------|--------------------|--------------------------|--------|
| 1° NOM :  |  | 2° Prénom :   |        |  | 3° Téléphone : |                    |                          |        |
| 4° Nationalité :  |  | 5° Date de naissance :  |        |  | GSM :          |                    |                          |        |
| 6° Adresse électronique : _____@_____   |  |   |        |  | 7° Sexe :      |                    |                          |        |
| 9° Rue, N°, Boîte :   |  |   |        | 10° Code postal – Localité :                                       |                |                    |                          |        |
| 11° N° de matricule ou n° de registre national<br>□ □ □ □ □ □ □ □ □ □   |  | 12° Zone(s) sollicitées <sup>1</sup>  | ZONE 1 | ZONE 2   | ZONE 3         | ZONE 4             | ZONE 5                   | ZONE 6 |
| 13° Nombre de jours prestés <b>DANS UNE FONCTION ADMINISTRATIVE</b> dans l'enseignement et les centres psycho-médico-sociaux <u>organisés par</u> la Communauté française, et ce <b>à la date du 1<sup>er</sup> mars 2009</b> : |  |   |        |  |                |                    |                          |        |
| 14° Je déclare sur l'honneur avoir déjà envoyé <u>une copie du/des diplôme(s) ou brevet(s) ou certificat(s) requis</u> : OUI <input type="checkbox"/> / NON <input type="checkbox"/>  |  |   |        |  |                |                    |                          |        |
| 15° Diplôme(s) obtenu(s) :  |  |   |        |  |                |                    |                          |        |
| <u>Nature</u>   |  | <u>Spécialité/Groupe</u>  |        | <u>Option</u>  |                | <u>Délivré par</u> | <u>Année d'obtention</u> |        |
|   |  |   |        |  |                |                    |                          |        |
|   |  |   |        |  |                |                    |                          |        |
|   |  |   |        |  |                |                    |                          |        |
| Je sollicite ma désignation à la (aux) fonction(s) en faisant une CROIX dans le petit carré à droite de la fonction → → → <input checked="" type="checkbox"/>   |  |   |        |  |                |                    |                          |        |
| CODE  | FONCTION : <u>cocher la case de la (les) fonction(s) sollicitée(s)</u> |   |        | RESERVÉ A L'ADMINISTRATION   |                |                    |                          |        |
| 2960  | Auxiliaire d'éducation <input type="checkbox"/>                        |   |        | PAS DE DIPLÔME/CERTIFICAT N'EST REQUIS → ANNEE 2000                |                |                    |                          |        |
| 2963  | Commis <input type="checkbox"/>  |   |        | ANNEE D'OBTENTION DU DIPLÔME/CERTIFICAT DU DEGRE INFÉRIEUR : _____ |                |                    |                          |        |
| 2966  | Rédacteur <input type="checkbox"/>                                     |   |        | ANNEE D'OBTENTION DU DIPLÔME/CERTIFICAT DU DEGRE SUPÉRIEUR : _____ |                |                    |                          |        |
| 2967  | Correspondant-comptable <input type="checkbox"/>                       |   |        |  |                |                    |                          |        |
| 2968  | Secrétaire-comptable <input type="checkbox"/>                          |   |        |  |                |                    |                          |        |
| Etablissement où vous étiez occupé durant l'année scolaire 2008-2009: _____   |  |   |        |  |                |                    |                          |        |
| Date : . / . / .  |  |   |        | Signature :  |                |                    |                          |        |

<sup>1</sup> **Point n° 12** : indiquez les zones dans lesquelles vous souhaitez être désigné en les numérotant selon vos préférences. Les cases des zones dans lesquelles vous ne désirez pas être désigné doivent rester vierges.

Exemple :

Vous sollicitez les zones 1, 4, et 6 et vous ne désirez pas être désigné dans les autres zones. La zone 6 emporte votre préférence, puis la zone 4, et enfin la zone 1. Vous complétez les cases figurant au point 12° comme suit :

| Zone 1 | Zone 2 | Zone 3 | Zone 4 | Zone 5 | Zone 6 |
|--------|--------|--------|--------|--------|--------|
| 3      |        |        | 2      |        | 1      |



## Annexe 2

**Attestation prouvant une pratique professionnelle de 6 années en rapport avec la fonction de correspondant – comptable. – Statut d'employé**

**Attestation de services prestés soit dans un service ou un établissement public ou privé (par ex. dans un établissement scolaire), soit dans un métier ou une profession, délivrée par l'employeur.**

Le soussigné (NOM, Prénom) .....

Fonction hiérarchique .....

à l'établissement (dénomination et adresse du siège du service, de la société, de l'institution)

.....

numéro d'affiliation à l'O.N.S.S. :

.....

agissant soit comme employeur, soit au nom ou avec l'autorisation de celui-ci, certifie que

M .....

(NOM et prénom de la personne qui sollicite l'attestation)

Né à : ....., le   /   /

affilié à la caisse de pension (dénomination, adresse) .....

.....

sous le n° .....preste/a presté<sup>1</sup> sans interruption des services, en qualité de (grade ou fonction hiérarchique) .....

|    | DU (date)   | AU (date)   | Nombre d'heures travaillées par semaine | Volume horaire hebdomadaire d'une charge complète |
|----|---|---|---|---|
| 1. | <input type="text"/> <input type="text"/> / <input type="text"/> <input type="text"/> / <input type="text"/> <input type="text"/> | <input type="text"/> <input type="text"/> / <input type="text"/> <input type="text"/> / <input type="text"/> <input type="text"/> |   |   |
| 2. | <input type="text"/> <input type="text"/> / <input type="text"/> <input type="text"/> / <input type="text"/> <input type="text"/> | <input type="text"/> <input type="text"/> / <input type="text"/> <input type="text"/> / <input type="text"/> <input type="text"/> |   |   |
| 3. | <input type="text"/> <input type="text"/> / <input type="text"/> <input type="text"/> / <input type="text"/> <input type="text"/> | <input type="text"/> <input type="text"/> / <input type="text"/> <input type="text"/> / <input type="text"/> <input type="text"/> |   |   |
| 4. | <input type="text"/> <input type="text"/> / <input type="text"/> <input type="text"/> / <input type="text"/> <input type="text"/> | <input type="text"/> <input type="text"/> / <input type="text"/> <input type="text"/> / <input type="text"/> <input type="text"/> |   |   |

dans le(s) département(s).....

et qu'à ce(s) titre(s), il donne/a donné<sup>2</sup> entière satisfaction.

Le soussigné certifie sur l'honneur que la présente déclaration est sincère et complète.

(signature)

Fait à ..... le .....  
(éventuellement cachet de l'employeur)

Pour légalisation de la signature<sup>3</sup>

<sup>1</sup> Biffer la mention inutile.

<sup>2</sup> Biffer la mention inutile.

<sup>3</sup> Par le fonctionnaire délégué de la commune (sans quoi l'attestation ne pourra être prise en considération). Pour les services prestés dans l'enseignement, le document peut être signé par le chef d'établissement.

## Annexe 2bis

**Attestation prouvant une pratique professionnelle de 6 années en rapport avec la fonction de correspondant – comptable. – Statut de salarié dans une entreprise familiale ou statut d'indépendant**

**Déclaration de services prestés par le soussigné dans une entreprise familiale ou d'activités exercées pour son propre compte.**

Le soussigné (NOM, prénom) .....

Né à : ....., le 

|  |  |   |  |  |   |  |  |
|--|--|---|--|--|---|--|--|
|  |  | / |  |  | / |  |  |
|--|--|---|--|--|---|--|--|

déclare avoir exercé/exercer le métier de .....

dans l'entreprise familiale, comme indépendant du 

|  |  |   |  |  |   |  |  |
|--|--|---|--|--|---|--|--|
|  |  | / |  |  | / |  |  |
|--|--|---|--|--|---|--|--|

 au 

|  |  |   |  |  |   |  |  |
|--|--|---|--|--|---|--|--|
|  |  | / |  |  | / |  |  |
|--|--|---|--|--|---|--|--|

à l'adresse suivante : .....

(éventuellement avec immatriculation au registre de commerce de .....

..... sous le n° .....

ou déclare pouvoir apporter la preuve d'une pratique professionnelle en rapport avec la fonction à conférer

dans le domaine de .....

Comme preuve de son allégation, il fournit les documents<sup>1</sup> suivants :

1. \_\_\_\_\_
2. \_\_\_\_\_
3. \_\_\_\_\_
4. \_\_\_\_\_
5. \_\_\_\_\_

Fait à ..... le .....

<sup>1</sup> Exemples :

Certificat d'inscription au registre de commerce, attestation de l'autorité communale, du contrôleur de contributions, précisant les dates de début et de cessation des activités.

**Annexe 3**

**ETAT DES SERVICES dans une fonction de membre du personnel administratif des établissements d'enseignement et des centres psycho-médico-sociaux organisés par la Communauté française. Jusqu'au 1er mars 2009.**

| <b>!!! DANS LE RÉSEAU DE LA COMMUNAUTÉ FRANÇAISE UNIQUEMENT !!!</b>  |  |  |   |  |                               |   |  |  |  |  |  |  |  |  |  |  |  |  |  |
|--|--|--|---|--|-------------------------------|---|--|--|--|--|--|--|--|--|--|--|--|--|--|
| <b>INSCRIRE UNE CROIX DANS LA CASE <input type="checkbox"/> A CÔTÉ DE CHACUNE DES FONCTIONS SOLLICITÉES</b>  |  |  |   |  |                               |   |  |  |  |  |  |  |  |  |  |  |  |  |  |
| Auxiliaire d'éducation <input type="checkbox"/>  |  | Rédacteur <input type="checkbox"/>   |   |  |                               |   |  |  |  |  |  |  |  |  |  |  |  |  |  |
| Commis <input type="checkbox"/>  |  | Correspondant-comptable <input type="checkbox"/>   |   |  |                               |   |  |  |  |  |  |  |  |  |  |  |  |  |  |
|  |  | Secrétaire-comptable <input type="checkbox"/>  |   |  |                               |   |  |  |  |  |  |  |  |  |  |  |  |  |  |
| Je soussigné(e)  |  |  |   |  |                               |   |  |  |  |  |  |  |  |  |  |  |  |  |  |
| NOM  |  |  |   |  |                               |   |  |  |  |  |  |  |  |  |  |  |  |  |  |
| PRENOM   |  |  |   | N° de matricule ou n° de registre national:  |                               |   |  |  |  |  |  |  |  |  |  |  |  |  |  |
|  |  |  |   | <table border="1" style="width:100%; height: 20px;"> <tr> <td style="width: 20px;"></td> <td style="width: 20px;"></td> <td style="width: 20px;"></td> <td style="width: 20px;"></td> <td style="width: 20px;"></td> <td style="width: 20px;"></td> <td style="width: 20px;"></td> <td style="width: 20px;"></td> </tr> </table> |                               |   |  |  |  |  |  |  |  |  |  |  |  |  |  |
|  |  |  |   |  |                               |   |  |  |  |  |  |  |  |  |  |  |  |  |  |
| Date de naissance: <table border="1" style="display: inline-table; width: 150px; height: 20px;"> <tr> <td style="width: 20px;"></td> <td style="width: 20px;"></td> <td style="width: 20px;"></td> <td style="width: 20px;"></td> <td style="width: 20px;"></td> <td style="width: 20px;"></td> <td style="width: 20px;"></td> <td style="width: 20px;"></td> <td style="width: 20px;"></td> <td style="width: 20px;"></td> <td style="width: 20px;"></td> <td style="width: 20px;"></td> </tr> </table> |  |  |   |  |                               |   |  |  |  |  |  |  |  |  |  |  |  |  |  |
|  |  |  |   |  |                               |   |  |  |  |  |  |  |  |  |  |  |  |  |  |
| Déclare avoir presté dans l'enseignement du réseau de la Communauté française les services ci-après:   |  |  |   |  |                               |   |  |  |  |  |  |  |  |  |  |  |  |  |  |
| Année(s) scolaire(s) dans un ordre croissant   | Liste des établissements où vous avez été en fonction entre le 01/09 et le 31/08 pour l'année scolaire visée | Enseignement:<br>Primaire = <b>PRIM</b><br>Maternel = <b>MAT</b><br>Fond. = <b>FOND</b><br>Secondaire = <b>SCD</b><br>Promotion sociale = <b>PS</b><br><br>Supérieur non universitaire = <b>HE</b><br><br>Supérieur artistique = <b>ART</b><br><br>Centres psycho-médico-sociaux = <b>CPMS</b> | Fonction exercée:<br>Messager-huissier = <b>MH</b><br>Surveillant = <b>S</b><br>Auxiliaire d'éducation = <b>AE</b><br>Commis = <b>C</b><br>Commis-dactylographe = <b>CD</b><br>Commis-sténodactylographe = <b>CS</b><br><br>Rédacteur = <b>R</b><br>Correspondant-comptable = <b>CC</b><br>Secrétaire-comptable = <b>SC</b> | A titre:<br>Temporaire<br>Stagiaire<br>Définitif   | Nombre d'heures hebdomadaires | Date de début et date de fin de chaque prestation | Nombre total de jours pour chaque prestation |  |  |  |  |  |  |  |  |  |  |  |  |
| /  |  |  |   |  |                               | du  |  |  |  |  |  |  |  |  |  |  |  |  |  |
| /  |  |  |   |  |                               | au  |  |  |  |  |  |  |  |  |  |  |  |  |  |
| /  |  |  |   |  |                               | du  |  |  |  |  |  |  |  |  |  |  |  |  |  |
| /  |  |  |   |  |                               | au  |  |  |  |  |  |  |  |  |  |  |  |  |  |
| /  |  |  |   |  |                               | du  |  |  |  |  |  |  |  |  |  |  |  |  |  |
| /  |  |  |   |  |                               | au  |  |  |  |  |  |  |  |  |  |  |  |  |  |
| /  |  |  |   |  |                               | du  |  |  |  |  |  |  |  |  |  |  |  |  |  |
| /  |  |  |   |  |                               | au  |  |  |  |  |  |  |  |  |  |  |  |  |  |
| /  |  |  |   |  |                               | du  |  |  |  |  |  |  |  |  |  |  |  |  |  |
| /  |  |  |   |  |                               | au  |  |  |  |  |  |  |  |  |  |  |  |  |  |
| /  |  |  |   |  |                               | du  |  |  |  |  |  |  |  |  |  |  |  |  |  |
| /  |  |  |   |  |                               | au  |  |  |  |  |  |  |  |  |  |  |  |  |  |
| /  |  |  |   |  |                               | du  |  |  |  |  |  |  |  |  |  |  |  |  |  |
| /  |  |  |   |  |                               | au  |  |  |  |  |  |  |  |  |  |  |  |  |  |
| /  |  |  |   |  |                               | du  |  |  |  |  |  |  |  |  |  |  |  |  |  |
| /  |  |  |   |  |                               | au  |  |  |  |  |  |  |  |  |  |  |  |  |  |
| /  |  |  |   |  |                               | du  |  |  |  |  |  |  |  |  |  |  |  |  |  |
| /  |  |  |   |  |                               | au  |  |  |  |  |  |  |  |  |  |  |  |  |  |

Date:

Signature:

## ORDRES DU JOUR — AGENDA'S

### PARLEMENT DE LA REGION DE BRUXELLES-CAPITALE

[C - 2009/20017]

#### Réunions de commission

##### Ordre du jour

*Lundi 2 mars 2009, à 14 h 30 m*

(Palais du Parlement bruxellois - salle de commission 323)

- Comité d'avis pour l'égalité des Chances entre Hommes et Femmes
- Mémoire en vue des élections régionales de juin 2009 de la Coordination bruxelloise de la Marche Mondiale des Femmes.
  - Rapporteur : M. Ahmed El Ktibi.
  - Auditions de :
    - Mme Sandrine Grosjean, membre de la Coordination bruxelloise de la Marche Mondiale des Femmes et responsable de projets à l'ASBL Réseau Flora;
    - Mme Anne Vanesse, échevine de la Petite Enfance, de l'Égalité des Chances Hommes-Femmes, de la Santé publique, à Saint-Gilles;
    - Mme Danielle Depré, échevine de l'Action sociale, de la Cuisine centrale, de l'Égalité des Chances, de l'Hygiène, des Pensions, de la Santé, des Seniors, de la Tutelle sur le C.P.A.S., de l'Unité sociale Logement, à Anderlecht;
    - Mme Paulette Picard, échevine de l'Action sociale, de l'Etat civil, du Cimetière, de la Démographie, échevine déléguée au C.P.A.S., à Molenbeek-Saint-Jean;
    - M. Robert Delathouwer, échevin de l'Emploi, de l'Égalité des Chances, de l'Enseignement, de la Jeunesse et des Bibliothèques néerlandophones, de la Culture néerlandaise, à Koekelberg.
    - Mme Claire Vandevivere, officière de l'Etat civil et échevine de la Démographie, de l'Environnement et de la Propreté, de la Petite Enfance et de la Famille, de l'Égalité des Chances et de l'Intégration, à Jette.
    - Mme Anne-Marie Claeys-Matthys, échevine du Personnel communal, de l'Informatique, des Pensions, des Affaires sociales francophones, de la Famille francophone, de l'Accueil des Enfants en dehors des heures scolaires, de la Santé publique, des Personnes handicapées, de l'Égalité des Chances pour tous, à Woluwe-Saint-Pierre.
    - M. Alain Lefebvre, échevin de l'Urbanisme, de l'Environnement, des Nouvelles Technologies, des Bâtiments publics (Investissements), à Auderghem.
    - M. Benoît Veldekens, échevin des Finances, des Marchés publics, des Achats, de la Politique énergétique, des Relations avec les Communautés européennes et de la Solidarité internationale, à Woluwe-Saint-Lambert.
    - Mme Béatrice Meulemans, échevine de la Culture et de l'Enseignement néerlandophones, des Cultes, du Plan d'Intégration, de la Cohabitation, de l'Égalité des Chances, à Saint-Josse-ten-Noode.
  - Echange de vues.

*Lundi 2 mars 2009, à 14 heures*

(Palais du Parlement bruxellois - salle de commission 206)

#### Commission des Affaires intérieures,

chargée des Pouvoirs locaux et des Compétences d'agglomération

- Projet d'ordonnance modifiant l'ordonnance du 14 mai 1998 organisant la tutelle administrative sur les communes de la Région de Bruxelles-Capitale.
- Désignation d'un rapporteur.
- Discussion. — Votes.
- Interpellation de M. Dominiek Lootens-Stael (N) à M. Charles Picqué, Ministre-Président du Gouvernement de la Région de Bruxelles-Capitale, chargé des Pouvoirs locaux, de l'Aménagement du territoire, des Monuments et Sites, de la Rénovation urbaine, du Logement, de la Propreté publique et de la Coopération au développement, concernant « l'élaboration d'un plan de sécurité régional et l'opposition politique au bon fonctionnement des divers services de police bruxellois ».

### BRUSSELS HOOFDSTEDELIJK PARLEMENT

[C - 2009/20017]

#### Commissievergaderingen

##### Agenda

*Maandag 2 maart 2009, om 14 u. 30 m.*

(Paleis van het Brussels Parlement - commissiezaal 323)

- Adviescomité voor Gelijke Kansen voor Mannen en Vrouwen
- Memorandum van de Brusselse Coördinatie van de Wereldvrouwenmars met het oog op de gewestelijke verkiezingen van juni 2009.
  - Rapporteur : de heer Ahmed El Ktibi.
  - Hoorzittingen met :
    - Mevr. Sandrine Grosjean, lid van de Brusselse Coördinatie van de Wereldvrouwenmars en projectleider bij de VZW Netwerk Flora;
    - Mevr. Anne Vanesse, schepen voor het Jonge Kind, Gelijke Kansen Mannen-Vrouwen, Publieke Gezondheid, te Sint-Gillis;
    - Mevr. Danielle Depré, schepen voor Maatschappelijke Actie, Centrale Keuken, Gelijke Kansen, Hygiëne, Pensioenen, Gezondheid, Seniors, Toezicht O.C.M.W., Sociale Wooneenheid, te Anderlecht;
    - Mevr. Paulette Picard, schepen voor Sociale Actie, Burgerlijke Stand, Kerkhof, Demografie, afgevaardigde schepen O.C.M.W., te Sint-Jans-Molenbeek;
    - De heer Robert Delathouwer, schepen voor Tewerkstelling, Gelijke Kansen, Nederlandstalig Onderwijs, Jeugd en Bibliotheek, Nederlandse Cultuur, te Koekelberg;
    - Mevr. Claire Vandevivere, ambtenaar van de Burgerlijke Stand, schepen voor Demografie, Leefmilieu en Reinheid, Familie en Jonge Kind, Gelijke Kansen en Integratie, te Jette;
    - Mevr. Anne-Marie Claeys-Matthys, schepen voor Gemeentepersoneel, Informatica, Pensioenen, Franstalige Sociale Zaken, Franstalig Gezin, Onthaal van de Kinderen buiten de Schooluren, Volksgezondheid, Gehandicapten, Gelijke Kansen voor Allen, te Sint-Pieters-Woluwe;
    - De heer Alain Lefebvre, schepen voor Stedenbouw, Leefmilieu, Nieuwe Technologieën, Openbare Gebouwen (Investerings);
    - De heer Benoît Veldekens, schepen voor Financiën, Overheidsopdrachten, Aankopen, Energiebeleid, Relaties met de Europese Gemeenschappen en Internationale Solidariteit, te Sint-Lambrechts-Woluwe;
    - Mevr. Béatrice Meulemans, schepen voor Nederlandstalige Cultuur en Onderwijs, Erediensten, « Plan Intégration et Cohabitation », Gelijke Kansenbeleid, te Sint-Joost-ten-Node.
  - Gedachtewisseling.

*Maandag 2 maart 2009, om 14 uur*

(Paleis van het Brussels Parlement - commissiezaal 206)

#### Commissie voor Binnenlandse Zaken,

belast met de Lokale Besturen en de Agglomeratiebevoegdheden

- Ontwerp van ordonnantie tot wijziging van de ordonnantie van 14 mei 1998 houdende regeling van het administratief toezicht op de gemeenten van het Brussels Hoofdstedelijk Gewest.
- Aanwijzing van een rapporteur.
- Bespreking. — Stemmingen.
- Interpellatie van de heer Dominiek Lootens-Stael (N) tot de heer Charles Picqué, Minister-President van de Brusselse Hoofdstedelijke Regering, belast met Plaatselijke Besturen, Ruimtelijke Ordening, Monumenten en Landschappen, Stadsvernieuwing, Huisvesting, Openbare Netheden en Ontwikkelingssamenwerking, betreffende « het opstellen van een gewestelijk veiligheidsplan en het politiek tegenwerken van de diverse Brusselse politiediensten ».

— Interpellation de M. Walter Vandenbossche (N) à M. Charles Picqué, Ministre-Président du Gouvernement de la Région de Bruxelles-Capitale, chargé des Pouvoirs locaux, de l'Aménagement du territoire, des Monuments et Sites, de la Rénovation urbaine, du Logement, de la Propreté publique et de la Coopération au développement, concernant « le retard de paiement des subsides destinés aux zones de police locales ».

— Interpellation de Mme Françoise Schepmans (F) à MM. Charles Picqué, Ministre-Président du Gouvernement de la Région de Bruxelles Capitale, chargé des Pouvoirs locaux, de l'Aménagement du territoire, des Monuments et Sites, de la Rénovation urbaine, du Logement, de la Propreté publique et de la Coopération au développement, et Guy Vanhengel, Ministre du Gouvernement de la Région de Bruxelles-Capitale, chargé des Finances, du Budget, de la Fonction publique et des Relations extérieures, concernant « le dividende Dexia ».

Interpellation jointe de M. Joël Riguelle (F), concernant « l'impact pour les budgets communaux du non-versement de dividendes par Dexia pour l'année 2008 ».

— Question orale de M. Jean-Luc Vanraes (N) à M. Charles Picqué, Ministre-Président du Gouvernement de la Région de Bruxelles-Capitale, chargé des Pouvoirs locaux, de l'Aménagement du territoire, des Monuments et Sites, de la Rénovation urbaine, du Logement, de la Propreté publique et de la Coopération au développement, concernant « la tutelle régionale sur les publications communales en ce qui concerne la législation linguistique et la volonté de rédiger une nouvelle circulaire ».

— Question orale de M. Yves de Jonghe d'Ardoye d'Erp (F) à M. Charles Picqué, Ministre-Président du Gouvernement de la Région de Bruxelles-Capitale, chargé des Pouvoirs locaux, de l'Aménagement du territoire, des Monuments et Sites, de la Rénovation urbaine, du Logement, de la Propreté publique et de la Coopération au développement, concernant « le contrat de quartier pour l'îlot sacré ».

— Question orale de M. Yaron Pesztat (F) à M. Charles Picqué, Ministre-Président du Gouvernement de la Région de Bruxelles-Capitale, chargé des Pouvoirs locaux, de l'Aménagement du territoire, des Monuments et Sites, de la Rénovation urbaine, du Logement, de la Propreté publique et de la Coopération au développement, concernant « l'application de l'ordonnance relative au droit d'interpellation des habitants d'une commune ».

*Lundi 2 mars 2009, à 14 h 30 m*

(Palais du Parlement bruxellois – salle de commission 201)

Commission des Finances, du Budget, de la Fonction publique, des Relations extérieures et des Affaires générales

— Projet d'ordonnance portant assentiment à l'Accord de Stabilisation et d'Association entre les Communautés européennes et leurs Etats membres, d'une part, et la Bosnie-Herzégovine, d'autre part, et à l'Acte final, faits à Luxembourg le 16 juin 2008.

— Désignation d'un rapporteur.

— Discussion. — Votes.

— Projet d'ordonnance portant assentiment à : la Convention relative aux droits des personnes handicapées et au Protocole facultatif se rapportant à la Convention relative aux droits des personnes handicapées, signés à New York le 30 mars 2007 (pour mémoire).

— Désignation d'un rapporteur.

— Discussion. — Votes.

— Ordre des travaux.

— Proposition de résolution (de Mmes Caroline Persoons et Françoise Schepmans) visant à créer une communauté urbaine de Bruxelles afin de gérer des politiques à caractère suprarégional relevant de l'aire géographique socio-économique naturelle de Bruxelles.

Proposition (de Mmes Caroline Persoons et Marion Lemesre) visant à créer une commission spéciale visant à établir scientifiquement les charges résultant de la fonction de capitale de la Région de Bruxelles-Capitale.

— Interpellatie van de heer Walter Vandenbossche (N) tot de heer Charles Picqué, Minister-President van de Brusselse Hoofdstedelijke Regering, belast met Plaatselijke Besturen, Ruimtelijke Ordening, Monumenten en Landschappen, Stadsvernieuwing, Huisvesting, Openbare Netheid en Ontwikkelingssamenwerking, betreffende « de achterstallige subsidies voor de lokale politiezones ».

— Interpellatie van Mevr. Françoise Schepmans (F) tot de heren Charles Picqué, Minister-President van de Brusselse Hoofdstedelijke Regering, belast met Plaatselijke Besturen, Ruimtelijke Ordening, Monumenten en Landschappen, Stadsvernieuwing, Huisvesting, Openbare Netheid en Ontwikkelingssamenwerking, en Guy Vanhengel, Minister van de Brusselse Hoofdstedelijke Regering, belast met Financiën, Begroting, Openbaar Ambt en Externe Betrekkingen, betreffende « het Dexia-dividend ».

Toegevoegde interpellatie van de heer Joël Riguelle (F), betreffende « de gevolgen van het niet storten van dividend door Dexia voor 2008. voor de gemeentelijke begrotingen ».

— Mondelinge vraag van de heer Jean-Luc Vanraes (N) aan de heer Charles Picqué, Minister-President van de Brusselse Hoofdstedelijke Regering, belast met Plaatselijke Besturen, Ruimtelijke Ordening, Monumenten en Landschappen, Stadsvernieuwing, Huisvesting, Openbare Netheid en Ontwikkelingssamenwerking, betreffende « het gewestelijk toezicht op de gemeentelijke publicaties, wat de taalwetgeving betreft en het voornemen om een nieuwe omzendbrief op te stellen ».

— Mondelinge vraag van de heer Yves de Jonghe d'Ardoye d'Erp (F) aan de heer Charles Picqué, Minister-President van de Brusselse Hoofdstedelijke Regering, belast met Plaatselijke Besturen, Ruimtelijke Ordening, Monumenten en Landschappen, Stadsvernieuwing, Huisvesting, Openbare Netheid en Ontwikkelingssamenwerking, betreffende « het wijkcontract voor het « îlot sacré » ».

— Mondelinge vraag van de heer Yaron Pesztat (F) aan de heer Charles Picqué, Minister-President van de Brusselse Hoofdstedelijke Regering, belast met Plaatselijke Besturen, Ruimtelijke Ordening, Monumenten en Landschappen, Stadsvernieuwing, Huisvesting, Openbare Netheid en Ontwikkelingssamenwerking, betreffende « de toepassing van de ordonnantie betreffende het interpellatierecht van de inwoners van een gemeente ».

*Maandag 2 maart 2009, om 14 u. 30 m.*

(Paleis van het Brussels Parlement - commissiezaal 201)

Commissie voor de Financiën, Begroting, Openbaar Ambt, Externe Betrekkingen en Algemene Zaken

— Ontwerp van ordonnantie houdende instemming met de Stabilisatie- en Associatieovereenkomst tussen de Europese Gemeenschappen en hun lidstaten, enerzijds, en Bosnië en Herzegovina, anderzijds, en met de Slotakte, gedaan te Luxemburg op 16 juni 2008.

— Aanwijzing van een rapporteur.

— Bespreking. — Stemmingen.

— Ontwerp van ordonnantie houdende instemming met het VN-Verdrag inzake de rechten van personen met een handicap en met het Facultatief Protocol bij het Verdrag inzake de rechten van personen met een handicap, ondertekend te New York op 30 maart 2007 (pro memorie).

— Aanwijzing van een rapporteur.

— Bespreking. — Stemmingen.

— Regeling van de werkzaamheden.

— Voorstel van resolutie (van Mevr. Caroline Persoons en Mevr. Françoise Schepmans) tot oprichting van een stadsgemeenschap van Brussel die een supragewestelijk beleid kan voeren in het natuurlijke sociaal-economische gebied van Brussel.

— Voorstel (van Mevr. Caroline Persoons en Mevr. Marion Lemesre) houdende oprichting van een bijzondere commissie die wetenschappelijk dient vast te stellen welke lasten voortvloeien uit de hoofdstedelijke functie van het Brussels Hoofdstedelijk Gewest.

— Proposition d'ordonnance (de M. Serge de Patoul) indexant les tranches de part sur lesquelles s'appliquent les droits de succession et de mutation par décès.

— Proposition de résolution (de Mmes Caroline Persoons, Isabelle Molenberg et M. Bernard Clerfayt) visant à réaffirmer l'unicité de l'arrondissement électoral de Bruxelles-Hal-Vilvorde.

— Proposition d'ordonnance (de M. Olivier de Clippele) visant à modifier l'ordonnance du 20 décembre 2002 modifiant le Code des droits d'enregistrement, d'hypothèque et de greffe.

— Proposition de résolution (de MM. Didier Gosuin et Jacques Simonet) relative à l'assentiment par le Conseil de la Région de Bruxelles-Capitale de la Convention-cadre du Conseil de l'Europe pour la protection des minorités nationales.

Proposition d'ordonnance (de MM. Didier Gosuin, Jacques Simonet et Mme Marion Lemesre) relative au contrôle parlementaire des organismes régionaux.

Rapporteur : M. Serge de Patoul.

— Proposition de résolution (de M. Bernard Clerfayt, Mme Françoise Schepmans et M. François Roelants du Vivier) réaffirmant le statut de région à part entière pour la Région bruxelloise.

— Proposition de résolution (de Mme Françoise Schepmans et M. Serge de Patoul) relative à l'utilisation dans les administrations régionales bruxelloises de formats de données et de protocoles de communication ouverts ainsi que de logiciels dont le code source est disponible.

— Proposition de résolution (de MM. Bernard Clerfayt et Willem Draps) demandant au Gouvernement la création d'un service chargé d'assurer la bonne exécution des accords de coopération conclus par la Région bruxelloise avec les autres entités fédérées dans les matières d'urbanisme et d'aménagement du territoire ou qui concernent les travaux publics et le transport.

— Proposition d'ordonnance (de M. Olivier de Clippele) visant à réduire les droits de succession.

— Proposition d'ordonnance (de Mme Michèle Hasquin-Nahum, M. Jacques Simonet et Mme Isabelle Molenberg) instaurant un délai de paiement lorsque la Région de Bruxelles-Capitale octroie une avance sur prime.

— Proposition d'ordonnance (de Mme Michèle Hasquin-Nahum, M. Jacques Simonet et Mme Isabelle Molenberg) instaurant une pénalité en cas de retard dans le paiement de subventions dues par la Région de Bruxelles-Capitale à ses administrés.

— Proposition d'ordonnance (de MM. Olivier de Clippele, Alain Destexhe et Mme Françoise Schepmans) visant à régler les conflits d'intérêts entre les mandataires élus et la gestion des administrations, des associations et entreprises publiques.

Rapporteur : M. Christos Doukeridis.

— Proposition d'ordonnance (de MM. Olivier de Clippele et Didier Gosuin) visant à supprimer les droits de succession entre époux et cohabitants légaux portant sur la résidence commune.

— Proposition d'ordonnance (de MM. Olivier de Clippele et Didier Gosuin) instaurant la portabilité des droits d'enregistrement relatifs à l'acquisition d'une habitation familiale.

Rapporteur : M. Serge de Patoul.

— Proposition de résolution (de Mmes Françoise Bertieaux, Caroline Persoons, M. Bernard Clerfayt et Mme Michèle Hasquin-Nahum) visant à rendre les sites web officiels de la Région de Bruxelles-Capitale accessibles à tous et particulièrement aux personnes souffrant d'un handicap visuel.

— Proposition de résolution (de MM. Denis Grimberghs, Rudi Vervoort, Mme Dominique Braeckman, M. Jean-Luc Vanraes, Mmes Marie-Paule Quix et Brigitte De Pauw) visant à développer l'accessibilité des sites Web officiels de la Région de Bruxelles-Capitale aux personnes mal et nonvoyantes.

— Voorstel van ordonnantie (van de heer Serge de Patoul) ter indexering van de gedeelten van aandeel waarop de successie- en overgangsrechten bij overlijden van toepassing zijn.

— Voorstel van resolutie (van Mevr. Caroline Persoons, Mevr. Isabelle Molenberg en de heer Bernard Clerfayt) ertoe strekkende de eenheid van het kiesarrondissement Brussel-Halle-Vilvorde te herbevestigen.

— Voorstel van ordonnantie (van de heer Olivier de Clippele) houdende wijziging van de ordonnantie van 20 december 2002 tot wijziging van het Wetboek der registratie-, hypotheek- en griffierechten.

— Voorstel van resolutie (van de heren Didier Gosuin en Jacques Simonet) betreffende de instemming van de Brusselse Hoofdstedelijke Raad met de Kaderovereenkomst van de Raad van Europa voor de bescherming van de nationale minderheden.

— Voorstel van ordonnantie (van de heren Didier Gosuin, Jacques Simonet en Mevr. Marion Lemesre) betreffende de parlementaire controle op de gewestelijke instellingen.

Rapporteur : de heer Serge de Patoul.

— Voorstel van resolutie (van de heer Bernard Clerfayt, Mevr. Françoise Schepmans en de heer François Roelants du Vivier) waarbij het statuut van volwaardig Gewest opnieuw wordt bevestigd voor het Brussels Hoofdstedelijk Gewest.

— Voorstel van resolutie (van Mevr. Françoise Schepmans en de heer Serge de Patoul) betreffende het gebruik van open gegevensformaten, open communicatieprotocollen en software met vrije broncode in de besturen van het Brussels Hoofdstedelijk Gewest.

— Voorstel van resolutie (van de heren Bernard Clerfayt en Willem Draps) waarbij de Regering gevraagd wordt een dienst op te richten die ervoor moet zorgen dat de samenwerkingsakkoorden die het Brussels Hoofdstedelijk Gewest met de andere Gewesten en Gemeenschappen sluit op het vlak van de stedenbouw en de ruimtelijke ordening of in verband met de openbare werken en vervoer, goed worden uitgevoerd.

— Voorstel van ordonnantie (van de heer Olivier de Clippele) tot vermindering van de successierechten.

— Voorstel van ordonnantie (van Mevr. Michèle Hasquin-Nahum, de heer Jacques Simonet en Mevr. Isabelle Molenberg) tot invoering van een betaaltermijn als het Brussels Hoofdstedelijk Gewest een voorschot op premies verleent.

— Voorstel van ordonnantie (van Mevr. Michèle Hasquin-Nahum, de heer Jacques Simonet en Mevr. Isabelle Molenberg) tot invoering van een boete in geval van achterstand bij de betaling van subsidies door het Brussels Hoofdstedelijk Gewest aan zijn burgers.

— Voorstel van ordonnantie (van de heren Olivier de Clippele, Alain Destexhe en Mevr. Françoise Schepmans) tot regeling van belangenconflicten tussen de verkozen mandatarissen en het beheer van besturen, verenigingen en overheidsbedrijven.

Rapporteur : Christos Doukeridis.

— Voorstel van ordonnantie (van de heren Olivier de Clippele en Didier Gosuin) tot afschaffing van de successierechten tussen echtgenoten en tussen wettelijk samenwonenden op de gemeenschappelijke woning.

— Voorstel van ordonnantie (van de heren Didier Gosuin en Olivier de Clippele) en tot instelling van de meeneembaarheid van de registratierechten verschuldigd op de aankoop van een gezinswoning.

Rapporteur : de heer Serge de Patoul.

— Voorstel van resolutie (van Mevr. Françoise Bertieaux, Mevr. Caroline Persoons, de heer Bernard Clerfayt en Mevr. Michèle Hasquin-Nahum) om de officiële websites van het Brussels Hoofdstedelijk Gewest toegankelijk te maken voor iedereen, en voornamelijk voor visueel gehandicapten.

— Voorstel van resolutie (van de heren Denis Grimberghs, Rudi Vervoort, Mevr. Dominique Braeckman, de heer Jean-Luc Vanraes, Mevr. Marie-Paule Quix en Mevr. Brigitte De Pauw) tot verbetering van de toegankelijkheid van de officiële websites van het Brussels Hoofdstedelijk Gewest voor slechtzienden en blinden.

— Proposition de résolution (de Mme Caroline Persoons, M. Jacques Simonet, Mme Isabelle Molenberg et M. Bernard Clerfayt) affirmant l'autonomie de la Région bruxelloise face à la prétention de la Flandre de faire de Bruxelles sa capitale.

— Proposition de résolution (de M. Jan Béghin) relative au développement d'un cadre politique pour le city marketing, à la création d'un fonds destiné au city marketing et à la création d'une plate-forme de city marketing "Partenaires de Bruxelles".

— Proposition d'ordonnance (de Mme Julie Fiszman) modifiant l'ordonnance du 22 décembre 1994 relative à la reprise de la fiscalité provinciale.

— Proposition de résolution (de MM. Dominiek Lootens-Stael, Johan Demol, Frederic Erens et Erland Pison) réaffirmant la liberté d'expression et manifestant son soutien au Danemark.

— Proposition de résolution (de M. Jan Béghin) condamnant la violence contre les Kurdes suite au meurtre de M. Ferho Akgül et Mme Fatim Akgül.

— Proposition de résolution (de MM. Dominiek Lootens-Stael et Johan Demol) condamnant les nombreux infanticides de filles dans certaines parties d'Asie.

— Proposition de résolution (de M. Philippe Pivin, Mmes Viviane Teitelbaum, Michèle Hasquin-Nahum et M. Didier Gosuin) visant à reconnaître et à accorder le titre de "passeur de mémoire" ainsi qu'à créer un "Institut de la Mémoire de la Démocratie".

— Proposition de résolution (de Mmes Viviane Teitelbaum, Marion Lemesre, M. Jacques Simonet, Mme Michèle Hasquin-Nahum et M. Didier Gosuin) relative à la relance de l'accord de coopération du 8 septembre 1998 entre Israël et la Région de Bruxelles-Capitale et suspendu le 29 mars 2002.

— Proposition d'ordonnance (de MM. Michel Colson, Olivier de Clippele, Didier Gosuin et Mme Françoise Schepmans) visant à exonérer partiellement les logements loués aux seniors.

— Proposition d'ordonnance (de M. Olivier de Clippele, Mme Michèle Hasquin-Nahum, M. Serge de Patoul) visant à éviter la perception immédiate du droit de mutation en cas de folle enchère.

— Proposition d'ordonnance (de MM. Olivier de Clippele, Vincent De Wolf et Serge de Patoul) visant à établir la valeur vénale consécutive à la levée de l'option d'achat à la suite d'un leasing immobilier.

— Proposition d'ordonnance (de M. Olivier de Clippele, Mme Françoise Schepmans et de M. Serge de Patoul) visant à rectifier l'ordonnance du 20 décembre 2002 modifiant le Code des droits d'enregistrement, d'hypothèque et de greffe.

— Proposition d'ordonnance (de M. Didier Gosuin et Mme Viviane Teitelbaum) exemptant de la taxe de circulation et de la taxe de mise en circulation divers véhicules propres.

Rapporteurs : M. Olivier de Clippele et Mme Julie Fiszman.

— Proposition de résolution (de M. Jacques Simonet, Mme Viviane Teitelbaum et M. Michel Colson) relative à la transparence en matière d'engagements et de recrutements dans les organismes relevant de la Région de Bruxelles-Capitale.

— Proposition de résolution (de M. Didier Gosuin et Mme Viviane Teitelbaum) visant à exempter de la taxe de circulation et de la taxe de mise en circulation divers véhicules propres.

Rapporteurs : M. Olivier de Clippele et Mme Julie Fiszman.

— Proposition de résolution (de Mme Viviane Teitelbaum, M. Jacques Simonet, Mme Marion Lemesre et M. François Roelants du Vivier) condamnant les violences infligées aux femmes et aux jeunes filles au Darfour et dénonçant le viol stratégiquement utilisé comme arme de guerre et de destruction.

— Voorstel van resolutie (van Mevr. Caroline Persoons, de heer Jacques Simonet, Mevr. Isabelle Molenberg en de heer Bernard Clerfayt) ter bevestiging van de autonomie van het Brussels Hoofdstedelijk Gewest als tegengewicht voor de aanmatiging van Vlaanderen om van Brussel zijn hoofdstad te maken.

— Voorstel van resolutie (van de heer Jan Béghin) betreffende het ontwikkelen van een beleidskader citymarketing, de oprichting van een fonds citymarketing en de oprichting van een citymarketing platform "Brussel Partners".

— Voorstel van ordonnantie (van Mevr. Julie Fiszman) tot wijziging van de ordonnantie van 22 december 1994 betreffende de overname van de provinciale fiscaliteit.

— Voorstel van resolutie (van de heren Dominiek Lootens-Stael, Johan Demol, Frédéric Erens en Erland Pison) tot bevestiging van de vrijheid van meningsuiting en tot steunbetuiging aan Denemarken.

— Voorstel van resolutie (van de heer Jan Béghin) tot veroordeling van het geweld jegens de Koerden naar aanleiding van de moord op de heer en Mevr. Ferho en Fatim Akgül.

— Voorstel van resolutie (van de heren Dominiek Lootens-Stael en Johan Demol) ter veroordeling van de massale infanticide op meisjes in bepaalde delen van Azië.

— Voorstel van resolutie (van de heer de heer Philippe Pivin, Mevr. Viviane Teitelbaum, Mevr. Michèle Hasquin-Nahum en de heer Didier Gosuin) tot erkenning en toewijzing van de eretitel van "Doorgever van de Herinnering" en tot oprichting van een "Instituut Geheugen van de Democratie".

— Voorstel van resolutie (van Mevr. Viviane Teitelbaum, Mevr. Marion Lemesre, de heer Jacques Simonet, Mevr. Michèle Hasquin-Nahum en de heer Didier Gosuin) tot opheffing van de op 29 maart 2002 goedgekeurde opschorting van het samenwerkingsakkoord van 8 september 1998 tussen Israël en het Brussels Hoofdstedelijk Gewest.

— Voorstel van ordonnantie (van de heren Michel Colson, Olivier de Clippele, Didier Gosuin en Mevr. Françoise Schepmans) tot gedeeltelijke vrijstelling van de woningen die aan bejaarden worden verhuurd.

— Voorstel van ordonnantie (van de heer Olivier de Clippele, Mevr. Michèle Hasquin-Nahum en de heer Serge de Patoul) tot voorkoming van de onmiddellijke inning van het recht van overgang in geval van rouwkoop.

— Voorstel van ordonnantie (van de heren Olivier de Clippele, Vincent De Wolf en Serge de Patoul) ertoe strekkende de verkoopwaarde van een onroerend goed na het lichten van de aankoopoptie in het kader van onroerende leasing vast te stellen.

— Voorstel van ordonnantie (van de heer Olivier de Clippele, Mevr. Françoise Schepmans en de heer Serge de Patoul) tot verbetering van de ordonnantie van 20 december 2002 tot wijziging van het Wetboek van registratie-, hypotheek en griffierechten.

— Voorstel van ordonnantie (van de heer Didier Gosuin en Mevr. Viviane Teitelbaum) ertoe strekkende verschillende schone voertuigen vrij te stellen van de verkeersbelasting en van de belasting op de inverkeerstelling.

Rapporteurs : de heer Olivier de Clippele en Mevr. Julie Fiszman.

— Voorstel van resolutie (van de heer Jacques Simonet, Mevr. Viviane Teitelbaum en de heer Michel Colson) betreffende de transparantie bij de aanwervingen in de instellingen die onder het Brussels Hoofdstedelijk Gewest ressorteren.

— Voorstel van resolutie (van de heer Didier Gosuin en Mevr. Viviane Teitelbaum) ertoe strekkende verschillende schone voertuigen vrij te stellen van de verkeersbelasting en de belasting op de inverkeerstelling.

Rapporteurs : de heer Olivier de Clippele en Mevr. Julie Fiszman.

— Voorstel van resolutie (van Mevr. Viviane Teitelbaum, de heer Jacques Simonet, Mevr. Marion Lemesre en de heer François Roelants du Vivier) tot veroordeling van het geweld tegen vrouwen en meisjes in Darfoer en van de verkrachtingen die als strategisch oorlogs- en vernietigingswapen worden gebruikt.

— Proposition d'ordonnance (de MM. Philippe Pivin et Olivier de Clippele) visant à compléter l'article 253. du Code des impôts sur les revenus.

— Proposition d'ordonnance (de MM. Didier Gosuin, Alain Zenner, Serge de Patoul et Mme Nathalie Gilson) relative au partenariat public-privé en Région de Bruxelles-Capitale.

— Proposition de résolution (de M. Yaron Pesztat, Mme Olivia P'Tito, M. Joël Riguelle, Mmes Marie-Paule Quix et Brigitte De Pauw) relative à l'amélioration des performances environnementales, sociales et éthiques des marchés publics.

— Proposition de résolution (de Mme Els Ampe) relative à l'utilisation de l'écoscore comme base pour la taxe de circulation.

Rapporteurs : M. Olivier de Clippele et Mme Julie Fiszman.

— Proposition de résolution (de M. Frédéric Erens) appelant au boycott des jeux olympiques d'été 2008 en Chine dictatoriale et à la solidarité avec le Tibet occupé par la dictature chinoise.

— Proposition d'ordonnance (de M. Olivier de Clippele) visant à exonérer du droit d'enregistrement proportionnel, la convention d'immeuble résolue amiablement avant tout transfert de propriété.

— Proposition d'ordonnance (de M. Olivier de Clippele, M. Serge de Patoul et Mme Françoise Schepmans) adaptant les barèmes des droits de succession à l'évolution des prix de l'immobilier.

— Proposition d'ordonnance (de MM. Olivier de Clippele, Didier Gosuin et Mustapha El Karouni) visant à réduire les droits de succession sur les biens soumis au bail à ferme.

— Proposition de résolution (de Mme Céline Delforge) relative à l'assentiment donné par le Parlement bruxellois aux accords entre l'Union économique belgo-luxembourgeoise (UEBL) et différents Etats concernant l'encouragement et la protection réciproques des investissements.

— Proposition d'ordonnance (de MM. Olivier de Clippele et Didier Gosuin) visant à la déduction des frais de succession.

— Proposition de résolution (de Mme Viviane Teitelbaum et de MM. Alain Destexhe et François Roelants du Vivier) visant à condamner l'importation de conflits étrangers à Bruxelles.

— Proposition d'ordonnance (de M. Olivier de Clippele, Mme Françoise Schepmans et M. Serge de Patoul) visant à réduire la durée des garanties hypothécaires.

Rapporteur : M. Didier Gosuin.

— Proposition de résolution (de M. Philippe Pivin et Mme Caroline Persoons) relative à la réalisation d'un musée national des services d'incendie sur le territoire de la Région de Bruxelles-Capitale.

— Proposition d'ordonnance (de MM. Walter Vandenbossche, Denis Grimberghs, Mme Dominique Braeckman, MM. René Coppens et Fouad Ahidar) instituant un service de médiation.

— Proposition d'ordonnance (de M. Joël Riguelle) modifiant le Code des taxes assimilées aux impôts sur les revenus en vue de favoriser l'utilisation de voitures particulières plus respectueuses de l'environnement.

— Proposition d'ordonnance (de Mme Julie Fiszman) modifiant la taxe sur les panneaux d'affichage.

— Proposition d'ordonnance (de M. Olivier de Clippele et Mme Françoise Schepmans) visant à exonérer l'héritier innocent en matière de droits de succession.

— Proposition de résolution (de M. Yves de Jonghe d'Ardoye, Mmes Françoise Schepmans, Caroline Persoons et M. Didier Gosuin) relative à la nomination des bourgmestres des communes à facilités de la périphérie bruxelloise.

— Voorstel van ordonnantie (van de heren Philippe Pivin en Olivier de Clippele) ter aanvulling van artikel 253 van het Wetboek van de inkomstenbelastingen.

— Voorstel van ordonnantie (van de heren Didier Gosuin, Alain Zenner, Serge de Patoul en Mevr. Nathalie Gilson) betreffende publiek-private samenwerking in het Brussels Hoofdstedelijk Gewest.

— Voorstel van resolutie (van de heer Yaron Pesztat, Mevr. Olivia P'Tito, de heer Joël Riguelle, Mevr. Marie-Paule Quix en Mevr. Brigitte De Pauw) betreffende de verbetering van de milieu-, sociale en ethische prestaties van de overheidsopdrachten.

— Voorstel van resolutie (van Mevr. Els Ampe) betreffende het gebruik van de ecoscore als basis voor de verkeersbelasting.

Rapporteurs : de heer Olivier de Clippele en Mevr. Julie Fiszman.

— Voorstel van resolutie (van de heer Frédéric Erens) betreffende het oproepen tot boycot van de Olympische Zomerspelen van 2008 in de dictatuur China, en het betuigen van solidariteit met het door de Chinese dictatuur bezette Tibet.

— Voorstel van ordonnantie (van de heer Olivier de Clippele) houdende vrijstelling van het evenredige registratierecht voor verkoop-overeenkomsten betreffende onroerende goederen die vóór de eigendomsoverdracht in der minne worden ontbonden.

— Voorstel van ordonnantie (van de heren Olivier de Clippele, Serge de Patoul en Mevr. Françoise Schepmans) tot aanpassing van de tarieven van de successierechten aan de evolutie van de vastgoedprijzen.

— Voorstel van ordonnantie (van de heren Olivier de Clippele, Didier Gosuin en Mustapha El Karouni) ertoe strekkende de successierechten op verpachte onroerende goederen te verminderen.

— Voorstel van resolutie (van Mevr. Céline Delforge) betreffende de instemming van het Brussels Parlement met de akkoorden tussen de Belgisch-Luxemburgse Economische Unie (BLEU) en verschillende staten inzake de wederzijdse bevordering en bescherming van investeringen.

— Voorstel van ordonnantie (van de heren Olivier de Clippele, Didier Gosuin) betreffende de aftrek van de kosten van de nalatenschap.

— Voorstel van resolutie (van Mevr. Viviane Teitelbaum en de heren Alain Destexhe en François Roelants du Vivier) ertoe strekkende de import van buitenlandse conflicten in Brussel te veroordelen.

— Voorstel van ordonnantie (van de heer Olivier de Clippele, Mevr. Françoise Schepmans en de heer Serge de Patoul) ertoe strekkende de duur van de hypothecaire waarborgen in te perken.

Rapporteur : de heer Didier Gosuin.

— Voorstel van resolutie (van de heer Philippe Pivin en Mevr. Caroline Persoons) betreffende de oprichting van een nationaal brandweermuseum in het Brussels Hoofdstedelijk Gewest.

— Voorstel van ordonnantie (van de heren Walter Vandenbossche, Denis Grimberghs, Mevr. Dominique Braeckman, de heren René Coppens en Fouad Ahidar) tot instelling van een ombudsdienst.

— Voorstel van ordonnantie (van de heer Joël Riguelle) tot wijziging van het wetboek van de met de inkomstenbelastingen gelijkgestelde belasting met het oog op de bevordering van het gebruik van milieuvriendelijkere privévoertuigen.

— Voorstel van ordonnantie (van Mevr. Julie Fiszman) tot wijziging van de belasting op aanplakborden.

— Voorstel van ordonnantie (van de heer Olivier de Clippele en Mevr. Françoise Schepmans) ertoe strekkende de onschuldige erfgenaam vrij te stellen van successierechten.

— Voorstel van resolutie (van de heer Yves de Jonghe d'Ardoye d'Erp, Mevr. Françoise Schepmans, Mevr. Caroline Persoons en de heer Didier Gosuin) betreffende de benoeming van de burgemeesters van de faciliteitengemeenten in de Brusselse rand.



— Proposition de résolution (de M. Mustapha El Karouni, Mme Françoise Schepmans et M. Serge de Patoul) visant au respect du droit des minorités en application du Pacte internationale relatif aux droits civils et politiques.

— Proposition d'ordonnance (de MM. Olivier de Clippele, Alain Destexhe et Mme Françoise Schepmans) visant à permettre une juste perception en matière de successions.

— Proposition de résolution (de MM. Dominiek Lootens-Stael et Johan Demol) relative à la prise de mesures visant à renforcer la sécurité suite à des agressions contre des services du maintien de l'ordre, des services d'urgence ainsi que du personnel de la STIB.

*Mardi 3 mars 2009, à 9 h 30 m*

(Palais du Parlement bruxellois - salle de commission 201)

Commission de l'Environnement, de la Conservation de la Nature, de la Politique de l'Eau et de l'Energie

— Projet d'ordonnance relative à la gestion et à l'assainissement des sols pollués.

— Proposition d'ordonnance (de M. Olivier de Clippele) modifiant l'ordonnance du 13 mai 2004 relative à la gestion des sols pollués en vue de régler la procédure de nullité de cession des sols pollués.

Rapporteurs : M. Stéphane de Lobkowicz et Mme Viviane Teitelbaum.

— Discussion des articles.

— Votes.

*Mardi 3 mars 2009, à 9 h 30 m*

(Palais du Parlement bruxellois - salle de commission 206)

Commission du Logement et de la Rénovation urbaine

— Question orale de M. Fouad Ahidar (N) à Mme Françoise Dupuis, Secrétaire d'Etat à la Région de Bruxelles-Capitale, chargée du Logement et de l'Urbanisme, concernant « l'affectation des moyens de la SLRB pour soutenir le conseil consultatif des locataires ».

— Proposition d'ordonnance (de Mme Céline Fremault, MM. Rudi Vervoort, Yaron Pesztat, Jean-Luc Vanraes, Mmes Marie-Paule Quix, Brigitte De Pauw et M. Denis Grimberghs) visant à ajouter un chapitre V dans le titre III du Code du Logement relatif aux sanctions en cas de logement inoccupé, à modifier l'ordonnance du 12 décembre 1991 créant des fonds budgétaires et à modifier le Code judiciaire.

— Désignation d'un rapporteur.

— Discussion. — Votes.

— Proposition d'ordonnance (de M. Hervé Doyen) visant à modifier l'article 13, § 3, alinéa 2 de l'ordonnance du 17 juillet 2003 portant le Code du Logement.

— Désignation d'un rapporteur.

— Discussion. — Votes.

*Mercredi 4 mars 2009, à 14 h 30 m*

(Palais du Parlement bruxellois - salle de commission 201)

Commission des Affaires économiques, chargée de la Politique économique, de la Politique de l'Emploi et de la Recherche scientifique

— Interpellation de Mme Julie Fiszman (F) à M. Benoît Cerexhe, Ministre du Gouvernement de la Région de Bruxelles-Capitale, chargé de l'Emploi, de l'Economie, de la Recherche scientifique et de la Lutte contre l'incendie et l'Aide médicale urgente, concernant « le développement de l'agence immobilière économique en Région de Bruxelles-Capitale ».

— Projet d'ordonnance visant à promouvoir la recherche, le développement et l'innovation.

Rapporteurs : M. Mohamed Lahlali et Mme Marie-Paule Quix.

— Poursuite de la discussion. — Votes.

— Voorstel van resolutie (van de heer Mustapha El Karouni, Mevr. Françoise Schepmans en de heer Serge de Patoul) betreffende de eerbiediging van het recht van de minderheden met toepassing van het Internationaal Verdrag inzake burgerrechten en politieke rechten.

— Voorstel van ordonnantie (van de heren Olivier de Clippele, Alain Destexhe en Mevr. Françoise Schepmans) strekkende tot een billijke inning van de successierechten.

— Voorstel van resolutie (van de heren Dominiek Lootens-Stael en Johan Demol) betreffende het nemen van veiligheidsverhogende maatregelen met betrekking tot agressie tegen ordediensten, hulpdiensten, en MIVB-personeel.

*Dinsdag 3 maart 2009, om 9 u. 30 m.*

(Paleis van het Brussels Parlement - commissiezaal 201)

Commissie voor Leefmilieu, Natuurbehoud Waterbeleid en Energie

— Ontwerp van ordonnantie betreffende het beheer en de sanering van verontreinigde bodems.

— Voorstel van ordonnantie (van de heer Olivier de Clippele) tot wijziging van de ordonnantie van 13 mei 2004 betreffende het beheer van verontreinigde bodems om de procedure tot nietigverklaring van de overdracht van verontreinigde bodems te regelen.

Rapporteurs : de heer Stéphane de Lobkowicz en Mevr. Viviane Teitelbaum.

— Artikelsgewijze bespreking.

— Stemmingen.

*Dinsdag 3 maart 2009, om 9 u. 30 m*

(Paleis van het Brussels Parlement - commissiezaal 206)

Commissie voor de Huisvesting en Stadsvernieuwing

— Mondelinge vraag van de heer Fouad Ahidar (N) aan Mevr. Françoise Dupuis, Staatssecretaris van het Brussels Hoofdstedelijk Gewest, bevoegd voor Huisvesting en Stedenbouw, betreffende « de besteding van de middelen van de Brusselse Gewestelijke Huisvestingsmaatschappij ter ondersteuning van de Adviesraad voor Huurders ».

— Voorstel van ordonnantie (van Mevr. Céline Fremault, de heren Rudi Vervoort, Yaron Pesztat, Jean-Luc Vanraes, Mevr. Marie-Paule Quix, Mevr. Brigitte De Pauw en de heer Denis Grimberghs) ertoe strekkend een hoofdstuk V toe te voegen aan titel III van de Huisvestingscode en betreffende de straffen in geval van woningleegstand, tot wijziging van de ordonnantie van 12 december 1991 houdende oprichting van begrotingsfondsen en tot wijziging van het Gerechtelijk Wetboek.

— Aanwijzing van een rapporteur.

— Bespreking. — Stemmingen.

— Voorstel van ordonnantie (van de heer Hervé Doyen) tot wijziging van artikel 13, § 3, tweede lid, van de ordonnantie van 17 juli 2003 houdende de Brusselse Huisvestingscode.

— Aanwijzing van een rapporteur.

— Bespreking. — Stemmingen.

*Woensdag 4 maart 2009, om 14 u. 30 m.*

(Paleis van het Brussels Parlement - commissiezaal 201)

Commissie voor de Economische Zaken, belast met het Economisch Beleid, het Werkgelegenheidsbeleid en het Wetenschappelijk Onderzoek

— Interpellatie van Mevr. Julie FISZMAN (F) tot de heer Benoît Cerexhe, Minister van de Brusselse Hoofdstedelijke Regering, belast met Tewerkstelling, Economie, Wetenschappelijk Onderzoek, Brandbestrijding en Dringende Medische Hulp, betreffende « de ontwikkeling van het economisch vastgoedagentschap in het Brussels Hoofdstedelijk Gewest ».

— Ontwerp van ordonnantie tot bevordering van het onderzoek, de ontwikkeling en de innovatie.

Rapporteurs : de heer Mohamed Lahlali en Mevr. Marie-Paule Quix.

— Voortzetting van de bespreking. — Stemmingen.

*Mercredi 4 mars 2009, à 9 h 30 m*

(Palais du Parlement bruxellois - salle de commission 201)

(La réunion sera prolongée - une collation sera servie)

Commission de l'Aménagement du Territoire, de l'Urbanisme  
et de la Politique foncière

— Projet d'ordonnance modifiant l'ordonnance du 13 mai 2004 portant ratification du Code bruxellois de l'Aménagement du Territoire.

— Proposition d'ordonnance (de Mme Viviane Teitelbaum et M. Bernard Clerfayt) modifiant le Code bruxellois de l'Aménagement du Territoire (COBAT) en matière de patrimoine.

— Proposition d'ordonnance (de Mme Viviane Teitelbaum et M. Bernard Clerfayt) visant à modifier le Code bruxellois de l'Aménagement du Territoire (COBAT) relatif à l'inventaire du patrimoine immobilier.

— Proposition d'ordonnance (de M. Didier Gosuin et Mme Nathalie Gilson) relative aux travaux d'aménagement et actes d'installation de dispositifs de production d'énergie verte.

— Proposition d'ordonnance (de Mme Marie-Paule Quix et consorts) modifiant l'article 6 du Code bruxellois de l'Aménagement du Territoire relatif aux enquêtes publiques.

Rapporteurs : Mme Isabelle Molenberg et M. Mohamed Lahlali.

— Auditions de :

— M. Guido Vanderhulst de la Commission royale des Monuments et des Sites (CRMS);

— M. Laurent Wille, administrateur délégué de l'Union Professionnelle du Secteur Immobilier (UPSI);

— Mme Isabelle Pauthier, directrice de l'Atelier de Recherche et d'Action Urbaines (ARAU);

— M. Mathieu Sonck, secrétaire général à Inter-Environnement Bruxelles (IEB);

— Mme Hilde Geens, collaboratrice de cadre bij de Brusselse Raad voor het Leefmilieu (BRAL).

— Echange de vues.

— Poursuite de la discussion. — Votes.

*Mercredi 4 mars 2009, à 14 h 30 m*

(Palais du Parlement bruxellois - salle de commission 206)

Commission de l'Infrastructure,  
chargée des Travaux publics et des Communications

— Projet de Plan régional des déplacements « Iris 2 ».

— Présentation par le ministre Pascal Smet des résultats de l'enquête publique.

— Poursuite de l'échange de vues.

*Jeudi 5 mars 2009, à 14 h 30 m*

(Palais du Parlement bruxellois - salle de commission 201)

(La réunion sera prolongée - une collation sera servie)

Commission de l'Aménagement du Territoire, de l'Urbanisme  
et de la Politique foncière

— Projet d'ordonnance modifiant l'ordonnance du 13 mai 2004 portant ratification du Code bruxellois de l'Aménagement du Territoire.

— Proposition d'ordonnance (de Mme Viviane Teitelbaum et M. Bernard Clerfayt) modifiant le Code bruxellois de l'Aménagement du Territoire (COBAT) en matière de patrimoine.

*Woensdag 4 maart 2009, om 9 u. 30 m.*

(Paleis van het Brussels Parlement - commissiezaal 201)

(De vergadering zal worden verlengd  
een lichte maaltijd zal worden aangeboden)

Commissie voor de Ruimtelijke Ordening, de Stedenbouw  
en het Grondbeleid

— Ontwerp van ordonnantie tot wijziging van de ordonnantie van 13 mei 2004. houdende ratificatie van het Brussels Wetboek van Ruimtelijke Ordening.

— Voorstel van ordonnantie (van Mevr. Viviane Teitelbaum en de heer Bernard Clerfayt) tot wijziging van de bepalingen van het Brussels Wetboek van Ruimtelijke Ordening betreffende het erfgoed.

— Voorstel van ordonnantie (van Mevr. Viviane Teitelbaum en de heer Bernard Clerfayt) tot wijziging van het Brussels Wetboek van Ruimtelijke Ordening (BWRO) inzake de inventaris van het onroerend erfgoed.

— Voorstel van ordonnantie (van de heer Didier Gosuin en Mevr. Nathalie Gilson) betreffende de werken voor de inrichting en de handelingen voor de plaatsing van voorzieningen voor de opwekking van groene stroom.

— Voorstel van ordonnantie (van Mevr. Marie-Paule Quix c.s.) tot wijziging van artikel 6 van het Brussels Wetboek van Ruimtelijke Ordening betreffende het openbaar onderzoek.

Rapporteurs : Mevr. Isabelle Molenberg en de heer Mohamed Lahlali.

— Hoorzittingen met :

— De heer Guido Vanderhulst van de Koninklijke Commissie voor Monumenten en Landschappen (KCML);

— De heer Laurent Wille, afgevaardigd bestuurder van de Beroepsvereniging van de Vastgoedsector (BVS);

— Mevr. Isabelle Pauthier, directrice van het « Atelier de Recherche et d'Action Urbaines (ARAU) »;

— De heer Mathieu Sonck, secretaris-generaal bij « Inter-Environnement Bruxelles (IEB) »;

— Mevr. Hilde Geens, stafmedewerkster bij de Brusselse Raad voor het Leefmilieu (BRAL).

— Gedachtewisseling.

— Voortzetting van de bespreking. — Stemmingen.

*Woensdag 4 maart 2009, om 14 u. 30 m.*

(Paleis van het Brussels Parlement - commissiezaal 206)

Commissie voor de Infrastructuur,  
belast met Openbare Werken en Verkeerswezen

— Ontwerp van Gewestelijk vervoersplan « Iris 2 ».

— Voorstelling door Minister Pascal Smet van de resultaten van het openbaar onderzoek.

— Voortzetting van de gedachtewisseling.

*Donderdag 5 maart 2009, om 14 u. 30 m.*

(Paleis van het Brussels Parlement - commissiezaal 201)

(De vergadering zal worden verlengd  
een lichte maaltijd zal worden aangeboden)

Commissie voor de Ruimtelijke Ordening, de Stedenbouw  
en het Grondbeleid

— Ontwerp van ordonnantie tot wijziging van de ordonnantie van 13 mei 2004. houdende ratificatie van het Brussels Wetboek van Ruimtelijke Ordening.

— Voorstel van ordonnantie (van Mevr. Viviane Teitelbaum en de heer Bernard Clerfayt) tot wijziging van de bepalingen van het Brussels Wetboek van Ruimtelijke Ordening betreffende het erfgoed.

— Proposition d'ordonnance (de Mme Viviane Teitelbaum et M. Bernard Clerfayt) visant à modifier le Code bruxellois de l'Aménagement du Territoire (COBAT) relatif à l'inventaire du patrimoine immobilier.

— Proposition d'ordonnance (de M. Didier Gosuin et Mme Nathalie Gilson) relative aux travaux d'aménagement et actes d'installation de dispositifs de production d'énergie verte.

— Proposition d'ordonnance (de Mme Marie-Paule Quix et consorts) modifiant l'article 6 du Code bruxellois de l'Aménagement du Territoire relatif aux enquêtes publiques.

Rapporteurs : Mme Isabelle Molenberg et M. Mohamed Lahlali.

— Poursuite de la discussion des articles. — Votes.

— Interpellation de M. Yves de Jonghe d'Ardoye d'Erp (F) à M. Charles Picqué, Ministre-Président du Gouvernement de la Région de Bruxelles-Capitale, chargé des Pouvoirs locaux, de l'Aménagement du territoire, des Monuments et Sites, de la Rénovation urbaine, du Logement, de la Propreté publique et de la Coopération au développement, concernant « l'emplacement des prisons bruxelloises ».

Interpellation jointe de M. Frédéric Erens (N), concernant « les nouvelles prisons en Région de Bruxelles-Capitale ».

— Question orale de Mme Marie-Paule Quix (N) à M. Charles Picqué, Ministre-Président du Gouvernement de la Région de Bruxelles-Capitale, chargé des Pouvoirs locaux, de l'Aménagement du territoire, des Monuments et Sites, de la Rénovation urbaine, du Logement, de la Propreté publique et de la Coopération au développement, concernant « la faisabilité de l'organisation de la coupe du monde de football en 2018 ».

— Question orale de Mme Nathalie Gilson (F) à M. Charles Picqué, Ministre-Président du Gouvernement de la Région de Bruxelles-Capitale, chargé des Pouvoirs locaux, de l'Aménagement du territoire, des Monuments et Sites, de la Rénovation urbaine, du Logement, de la Propreté publique et de la Coopération au développement, concernant « la Chapelle Sainte-Julienne à Saint-Josse-ten-Noode ».

— Voorstel van ordonnantie (van Mevr. Viviane Teitelbaum en de heer Bernard Clerfayt) tot wijziging van het Brussels Wetboek van Ruimtelijke Ordening (BWRO) inzake de inventaris van het onroerend erfgoed.

— Voorstel van ordonnantie (van de heer Didier Gosuin en Mevr. Nathalie Gilson) betreffende de werken voor de inrichting en de handelingen voor de plaatsing van voorzieningen voor de opwekking van groene stroom.

— Voorstel van ordonnantie (van Mevr. Marie-Paule Quix c.s.) tot wijziging van artikel 6 van het Brussels Wetboek van Ruimtelijke Ordening betreffende het openbaar onderzoek.

Rapporteurs : Mevr. Isabelle Molenberg en de heer Mohamed Lahlali.

— Voortzetting van de artikelsgewijze bespreking. — Stemmingen.

— Interpellatie van de heer Yves de Jonghe d'Ardoye d'Erp (F) tot de heer Charles Picqué, Minister-President van de Brusselse Hoofdstedelijke Regering, belast met Plaatselijke Besturen, Ruimtelijke Ordening, Monumenten en Landschappen, Stadsvernieuwing, Huisvesting, Openbare Netheid en Ontwikkelingssamenwerking, betreffende « de vestigingsplaats van de Brusselse gevangnissen ».

Toegevoegde interpellatie van de heer Frédéric Erens (N), betreffende « de nieuwe gevangnissen in het Brussels Hoofdstedelijk Gewest ».

— Mondelinge vraag van Mevr. Marie-Paule Quix (N) aan de heer Charles Picqué, Minister-President van de Brusselse Hoofdstedelijke Regering, belast met Plaatselijke Besturen, Ruimtelijke Ordening, Monumenten en Landschappen, Stadsvernieuwing, Huisvesting, Openbare Netheid en Ontwikkelingssamenwerking, betreffende « de haalbaarheid van de organisatie van het WK Voetbal in 2018 ».

— Mondelinge vraag van Mevr. Nathalie Gilson (F) aan de heer Charles Picqué, Minister-President van de Brusselse Hoofdstedelijke Regering, belast met Plaatselijke Besturen, Ruimtelijke Ordening, Monumenten en Landschappen, Stadsvernieuwing, Huisvesting, Openbare Netheid en Ontwikkelingssamenwerking, betreffende « de Sint-Julianakapel in Sint-Joost-ten-Node ».

**ASSEMBLEE REUNIE  
DE LA COMMISSION COMMUNAUTAIRE COMMUNE  
DE LA REGION DE BRUXELLES-CAPITALE**

[C - 2009/20018]

**Réunion de commission**

Ordre du jour

*Mercredi 4 mars 2009, à 9 h 30 m*

(Palais du Parlement bruxellois - salle de commission 206)

Commission des Affaires sociales

— Interpellation de Mme Fatima Moussaoui (F) à M. Pascal Smet, membre du Collège réuni, compétent pour la Politique d'Aide aux Personnes et la Fonction publique, et Mme Evelyne Huytebroeck, membre du Collège réuni, compétente pour la Politique d'Aide aux Personnes, les Finances, le Budget et les Relations extérieures, concernant « l'utilité pour Bruxelles du baromètre interfédéral sur la pauvreté ».

— Interpellation de M. André du Bus de Warnaffe (F) à M. Pascal Smet, membre du Collège réuni, compétent pour la Politique d'Aide aux Personnes et la Fonction publique, et Mme Evelyne Huytebroeck, membre du Collège réuni, compétente pour la Politique d'Aide aux Personnes, les Finances, le Budget et les Relations extérieures, concernant « la pauvreté et la crise financière ».

**VERENIGDE VERGADERING VAN DE GEMEENSCHAPPELIJKE  
GEMEENSCHAPSCOMMISSIE VAN HET BRUSSELS HOOFD-  
STEDELIJK GEWEST**

[C - 2009/20018]

**Commissievergadering**

Agenda

*Woensdag 4 maart 2009, om 9 u. 30 m.*

(Paleis van het Brussels Parlement - commissiezaal 206)

Commissie voor de Sociale Zaken

— Interpellatie van Mevr. Fatima Moussaoui (F) tot de heer Pascal Smet, lid van het Verenigd College, bevoegd voor het Beleid inzake Bijstand aan Personen en Openbaar Ambt, en Mevr. Evelyne Huytebroeck, lid van het Verenigd College, bevoegd voor het Beleid inzake Bijstand aan Personen, Financiën, Begroting en Externe Betrekkingen, betreffende « het nut voor Brussel van de interfederale armoedebarometer ».

— Interpellatie van de heer André du Bus de Warnaffe (F) tot de heer Pascal Smet, lid van het Verenigd College, bevoegd voor het Beleid inzake Bijstand aan Personen en Openbaar Ambt, en Mevr. Evelyne Huytebroeck, lid van het Verenigd College, bevoegd voor het Beleid inzake Bijstand aan Personen, Financiën, Begroting en Externe Betrekkingen, betreffende « de armoede en de financiële crisis ».

## PUBLICATIONS LEGALES ET AVIS DIVERS

### WETTELIJKE BEKENDMAKINGEN EN VERSCHILLENDE BERICHTEN

#### Belgische Rode Kruis

*Uittreksel uit de notulen van de zitting  
van de Nationale Raad van het Belgische Rode Kruis,  
d.d. 24 januari 2009*

Punt 3) Statutaire benoemingen.

Met eenparigheid van de uitgebrachte geldige stemmen, wordt het mandaat van de heer De Bruyckere, nationaal penningmeester, verlengd van 1 januari 2009 tot en met 31 maart 2009.

Brussel, 19 februari 2009.

Voor eensluidend afschrift : (get.) Michel Denayer, adviseur. (6818)

#### Croix-Rouge de Belgique

*Extrait du procès-verbal de la séance  
du Conseil national de la Croix-Rouge de Belgique,  
en date du 25 janvier 2009*

Point 3) Elections statutaires.

A l'unanimité des votes valables, le mandat de M. De Bruyckere, trésorier national, est prolongé du 1<sup>er</sup> janvier 2009 jusqu'au 31 mars 2009.

Bruxelles, le 19 février 2009.

Pour copie conforme : (signé) Michel Denayer, conseiller. (6818)

#### UNIVERSITEIT GENT

##### Zelfstandig academisch personeel

Wijziging vacaturebericht in het *Belgisch Staatsblad* van 11 februari 2009, p. 11714.

Op 11 februari 2009 verscheen in het *Belgisch Staatsblad*, de publicatie van een aan de Universiteit Gent in de Faculteit ingenieurswetenschappen te begeben voltijds ambt van docent of hoofddocent voor een opdracht in het vakgebied formele systemen en software performance binnen de vakgroep Informatietechnologie.

De alinea « Nadere informatie in verband met dit ambt » dient als volgt te worden gelezen : Nadere informatie in verband met dit ambt kan verkregen worden bij prof. Daniël De Zutter, vakgroepvoorzitter (tel. +32 (0)9 264 33 27, e-mail : Daniel.DeZutter@ugent.be).

(80039)

Wijziging vacaturebericht in het *Belgisch Staatsblad* van 11 februari 2009, p. 11714.

Op 11 februari 2009 verscheen in het *Belgisch Staatsblad*, de publicatie van een aan de Universiteit Gent in de Faculteit ingenieurswetenschappen te begeben deeltijds ambt (5 %) van docent of hoofddocent voor een opdracht in het experimentele karakterisering van de transmissie-eigenschappen van draadloze communicatiesystemen binnen de vakgroep Informatietechnologie.

De alinea « Nadere informatie in verband met dit ambt » dient als volgt te worden gelezen : Nadere informatie in verband met dit ambt kan verkregen worden bij prof. Daniël De Zutter, vakgroepvoorzitter (tel. +32 (0)9 264 33 27, e-mail : Daniel.DeZutter@ugent.be).

(80040)

Wijziging vacaturebericht in het *Belgisch Staatsblad* van 11 februari 2009, p. 11714.

Op 11 februari 2009 verscheen in het *Belgisch Staatsblad*, de publicatie van een aan de Universiteit Gent in de Faculteit ingenieurswetenschappen te begeben deeltijds ambt (5 %) van docent of hoofddocent voor een opdracht in het vakgebied omgevingsgeluid binnen de vakgroep Informatietechnologie.

De alinea « Nadere informatie in verband met dit ambt » dient als volgt te worden gelezen : Nadere informatie in verband met dit ambt kan verkregen worden bij prof. Daniël De Zutter, vakgroepvoorzitter (tel. +32 (0)9 264 33 27, e-mail : Daniel.DeZutter@ugent.be).

(80041)

Wijziging vacaturebericht in het *Belgisch Staatsblad* van 11 februari 2009, p. 11714.

Op 11 februari 2009 verscheen in het *Belgisch Staatsblad*, de publicatie van een aan de Universiteit Gent in de Faculteit ingenieurswetenschappen te begeben deeltijds ambt (10 %) van hoogleraar voor een opdracht in het vakgebied fotonische componenten voor optisch schakelen en WDM-communicatie binnen de vakgroep Informatietechnologie.

De alinea « Nadere informatie in verband met dit ambt » dient als volgt te worden gelezen : Nadere informatie in verband met dit ambt kan verkregen worden bij prof. Daniël De Zutter, vakgroepvoorzitter (tel. +32 (0)9 264 33 27, e-mail : Daniel.DeZutter@ugent.be).

(80042)

#### Vacature

(zie <https://valerii.ugent.be/nl/nieuwsagenda/vacatures/aap>)

#### Assisterend academisch personeel

Bij de Faculteit geneeskunde en gezondheidswetenschappen is volgend mandaat te begeben : het betreft een tijdelijke aanstelling voor een termijn van twee jaar die hernieuwbaar is.

GE10

Een betrekking van deeltijds assistent (50 %) bij de vakgroep Heelkunde (tel. : 09-332 32 77) - salaris à 100 % : min. € 23.468,58 - max. € 39.716,10 (thans uitbetaald à 148,59 %).

Profiel van de kandidaat :

diploma van arts en erkenning geneesheer-specialist in de heelkunde;

interesse hebben voor onderzoek rond slokdarmanastomosen en vascularisatie;

het deeltijdse (50 %) mandaat zal worden aangevuld met een klinisch mandaat UZ-Gent als staflid GIHK.

Inhoud van de functie :

bijstand bij het onderwijs van de vakgroep m.b.t. colorectale heelkunde partim proctologie;

wetenschappelijk onderzoek ter voorbereiding van een doctoraat in het onderzoeksdomein : slokdarmanastomosen en vascularisatie (50 % van de tijd dient besteed te worden aan onderzoek in het kader van de voorbereiding van een doctoraat).

De kandidaturen, met curriculum vitae, een afschrift van het vereist diploma en een overzicht van de behaalde studieresultaten (per jaar), moeten per aangetekend schrijven ingediend worden bij de Directie Personeel en organisatie van de Universiteit Gent, Sint-Pietersnieuwstraat 25, uiterlijk op 13 maart 2009.

(80043)

**Decreet van 18 mei 1999  
houdende organisatie van de ruimtelijke ordening**

—  
*Gemeente Laakdal*  
—

Openbaar onderzoek. — Ontwerp R.U.P. « Nikelaan in Laakdal »

Het college van burgemeester en schepenen van de gemeente Laakdal brengt ter kennis dat het ontwerp ruimtelijk uitvoeringsplan « Nikelaan te Laakdal », ter inzage ligt van het publiek vanaf 2 maart 2009 tot en met 30 april 2009. Deze bekendmaking gebeurt overeenkomstig artikel 49 van het decreet van 18 mei 1999 houdende organisatie van de ruimtelijke ordening, zoals gewijzigd.

Inzage van het ontwerp kan genomen worden te Laakdal bij het gemeentebestuur, Kerkstraat 21, op de dienst ruimtelijke ordening, tijdens de openingsuren zoals hieronder vermeld :

ma. : van 9 tot 12 uur, en van 14 tot 16 uur, en van 18 tot 20 uur;

di., don. en vrij. : van 9 tot 12 uur;

woe. : van 9 tot 12 uur, en van 14 tot 16 uur.

Eventuele bezwaren of opmerkingen moeten schriftelijk ter kennis gericht worden aan de Gemeentelijke Commissie voor Ruimtelijke Ordening (Gecoro), Kerkstraat 21, 2430 Laakdal. Zij moeten er toekomen uiterlijk op 30 april 2009.

(6821)

—  
*Stad Tielt*  
—

Bericht

Het college van burgemeester en schepenen van de stad Tielt, brengt ter kennis aan de bevolking dat in toepassing van het decreet van 3 maart 1976 tot bescherming van monumenten, stads- en dorpsgezichten, gewijzigd bij decreten van 22 februari 1995 en 8 december 1998, het ministerieel besluit van 22 januari 2009 houdende ontwerp van lijst van voor bescherming vatbare monumenten, stads- en dorpsgezichten : Tielt, Hoeve « Moeninckhof », en het dossier dat een inhoudelijke beschrijving en evaluatie bevat, voor eenieder ter inzage ligt op de technische dienst van de stad Tielt, Markt 13, van 3 maart 2009 tot en met 2 april 2009, elke werkdag van 9 tot 12 uur, en van 14 tot 17 uur.

Al wie omtrent deze plannen bezwaren of opmerkingen te maken heeft, moet die schriftelijk laten geworden uiterlijk op 2 april 2009, om 12 uur, bij college van burgemeester en schepenen te Tielt, Markt 13, 8700 Tielt.

Tielt, 17 februari 2009.

(6822)

—  
*Gemeente Ingelmunster*  
—

Ontwerp gemeentelijk ruimtelijk uitvoeringsplan « Centrum »

Aankondiging openbaar onderzoek

Het college van burgemeester en schepenen brengt ter kennis van de bevolking dat de gemeenteraad in zitting van 17 februari 2009, het ontwerp van gemeentelijk ruimtelijk uitvoeringsplan « Centrum », voorlopig heeft vastgesteld.

Overeenkomstig de bepalingen van artikel 49 van het decreet van 18 mei 1999 houdende de organisatie van de ruimtelijke ordening en latere wijzigingen, wordt over het ontwerp R.U.P. een openbaar onderzoek gehouden, dat begint op 3 maart 2009, en eindigt op 4 mei 2009.

De documentenbundel « Ontwerp gemeentelijk ruimtelijk uitvoeringsplan Centrum » ligt gedurende het openbaar onderzoek ter inzage bij de dienst grondgebied, Oostrozebekestraat 4, te 8770 Ingelmunster, van maandag tot vrijdag, tussen 9 en 12 uur.

Iedereen die omtrent dit ontwerp van gemeentelijk ruimtelijk uitvoeringsplan bezwaren of opmerkingen wil formuleren, moet dit schriftelijk doen aan de Gemeentelijke Commissie voor Ruimtelijke Ordening (Gecoro), uiterlijk tegen 21 december 2007. U kunt uw brief aangetekend sturen naar de Gecoro, p/a Oostrozebekestraat 4, te 8770 Ingelmunster.

(6823)

—  
*Gemeente Kortemark*  
—

Plan van aanleg

Bekendmaking van het openbaar onderzoek

Het college van burgemeester en schepenen brengt ter kennis van de bevolking dat, overeenkomstig de bepalingen van de artikelen 19 en 26 van het decreet betreffende de ruimtelijke ordening, gecoördineerd op 22 oktober 1996, de gedeeltelijke herziening van het B.P.A. « Vergulden-dam », opgemaakt overeenkomstig de wettelijke bepalingen en door de gemeenteraad voorlopig aangenomen in zitting van 26 januari 2009, ter inzage ligt op het gemeentehuis gedurende een termijn van dertig dagen. Deze termijn loopt van 6 maart 2009 tot 6 april 2009. Gedurende deze termijn ligt het dossier ter inzage bij de technische dienst van de gemeente Kortemark, elke werkdag van 9 tot 12 uur.

Opmerkingen en bezwaren betreffende bovenvermeld B.P.A. moeten schriftelijk ingediend worden bij het college van burgemeester en schepenen, uiterlijk op 6 april 2009.

Kortemark, 9 februari 2009.

(6824)

—  
*Stad Poperinge*  
—

Ruimtelijk uitvoeringsplan Nijverheidsstraat  
Bekendmaking openbaar onderzoek

Het college van burgemeester en schepenen, handelend overeenkomstig de bepalingen van het decreet op de ruimtelijke ordening van 18 mei 1999 en zijn wijzigingen.

Deelt aan de bevolking mee dat een openbaar onderzoek wordt ingesteld betreffende het ontwerp « Gemeentelijk Ruimtelijk Uitvoeringsplan Nijverheidsstraat. »

Het dossier, opgemaakt overeenkomstig de wettelijke bepalingen terzake en voorlopig vastgesteld door de gemeenteraad in zitting van 29 januari 2009, omvat een plan bestaande toestand, een bestemmingsplan, een toelichtingsnota en een verordenend deel met de stedenbouwkundige voorschriften.

Het ligt voor eenieder ter inzage op de technische dienst, afdeling planologie, van de stad Poperinge, Veurnestraat 55, tijdens de gewone kantooruren gedurende de periode 2 maart 2009, tot en met 30 april 2009.

Bezwaren en/of opmerkingen worden uiterlijk de laatste dag van het openbaar onderzoek toegezonden aan de GECORO p/a, Grote Markt 1, te 8970 Poperinge, per aangetekende brief of afgegeven tegen ontvangstbewijs.

Poperinge, 11 februari 2009.

(6825)

Sectoraal ruimtelijk uitvoeringsplan zonevremde bedrijven  
Bekendmaking openbaar onderzoek

Het college van burgemeester en schepenen, handelend overeenkomstig de bepalingen van het decreet op de ruimtelijke ordening van 18 mei 1999 en zijn wijzigingen.

Deelt aan de bevolking mee dat een openbaar onderzoek wordt ingesteld betreffende het ontwerp sectoraal gemeentelijk ruimtelijk uitvoeringsplan zonevremde bedrijven omvattende 19 bedrijven :

1. Made in Inox, Steenvoordestraat 124, 8972 Watou.

2. Wyffels, Bernard, Molenwalstraat 1, 8972 Roesbrugge.

3. Drankencentrale Nevejan, Graaf Van Hoornweg, 8972 Kromebeke.
4. Six Jan, Heuvellandseweg 1a, 8970 Reningelst.
5. Aveve, Provenseweg 2, 8972 Poperinge.
6. Duran, Reningelstseweg 11, 8970 Poperinge.
7. Busschaert servicestation, Westouterseweg 1, 8970 Poperinge.
8. Busschaert bandencentrale, Westouterseweg 2, 8970 Poperinge.
9. Busschaert garage, Doevieweg 77, 8978 Watou.
10. Pauwelyn voeders, Vlamertingseweg 33, 8970 Reningelst.
11. Quaghebeur, Brabantstraat 25-27, 8970 Poperinge.
12. Petraver, Blekerijweg 35, 8972 Proven.
13. Cuvelier 't Fruithuis, Krombeekseweg 60, 8970 Poperinge.
14. Busyene, Roesbruggestraat 17, 8972 Proven.
15. Cayzeele, Boeschepseweg 27, 8970 Poperinge.
16. Verhille, Visserijmolenstraat 2, 8972 Poperinge.
17. Scrapline/Doolaeghe, Winnezelestraat 28, 49, 8978 Watou.
18. Covemaeker, Provenseweg 88, 8970 Poperinge.
19. Agro-fyto Boeraeve, Abelestationstraat 2, 8970 Poperinge.

Het dossier, opgemaakt overeenkomstig de wettelijke bepalingen terzake en voorlopig vastgesteld door de gemeenteraad in zitting van 29 januari 2009, omvat voor elk opgenomen bedrijf een deelplan waarbij elk deelplan bestaat uit een plan bestaande toestand, een bestemmingsplan, een plan juridische toestand, een toelichtingsnota en een verordenend deel met de stedenbouwkundige voorschriften.

Het ligt voor eenieder ter inzage op de technische dienst, afdeling planologie van de stad Poperinge, Veurnestraat 55, tijdens de gewone kantooruren gedurende de periode 2 maart 2009, tot en met 30 april 2009.

Bezwaren en/of opmerkingen worden uiterlijk de laatste dag van het openbaar onderzoek toegezonden aan de GECORO p/a, Grote Markt 1, te 8970 Poperinge, per aangetekende brief of afgegeven tegen ontvangstbewijs.

Poperinge, 11 februari 2009.

(6826)

Stad Landen

Gemeentelijk ruimtelijk uitvoeringsplan « RWZI te Rumsdorp »

Bericht van bekendmaking

Overeenkomstig de bepalingen van het artikel 49, § 2, van het decreet van 18 mei 1999 houdende organisatie van ruimtelijke ordening met zijn wijzigingen.

Gelet op het gemeentelijk ruimtelijk uitvoeringsplan Landen, goedgekeurd bij ministerieel besluit van 5 juni 2003, gepubliceerd in het *Belgisch Staatsblad* op 27 juni 2003, brengt ter kennis van de bevolking dat het gemeentelijk ruimtelijk uitvoeringsplan voor het RWZI te Rumsdorp, omvattende een bestaande feitelijke en juridische toestand, een uitvoeringsplan met bestemmingszone, de stedenbouwkundige voorschriften opgemaakt overeenkomstig de wettelijke bepalingen, een toelichtingsnota, en door de gemeenteraad voorlopig aangenomen in de vergadering van 1 juli 2008, op de dienst ruimtelijke ordening en stedenbouw van de stad Landen ter inzage ligt voor het publiek vanaf 2 maart 2009.

Al wie omtrent dit plan bezwaren of opmerkingen heeft, moet die schriftelijk melden aan de Gemeentelijke Commissie van Ruimtelijke Ordening, vóór 30 april 2009, waarvan het secretariaat gevestigd is op de Stationsstraat 29, te 3400 Landen.

Landen, 17 februari 2009.

(6998)

## Annonces – Aankondigingen

SOCIETES – VENNOOTSCHAPPEN

### Minak, naamloze vennootschap, te Roosdaal

RPR 0405.589.959

Gewone algemene vergadering op 17 maart 2009, te 11 uur, in de zetel der maatschappij, gevestigd te 1760 Roosdaal, Puttenberg 2. Dagorde : 1. Verslag van de raad van bestuur. 2. Goedkeuring der jaarrekening, aanwending resultaat.

(6819)

### Mijn Huis, naamloze vennootschap, Beekstraat 28, Sint-Truiden

Kredietmaatschappij erkend door de Vlaamse Regering, RPR Hasselt 0400.962.465. Statuten neergelegd op 3 april 1998, mededeling bijlagen *Belgisch Staatsblad* van 17 april 1998, onder nummer 980417-110 en laatst gewijzigd, neergelegd 12 mei 2004, mededeling bijlagen *Belgisch Staatsblad* van 26 mei 2004, onder nummer 077614.

Jaarvergadering op donderdag 26 maart 2009, om 20 u. 30 m., in de maatschappelijke zetel Beekstraat 28, Sint-Truiden. — Dagorde : Verslag van bestuurders en bedrijfsrevisor. Goedkeuring van balans en resultaatrekening. Resultaatverdeling. Ontlasting van de bestuurders. Statutaire verkiezingen. Varia.

(6820)

### Privileged Portfolio Fund, naamloze vennootschap, (afgekort Privileged Portfolio), Openbare bevek naar Belgisch recht, Havenlaan 2, 1080 Brussel

RPR Brussel 0473.012.679

*Oproepingsbericht voor de jaarlijkse Algemene Vergadering*

De jaarvergadering der aandeelhouders van Privileged Portfolio Fund N.V. zal plaatsvinden op 17 maart 2009, om 15 uur, in de gebouwen van KBC Bank NV, Havenlaan 2, 1080 Brussel.

*Dagorde :*

1. Verslag van de raad van bestuur en van de commissaris per compartiment.

2. Goedkeuring van de jaarrekening per 31 december 2008 en van het voorstel tot winstverdeling per compartiment.

Voorstel van besluit : de raad van bestuur stelt voor de jaarrekening per 31 december 2008 en het voorstel tot winstverdeling per compartiment goed te keuren.

3. Kwijting aan de bestuurders en de commissaris per compartiment.

Voorstel van besluit : de raad van bestuur stelt voor de bestuurders en de commissaris kwijting te verlenen per compartiment.

4. Bekrachtiging van de coöptatie en benoeming van de heer Jan Seynhaeve als bestuurder tot en met de jaarvergadering van 2010.

Voorstel van besluit : de raad van bestuur stelt voor om de coöptatie van de heer Jan Seynhaeve als bestuurder te bekrachtigen en zijn benoeming goed te keuren als bestuurder tot en met de jaarvergadering van 2010.

5. Varia.

Over de punten op de dagorde wordt geldig beslist bij meerderheid van de stemmen der aanwezige of vertegenwoordigde aandelen, zonder dat een aanwezigheidsquorum vereist is.

Wanneer de aandelen eenzelfde waarde hebben, geven zij elk recht op één stem. Wanneer zij niet dezelfde waarde hebben, vertegenwoordigt elk, van rechtswege, een aantal stemmen evenredig aan het

gedeelte van het kapitaal dat het vertegenwoordigt, waarbij het aandeel dat de zwakste quotiteit vertegenwoordigt voor één stem geteld wordt. Er wordt geen rekening gehouden met breuken van stemmen. Een aandeelhouder mag zich laten vertegenwoordigen.

De aandelen kunnen neergelegd worden tot 11 maart 2009 in alle kantoren van KBC Bank NV. De eigenaars van aandelen op naam of van gedematerialiseerde aandelen moeten vijf volle dagen vóór de vastgestelde datum van de vergadering schriftelijk de raad van bestuur op de hoogte brengen van hun intentie om de Algemene Vergadering bij te wonen en van het aantal aandelen waarvoor ze van plan zijn aan de stemming deel te nemen. De aandeelhouders van gedematerialiseerde aandelen worden slechts tot de Algemene Vergadering toegelaten indien ze hebben voldaan aan de formaliteiten voorzien in het Wetboek van vennootschappen.

De raad van bestuur.

(6827)

**IN.flanders Index Fund, naamloze vennootschap,  
(afgekort IN.flanders Fund),  
openbare bevek naar Belgisch recht, Havenlaan 2, 1080 Brussel**

RPR Brussel 0472.677.634

*Oproepingsbericht voor de jaarlijkse Algemene Vergadering*

De jaarvergadering der aandeelhouders van IN.flanders Index Fund NV zal plaatsvinden op 17 maart 2009, om 10 uur, in de gebouwen van KBC Bank NV, Havenlaan 2, 1080 Brussel.

Dagorde :

1. Verslag van de raad van bestuur en van de commissaris per compartiment.

2. Goedkeuring van de jaarrekening per 31 december 2008 en van het voorstel tot winstverdeling per compartiment.

Voorstel van besluit : de raad van bestuur stelt voor de jaarrekening per 31 december 2008 en het voorstel tot winstverdeling per compartiment goed te keuren.

3. Kwijting aan de bestuurders en de commissaris per compartiment.

Voorstel van besluit : de raad van bestuur stelt voor de bestuurders en de commissaris kwijting te verlenen per compartiment.

4. Bekrachtiging van de coöptatie en benoeming van de heer Jurgen Verschaeve als bestuurder tot en met de jaarvergadering van 2010.

Voorstel van besluit : de raad van bestuur stelt voor om de coöptatie van de heer Jurgen Verschaeve als bestuurder te bekrachtigen en zijn benoeming goed te keuren als bestuurder tot en met de jaarvergadering van 2010.

5. Varia.

Over de punten op de dagorde wordt geldig beslist bij meerderheid van de stemmen der aanwezige of vertegenwoordigde aandelen, zonder dat een aanwezigheidsquorum vereist is.

Wanneer de aandelen eenzelfde waarde hebben, geven zij elk recht op één stem. Wanneer zij niet dezelfde waarde hebben, vertegenwoordigt elk, van rechtswege, een aantal stemmen evenredig aan het gedeelte van het kapitaal dat het vertegenwoordigt, waarbij het aandeel dat de zwakste quotiteit vertegenwoordigt voor één stem geteld wordt. Er wordt geen rekening gehouden met breuken van stemmen. Een aandeelhouder mag zich laten vertegenwoordigen.

De aandelen kunnen neergelegd worden tot 11 maart 2009 in alle kantoren van KBC Bank NV, CBC Banque NV en Centea NV. De eigenaars van aandelen op naam of van gedematerialiseerde aandelen moeten vijf volle dagen vóór de vastgestelde datum van de vergadering schriftelijk de raad van bestuur op de hoogte brengen van hun intentie om de Algemene Vergadering bij te wonen en van het aantal aandelen waarvoor ze van plan zijn aan de stemming deel te nemen. De aandeelhouders van gedematerialiseerde aandelen worden slechts tot de Algemene Vergadering toegelaten indien ze hebben voldaan aan de formaliteiten voorzien in het Wetboek van vennootschappen.

De raad van bestuur.

(6828)

**ING (B) Bond Euro  
Fonds commun de Placement de droit belge géré  
par ING Investment Management Belgium SA  
avenue Marnix 24, 1000 Bruxelles**

RPM Bruxelles 0403.241.371

*Avis de convocation à l'Assemblée Générale Annuelle des participants*

Les participants d'ING (B) Bond Euro sont invités à assister à l'Assemblée Générale Annuelle des participants qui se tiendra au siège social de la Société de gestion ING Investment Management Belgium SA, avenue Marnix 24, B-1000 Bruxelles, le mercredi 18 mars 2009, à 10 h 30 m, avec l'ordre du jour et les propositions de décisions suivants :

1. Rapport de gestion du Conseil d'administration de ING Investment Management Belgium SA sur ING (B) Bond Euro.

2. Rapport du Commissaire relatif aux comptes annuels d'ING (B) Bond Euro.

3. Approbation des comptes annuels d'ING (B) Bond Euro.

Proposition de décision : l'Assemblée approuve les comptes annuels d'ING (B) Bond Euro

4. Affectation des résultats d'ING (B) Bond Euro.

Proposition de décision : l'Assemblée approuve l'affectation des résultats d'ING (B) Bond Euro.

5. Nominations statutaires.

Proposition de décision : l'Assemblée décide de reconduire le mandat du Revisiteur Ernst & Yong, Reviseurs d'entreprises, représenté par C. Weymeersch, pour trois ans jusqu'à l'issue de l'Assemblée Générale Annuelle de 2012.

6. Divers.

Les participants qui désirent assister à l'assemblée générale ou s'y faire représenter sont priés de déposer leurs parts six jours pleins avant la date de l'assemblée auprès des siège et agences d'ING Belgique SA. Les participants qui désirent se faire représenter doivent utiliser le formulaire de procuration arrêté par le Conseil d'Administration de la Société de gestion. Ce formulaire peut être obtenu auprès d'ING Investment Management Belgium SA – Legal & Domiciliation Department – avenue Marnix 24, 1000 Bruxelles (tél. 02-547 20 62).

Toutes les décisions sont prises à la majorité simple des voix des participants présents ou représentés.

Le Conseil d'administration d'ING Investment Management Belgium SA.

(6829)

**ING (B) Bond Euro  
Gemeenschappelijk Beleggingsfonds naar Belgisch recht,  
beheerd door ING Investment Management Belgium NV  
Marnixlaan 24, 1000 Brussel**

RPR Brussel 0403.241.371

*Oproepingsbericht tot de Jaarlijkse Algemene Vergadering  
van deelnemers*

De deelnemers van ING (B) Bond Euro worden uitgenodigd tot het bijwonen van de jaarlijkse algemene vergadering die zal plaatsvinden op de maatschappelijke zetel van de Beheersvennootschap ING Investment Management Belgium NV, Marnixlaan 24, B-1000 Brussel, op woensdag 18 maart 2009, om 10 u. 30 m., met de volgende agenda en voorstellen tot beslissingen.

1. Beheersverslag van de raad van bestuur van ING Investment Management Belgium NV over ING (B) Bond Euro.

2. Verslag van de Commissaris betreffende de jaarrekeningen van ING (B) Bond Euro.

3. Goedkeuring van de jaarrekeningen van ING (B) Bond Euro.

Voorstel tot beslissing : de Vergadering keurt de jaarrekeningen van ING (B) Bond Euro goed.

## 4. Toewijzing van de resultaten van ING (B) Bond Euro.

Voorstel tot beslissing : de Vergadering aanvaardt de toewijzing van de resultaten van ING (B) Bond Euro.

## 5. Statutaire benoemingen.

Voorstel tot beslissing : de Vergadering beslist om het mandaat van de Revisor Ernst & Yong, Bedrijfsrevisoren, vertegenwoordigd door C. Weymeersch, voor drie jaar te hernieuwen tot na de Jaarlijkse Algemene Vergadering van 2012.

## 6. Allerlei.

De deelnemers die de Algemene Vergadering wensen bij te wonen of zich wensen te laten vertegenwoordigen dienen, zes volle dagen voorafgaand aan de Algemene Vergadering, hun deelbewijzen bij de zetel en kantoren van ING België NV neer te leggen. De deelnemers die zich wensen te laten vertegenwoordigen dienen de formulieren van volmacht te gebruiken die door de raad van bestuur van de Beheersvennootschap werden vastgesteld. Dit formulier kan bekomen worden op volgend adres : ING Investment Management Belgium NV, Legal & Domiciliation Department, Marnixlaan 24, 1000 Brussel (tel. 02-547 20 62).

Alle beslissingen worden genomen bij gewone meerderheid van stemmen van de aanwezige of vertegenwoordigde deelnemers.

De raad van bestuur van ING Investment Management Belgium NV.  
(6829)

**STAR FUND – Fonds d'épargne-pension  
Fonds commun de Placement de droit belge géré par  
ING Investment Management Belgium SA  
avenue Marnix 24, 1000 Bruxelles**

RPM Bruxelles 0403.241.371

*Avis de convocation  
à l'Assemblée Générale Annuelle des participants*

Les participants de Star Fund sont invités à assister à l'Assemblée Générale Annuelle des participants qui se tiendra au siège social de la Société de gestion ING Investment Management Belgium SA, avenue Marnix 24, B-1000 Bruxelles, le mercredi 18 mars 2009, à 9 heures, avec l'ordre du jour et les propositions de décisions suivants :

1. Rapport de gestion du Conseil d'administration de ING Investment Management Belgium SA sur Star Fund.

2. Rapport du Commissaire relatif aux comptes annuels de Star Fund.

3. Approbation des comptes annuels de Star Fund.

Proposition de décision : l'Assemblée approuve les comptes annuels de Star Fund.

4. Affectation des résultats de Star Fund.

Proposition de décision : l'Assemblée approuve l'affectation des résultats de Star Fund.

5. Divers.

Les participants qui désirent assister à l'assemblée générale ou s'y faire représenter sont tenus, au moins six jours bancaires ouvrables avant l'assemblée, d'en informer par écrit le Conseil d'administration de la société de gestion, c/o ING Belgique SA, Service Corporate Actions – Assemblées Générales, Cours Saint-Michel 60, 1040 Bruxelles, ou c/o Dexia Banque Belgique, Département Epargne-Pension (OM 06/08), à l'attention de Mme Sabine Thomas, boulevard Pachéco 44, 1000 Bruxelles. Les participants doivent préciser le nombre de parts pour lesquelles ils entendent prendre part au vote et le numéro de leur compte épargne-pension, ainsi que, le cas échéant, leur procuration s'ils désirent se faire représenter à l'assemblée.

Les participants qui désirent se faire représenter doivent utiliser le formulaire de procuration arrêté par le Conseil d'Administration de la Société de gestion. Ce formulaire peut être obtenu auprès d'ING Investment Management Belgium SA – Legal & Domiciliation Department – avenue Marnix 24, 1000 Bruxelles (tel. 02-547 20 62).

Toutes les décisions sont prises à la majorité simple des voix des participants présents ou représentés.

Le Conseil d'administration d'ING Investment Management Belgium SA.

(6830)

**STAR FUND – Pensioenspaarfonds  
Gemeenschappelijk Beleggingsfonds naar Belgisch recht,  
beheerd door ING Investment Management Belgium NV  
Marnixlaan 24, 1000 Brussel**

RPR Brussel 0403.241.371

*Oproepingsbericht  
tot de Jaarlijkse Algemene Vergadering van deelnemers*

De deelnemers van Star Fund worden uitgenodigd tot het bijwonen van de jaarlijkse algemene vergadering die zal plaatsvinden op de maatschappelijke zetel van de Beheersvennootschap ING Investment Management Belgium NV, Marnixlaan 24, B-1000 Brussel, op woensdag 18 maart 2009, om 9 uur, met de volgende agenda en voorstellen tot beslissingen.

1. Beheersverslag van de raad van bestuur van ING Investment Management Belgium NV over Star Fund.

2. Verslag van de Commissaris betreffende de jaarrekeningen van Star Fund.

3. Goedkeuring van de jaarrekeningen van Star Fund.

Voorstel tot beslissing : de Vergadering keurt de jaarrekeningen van Star Fund goed.

4. Toewijzing van de resultaten van Star Fund.

Voorstel tot beslissing : de Vergadering aanvaardt de toewijzing van de resultaten van Star Fund.

5. Allerlei.

De deelnemers die de Algemene Vergadering wensen bij te wonen of zich wensen te laten vertegenwoordigen dienen, ten minste zes bankwerkdagen voorafgaand aan de Algemene Vergadering, de raad van bestuur van de Beheersvennootschap hiervan schriftelijk op de hoogte te brengen, P/A ING België NV, Dienst Corporate Actions – Algemene Vergaderingen, Sint-Michielswarande 60, 1040 Brussel, of P/A Dexia Bank België, Departement Pensioensparen (OM 06/08), ter attentie van Mevr. Sabine Thomas, Pachecolaan 44, 1000 Brussel. De deelnemers dienen het aantal rechten van deelneming te preciseren waarvoor ze wensen deel te nemen aan de stemming, het nummer van hun pensioenspaarrekening en, in voorkomend geval, hun volmacht indien ze zich wensen te laten vertegenwoordigen op de Algemene Vergadering.

De deelnemers die zich wensen te laten vertegenwoordigen dienen de formulieren van volmacht te gebruiken die door de raad van bestuur van de Beheersvennootschap werden vastgesteld. Dit formulier kan bekomen worden op volgend adres : ING Investment Management Belgium NV, Legal & Domiciliation Department, Marnixlaan 24, 1000 Brussel (tel. 02-547 20 62).

Alle beslissingen worden genomen bij gewone meerderheid van stemmen van de aanwezige of vertegenwoordigde deelnemers.

De raad van bestuur van ING Investment Management Belgium NV.  
(6830)



**RECORD TOP PENSION FUND – Fonds d'épargne-pension,  
Fonds commun de Placement de droit belge géré  
par ING Investment Management Belgium SA,  
avenue Marnix 24, 1000 Bruxelles**

RPM Bruxelles 0403.241.371

*Avis de convocation  
à l'Assemblée Générale Annuelle des participants*

Les participants de Record Top Pension Fund sont invités à assister à l'Assemblée Générale Annuelle des porteurs de parts qui se tiendra au siège social de la Société de gestion ING Investment Management Belgium SA, avenue Marnix 24, 1000 Bruxelles, le mercredi 18 mars 2009, à 10 heures, avec l'ordre du jour et les propositions de décisions suivants :

1. Rapport de gestion du Conseil d'administration de ING Investment Management Belgium SA sur Record Top Pension Fund.

2. Rapport du Commissaire relatif aux comptes annuels de Record Top Pension Fund.

3. Approbation des comptes annuels de Record Top Pension Fund.

Proposition de décision : l'Assemblée approuve les comptes annuels de Record Top Pension Fund.

4. Affectation des résultats de Record Top Pension Fund.

Proposition de décision : l'Assemblée approuve l'affectation des résultats de Record Top Pension Fund.

5. Nominations statutaires.

Proposition de décision : l'Assemblée décide de reconduire le mandat du Reviser Ernst & Yong, Réviseurs d'entreprises, représenté par C. Weymeersch, pour trois ans jusqu'à l'issue de l'Assemblée Générale Annuelle de 2012.

6. Divers.

Les participants qui désirent assister à l'assemblée générale ou s'y faire représenter sont tenus, au moins six jours bancaires ouvrables avant l'assemblée, d'en informer par écrit le Conseil d'administration de la société de gestion, c/o Record Bank SA, avenue Henri Matisse 16, 1140 Evere, à l'attention du Département Invest & Insurance (RTPF) ou ABN Amro Bank NV, rue de la Chancellerie 17A, 1000 Bruxelles, à l'attention de Securities Administration Bruxelles. Les participants doivent préciser le nombre de parts pour lesquelles ils entendent prendre part au vote et le numéro de leur compte épargne-pension, ainsi que, le cas échéant, leur procuration s'ils désirent se faire représenter à l'assemblée.

Les participants qui désirent se faire représenter doivent utiliser le formulaire de procuration arrêté par le Conseil d'Administration de la Société de gestion. Ce formulaire peut être obtenu auprès d'ING Investment Management Belgium SA – Legal & Domiciliation Department – avenue Marnix 24, 1000 Bruxelles (tel. 02-547 20 62).

L'assemblée générale des participants peut uniquement délibérer valablement si les participants présents ou représentés représentent la moitié au moins du nombre de parts en circulation. Si cette condition n'est pas remplie, une nouvelle assemblée sera convoquée pour le 8 avril 2009, à 9 heures. La nouvelle assemblée délibérera valablement quelle que soit la portion des parts en circulation représentée par les participants présents. Toutes les décisions sont prises à la majorité simple des voix.

Le Conseil d'administration d'ING Investment Management Belgium SA.

(6831)

**RECORD TOP PENSION FUND – Pensioenspaarfonds,  
Gemeenschappelijk Beleggingsfonds naar Belgisch recht,  
beheerd door ING Investment Management Belgium NV,  
Marnixlaan 24, 1000 Brussel**

RPR Brussel 0403.241.371

*Oproepingsbericht  
tot de Jaarlijkse Algemene Vergadering van deelnemers*

De deelnemers van Record Top Pension Fund worden uitgenodigd tot het bijwonen van de jaarlijkse algemene vergadering die zal plaatsvinden op de maatschappelijke zetel van de Beheervenootschap ING Investment Management Belgium NV Marnixlaan 24, 1000 Brussel, op woensdag 18 maart 2009, om 10 uur, met de volgende agenda en voorstellen tot beslissingen.

1. Beheersverslag van de raad van bestuur van ING Investment Management Belgium NV betreffende Record Top Pension Fund.

2. Verslag van de Commissaris betreffende de jaarrekeningen van Record Top Pension Fund.

3. Goedkeuring van de jaarrekeningen van Record Top Pension Fund.

Voorstel tot beslissing : de Vergadering keurt de jaarrekeningen van Record Top Pension Fund goed.

4. Toewijzing van de resultaten van Record Top Pension Fund.

Voorstel tot beslissing : de Vergadering aanvaardt de toewijzing van de resultaten van Record Top Pension Fund.

5. Statutaire benoemingen.

Voorstel tot beslissing : de Vergadering beslist om het mandaat van de Revisor Ernst & Yong, Bedrijfsrevisoren, vertegenwoordigd door C. Weymeersch, voor drie jaar te hernieuwen tot na de Jaarlijkse Algemene Vergadering van 2012.

6. Allerlei.

De deelnemers die de Algemene Vergadering wensen bij te wonen of zich wensen te laten vertegenwoordigen, dienen, ten minste zes bankwerkdagen voorafgaand aan de Algemene Vergadering, de raad van bestuur van de Beheervenootschap hiervan schriftelijk op de hoogte te brengen, P/A Record Bank NV, Henri Matisse 16, 1140 Evere, ter attentie van het Departement Invest & Insurance (RTPF) of P/A ABN Amro Bank NV Kanselarijstraat 17A, 1000 Brussel, ter attentie van Securities Administration Brussel. De deelnemers dienen het aantal rechten van deelneming te preciseren waarvoor ze wensen deel te nemen aan de stemming, het nummer van hun pensioenspaarrekening en, in voorkomend geval, hun volmacht indien ze zich wensen te laten vertegenwoordigen op de Algemene Vergadering.

De deelnemers die zich wensen te laten vertegenwoordigen, dienen de formulieren van volmacht te gebruiken die door de raad van bestuur van de Beheervenootschap werden vastgesteld. Dit formulier kan bekomen worden op volgend adres : ING Investment Management Belgium NV, Legal & Domiciliation Department, Marnixlaan 24, 1000 Brussel (tel. 02-547 20 62).

De vergadering van deelnemers kan geldig beraadslagen wanneer de aanwezige of vertegenwoordigde deelnemers ten minste de helft van het aantal in omloop zijnde rechten van deelneming vertegenwoordigen. Is deze voorwaarde niet vervuld, zal een nieuwe vergadering worden bijeengeroepen op 9 april 2009, om 9 uur. De nieuwe vergadering zal op geldige wijze kunnen beraadslagen ongeacht het aantal rechten van deelneming in omloop dat door de aanwezige deelnemers wordt vertegenwoordigd. Alle beslissingen worden genomen bij gewone meerderheid van stemmen.

De raad van bestuur van ING Investment Management Belgium NV.

(6831)

**ATLAS SA**  
**Sicav de droit belge, OPCVM**  
**rue Guimard 18, 1040 Bruxelles**

R.P.M. Bruxelles 0466 953 347

*Avis de convocation à l'Assemblée générale ordinaire*

Les actionnaires sont invités à assister à l'Assemblée générale ordinaire de Atlas SA, sicav publique de droit belge, qui se tiendra le vendredi 20 mars 2009, à 11 heures, au siège social, rue Guimard 18, à 1040 Bruxelles, pour délibérer et voter sur l'ordre du jour suivant :

1. Lecture du rapport du Conseil d'Administration sur l'exercice clôturé au 31 décembre 2008.

2. Lecture du rapport du Commissaire sur l'exercice clôturé au 31 décembre 2008.

3. Approbation des comptes annuels de l'exercice clôturé au 31 décembre 2008.

Proposition du Conseil d'Administration : L'Assemblée approuve, globalement et par compartiment, les comptes annuels de l'exercice clôturé au 31 décembre 2008.

4. Affectation des résultats.

Proposition du Conseil d'Administration : L'Assemblée approuve, par compartiment, la proposition du Conseil d'Administration de l'affectation des résultats pour l'exercice clôturé au 31 décembre 2008.

5. Décharge aux administrateurs et au commissaire pour l'exercice clôturé au 31 décembre 2008.

Proposition du Conseil d'Administration : L'Assemblée donne décharge, globalement et par compartiment, aux administrateurs et au commissaire pour l'exercice clôturé au 31 décembre 2008.

Les résolutions à l'ordre du jour de l'Assemblée seront adoptées si elles sont votées par la majorité des actionnaires présents ou représentés. Chaque action dispose d'un droit de vote proportionnel à la partie du capital qu'elle représente, en comptant pour une voix l'action représentant la quotité la plus faible et en ne tenant pas compte des fractions de voix.

Les actionnaires au porteur sont informés que pour être admis à l'Assemblée, ils doivent déposer leurs actions au porteur au plus tard cinq jours ouvrables avant la date de l'Assemblée au siège social de la société ou auprès de la Banque Degroof SA, rue de l'Industrie 44, à 1040 Bruxelles.

Les propriétaires d'actions dématérialisées doivent, dans le même délai, déposer au siège social de la Société ou au guichet de l'institution susmentionnée, une attestation établie par un teneur de comptes agréé ou par le teneur de comptes agréé centralisateur (Banque Degroof SA) constatant l'indisponibilité des dites actions jusqu'à la date de l'Assemblée.

Les propriétaires d'actions nominatives doivent, dans le même délai, informer par un écrit le conseil d'administration (C/O Banque Degroof Luxembourg, succursale de Bruxelles, rue Guimard 19, 3<sup>e</sup> étage, 1040 Bruxelles) de leur intention d'assister à l'assemblée et indiquer le nombre de titres pour lesquels ils entendent prendre part au vote.

Le rapport annuel, le prospectus, le prospectus simplifié ainsi que les statuts sont disponibles gratuitement auprès de la Banque Degroof SA, rue de l'Industrie 44, à 1040 Bruxelles.

Le conseil d'administration.

(6832)

**HENEX, naamloze vennootschap**  
Met maatschappelijke zetel te 6110 Montigny-le-Tilleul,  
rue du Rond Point, 7  
Rechterlijk arrondissement van Charleroi

Niet onderworpen aan BTW  
Ondernemingsnummer RPR Charleroi 0402.549.109

De aandeelhouders worden uitgenodigd voor de Algemene Vergadering die plaats zal vinden op donderdag 26 maart 2009, om elf uur, in de hoofdzetel 6110 Montigny-le-Tilleul, rue du Rond-Point 7, met als :

Dagorde :

Toestemming voor de inkoop eigen aandelen.

Voorafgaande goedkeuring - overeenkomstig het Wetboek van Vennootschappen - aan de raad van bestuur van de maatschappij te geven om eigen aandelen in te kopen op en buiten de beurs door middel van het geld beschikbaar voor uitkering overeenkomstig artikel 617 van het Wetboek van Vennootschappen. Deze toestemming geldt voor een periode van vijf jaar startend vanaf de dag van de huidige algemene vergadering en geeft het recht maximum twintig procent (20 %) van het volledige aantal door het bedrijf uitgegeven aandelen te verwerven tegen minimum tien euro per aandeel en maximum tien procent (10 %) hoger dan de gemiddelde koers van de tien laatste slotkoersen op Eurolist van Euronext Brussels voorafgaand aan de dag van de verwerving. Overeenkomstig artikels 26 en 27 van de statuten, de aandelen aan toonder of de gedematerialiseerde aandelen moeten ten minste drie werkdagen voor de aandeelhoudersvergadering worden neergelegd bij een agentschap van Fortis Bank.

Indien het quorumvereiste op 26 maart 2009 niet bereikt is, wordt dit punt weer op de dagorde geplaatst van de gewone algemene vergadering van woensdag 22 april 2009, om 11 uur, op hetzelfde adres.

De raad van bestuur.

(6833)

**HENEX, société anonyme**  
ayant son siège social à  
6110 Montigny-le-Tilleul, rue du Rond Point 7  
Arrondissement judiciaire de Charleroi

Non assujettie à la Taxe sur la Valeur Ajoutée  
Registre des Personnes Morales numéro 0402.549.109

Les actionnaires sont priés d'assister à l'assemblée générale qui se tiendra au siège social, à 6110 Montigny-le-Tilleul, rue du Rond Point 7, le jeudi 26 mars 2009, à onze heures, avec l'ordre du jour suivant :

Ordre du jour :

Autorisation d'acquérir des actions propres.

Proposition d'autoriser le Conseil d'administration de la société à acquérir en bourse et hors bourse, conformément au Code des sociétés et au moyen de sommes susceptibles de distribution selon l'article 617 du Code des sociétés, pour une période de cinq ans, à compter de la date de la présente assemblée générale, un maximum de vingt pour cent (20 %) du nombre total d'actions émises par la société, pour une contre-valeur, par action, minimale de dix euros et maximale de dix pour cent (10 %) supérieure à la moyenne des dix derniers cours de clôture sur Eurolist by Euronext Brussels, qui précèdent immédiatement l'acquisition.

Conformément aux articles 26 et 27 des statuts, les titres au porteur ou dématérialisés doivent être déposés trois jours ouvrables au plus tard avant l'assemblée aux guichets de la Fortis Banque.

Il est en outre déjà annoncé, pour le cas où le quorum requis ne serait pas atteint le 26 mars 2009, que ce point sera inscrit à l'ordre du jour de l'assemblée générale ordinaire du mercredi 22 avril 2009, à 11 heures, à la même adresse.

Le conseil d'administration.

(6833)

**BRUPA****Bevek naar Belgisch recht**

**Categorie I.C.B. in Effecten en Liquide Middelen**  
 Maatschappelijke zetel : Koningstraat 180, 1000 Brussel

Ondernemingsnummer 0444.778.058

*Oproepingsbericht voor de gewone algemene vergadering*

De gewone algemene vergadering der aandeelhouders van BRUPA, Bevek naar Belgisch recht heeft plaats op maandag 16 maart 2009, om 15 uur, in het gebouw van RBC Dexia Investor Services Belgium NV, Rogierplein 11, te 1210 Brussel, om te beraadslagen over de volgende agendapunten :

1) Lezing van het verslag van de raad van bestuur voor het boekjaar afgesloten op 31 december 2008.

2) Lezing van het verslag van de Commissaris voor het boekjaar afgesloten op 31 december 2008.

3) Goedkeuring van de jaarrekeningen.

Voorstel tot beslissing : de Vergadering keurt de globale jaarrekening alsook de jaarrekening van elk compartiment goed van het boekjaar afgesloten op 31 december 2008.

4) Toewijzing van de resultaten.

Voorstel tot beslissing : de Vergadering aanvaardt het voorstel van de raad van bestuur betreffende de toewijzing van de resultaten van het boekjaar afgesloten op 31 december 2008 per compartiment.

5) Kwijting te verlenen aan de Bestuurders en de Commissaris.

Voorstel tot beslissing : De vergadering beslist, globaal en per compartiment, kwijting te verlenen aan de Bestuurders en aan de Commissaris voor de uitoefening van hun mandaat tijdens het boekjaar afgesloten op 31 december 2008.

6) Statutaire benoemingen.

Voorstel tot beslissing :

De vergadering beslist om de mandaten van de heren Jan De Smet, Frank Lierman, Odilon De Groote, onafhankelijke bestuurder, van de naamloze vennootschap "Dexia Asset Management Belgium", vast vertegenwoordigd door de heer Michel Vanderelst en van de naamloze vennootschap "ING Investment Management Belgium" te hernieuwen. Mevr. Chris Coppige wordt als vaste vertegenwoordiger aangesteld van de vennootschap "ING Investment Management Belgium" ter vervanging van de heer Peter Vanneste.

Deze mandaten zullen ten kosteloze titel worden uitgeoefend behalve dat van de onafhankelijke bestuurder waarvan de bezoldiging is vastgesteld op 750 EUR. Hun functies zullen een einde nemen op de Gewone Algemene Vergadering van 2010.

De aandeelhouders die wensen deel te nemen aan de Vergadering, worden verzocht de statutaire bepalingen na te leven.

Het prospectus, het vereenvoudigd prospectus, het jaarverslag en het halfjaarverslag van BRUPA zijn gratis beschikbaar op de hoofdzetel van de vennootschap en van de instellingen die de financiële dienst verzekeren of in hun agentschappen, namelijk :

DEXIA BANK BELGIË NV.

ING BELGIE NV.

De raad van bestuur.

(6834)

**KBC PRIVATE EQUITY FUND BIOTECH****PRIVAK naar Belgisch recht**

**Havenlaan 2, B-1080 Brussel**

BTW BE 0474.002.970 — RPR Brussel

*Jaarlijkse Algemene Vergadering  
 en buitengewone algemene vergadering  
 op 25 maart 2009, 15 uur, Havenlaan 2, 1080 Brussel*

**Agenda :**

1. Kennisname van het jaarverslag van de raad van bestuur over het boekjaar afgesloten per 31 december 2008

2. Kennisname van het controleverslag van de commissaris over de jaarrekening over het boekjaar afgesloten per 31 december 2008

3. Voorstel tot goedkeuring van de jaarrekening per 31 december 2008 en van het voorstel tot bestemming van het resultaat

Voorstel : de algemene vergadering beslist om de jaarrekening per 31 december 2008 en het voorstel tot bestemming van het resultaat zoals weergegeven in de jaarrekening goed te keuren

4. Voorstel tot het verlenen van kwijting aan de bestuurders voor de vervulling van hun mandaat over het boekjaar afgesloten per 31 december 2008

Voorstel : de algemene vergadering beslist om de bestuurders kwijting te verlenen voor de vervulling van hun mandaat over het boekjaar afgesloten per 31 december 2008

5. Voorstel tot het verlenen van kwijting aan de commissaris voor de vervulling van zijn mandaat over het boekjaar afgesloten per 31 december 2008

Voorstel : de algemene vergadering beslist om de commissaris kwijting te verlenen voor de vervulling van zijn mandaat over het boekjaar afgesloten per 31 december 2008

6. Voorstel tot definitieve benoeming als bestuurder van de heer Antoon Termote, die werd gecoöpteerd bij beslissing van de raad van bestuur dd 12 september 2008 in vervanging van de heer Duchateau, tot en met de jaarlijkse algemene vergadering van 2012

Voorstel : de algemene vergadering beslist om de heer Antoon Termote tot bestuurder te benoemen tot en met de jaarvergadering van 2012

7. Kennisname van het bijzonder verslag van de raad van bestuur en staat van activa en passiva in toepassing van de artikelen 181 en 633 van het Wetboek van vennootschappen naar aanleiding van de daling van het netto-actief tot minder dan de helft van het maatschappelijk kapitaal als gevolg van geleden verliezen, waarin wordt voorgesteld om de vennootschap te ontbinden

8. Kennisname van het verslag van de commissaris opgesteld in toepassing van artikel 181 van het Wetboek van vennootschappen met het oog op de ontbinding van de vennootschap

9. Voorstel om te beslissen tot ontbinding van de vennootschap

Voorstel : de algemene vergadering beslist om de vennootschap te ontbinden

10. Kennisname van het ontslag van de bestuurders

11. Voorstel tot benoeming van de heer Peter Verhaeghe tot vereffenaar

Voorstel : de algemene vergadering beslist om de heer Peter Verhaeghe te benoemen tot vereffenaar

Toelichting bij punt 11 van de agenda

Overeenkomstig artikel 191, lid 2 van het Wetboek van vennootschappen dient de vereffenaar, wanneer hij een belang van vermogensrechtelijke aard heeft dat strijdig is met een beslissing die hij dient te nemen als vereffenaar of met een verrichting die hij als vereffenaar dient te doen, een algemene vergadering bij elkaar te roepen om de aandeelhouders op de hoogte te brengen van dit belangenconflict. De algemene vergadering zal dan beslissen tot de aanstelling van een lasthebber ad hoc die de beslissing zal nemen of de verrichting zal doen voor rekening van de vennootschap.

De raad van bestuur wenst er de aandeelhouders op te wijzen dat de heer Peter Verhaeghe in de uitvoering van zijn mandaat als vereffenaar mogelijks toepassing zal dienen te maken van vermeld artikel 191 gelet op het feit dat hij belangen van vermogensrechtelijke aard heeft in de vennootschap PharmaNeuroBoost. PharmaNeuroBoost is opgenomen in de portefeuille van KBC Private Equity Fund Biotech.

## 12. Voorstel tot vaststelling van de vergoeding van de vereffenaar

Voorstel : de algemene vergadering beslist om de vergoeding van de vereffenaar als volgt vast stellen : 225 euro per uur.

## 13. Voorstel tot vaststelling van de bevoegdheden van de vereffenaar

Voorstel : de algemene vergadering beslist om de bevoegdheden van de vereffenaar als volgt te omschrijven : “De vereffenaar heeft de meest uitgebreide machten zoals voorzien in de artikelen 186 en volgende van het Wetboek van vennootschappen. Hij mag de handelingen verrichten voorzien in artikel 187 van het Wetboek van vennootschappen, zonder dat hiervoor een voorafgaandelijke beslissing van de algemene vergadering nodig is. Hij mag de hypotheekbewaarder ontslaan van de ambtshalve te nemen inschrijving, verzaken aan alle zakelijke rechten, voorrechten, hypotheken, rechtsvorderingen tot ontbinding, opheffing verlenen met of zonder betaling van alle bevoorrechte of hypothecaire inschrijvingen, overschrijvingen, beslagen, elk verzet of andere belemmeringen. De vereffenaar wordt ontslagen inventaris op te maken en mag zich houden aan de boeken van de vennootschap. Hij mag onder zijn verantwoordelijkheid, voor bijzondere en bepaalde verrichtingen, een gedeelte van zijn machten overdragen aan één of meerdere lasthebbers voor de duur die hij vaststelt.”

14. Voorstel om artikel 1, eerste lid van de statuten te vervangen door de volgende tekst : “De vennootschap, opgericht onder de vorm van een naamloze vennootschap onder het stelsel van een openbare beleggingsvennootschap met vast kapitaal (privak) naar Belgisch recht, is in vereffening. Haar benaming luidt “KBC PRIVATE EQUITY FUND BIOTECH in vereffening”, afgekort “BIOTECH in vereffening”, hierna “de Vennootschap”

15. Voorstel om artikel 2, tweede tot en met vierde lid, van de statuten te schrappen

16. Voorstel om artikel 3 van de statuten te vervangen door de volgende tekst : “De vennootschap bestaat verder voor de duur van haar vereffening, tot de algemene vergadering beslist tot de afsluiting van de vereffening.”

17. Voorstel om in artikel 4 van de statuten de volgende tekst toe te voegen : “De vennootschap bestaat enkel nog voor de doeleinden van haar vereffening.”

18. Voorstel om in artikel 6, tweede lid, van de statuten de woorden “Raad van Bestuur” te vervangen door “vereffenaar”

19. Voorstel om in artikel 7, laatste lid, van de statuten de woorden “Raad van Bestuur” te vervangen door “vereffenaar”

20. Voorstel om in artikel 8, eerste lid de woorden “Raad van Bestuur” te vervangen door “vereffenaar”

21. Voorstel om artikel 11 van de statuten te schrappen

22. Voorstel om artikel 12 van de statuten te vervangen door de volgende tekst : “De Vennootschap wordt bestuurd door één vereffenaar. De vereffenaar wordt benoemd door de Algemene Vergadering en kan te allen tijde door haar worden afgezet.”

23. Voorstel om artikel 13 van de statuten te schrappen

24. Voorstel om artikel 14 van de statuten te schrappen

25. Voorstel om artikel 15 van de statuten te vervangen door de volgende tekst : “De vereffenaar heeft de meest uitgebreide machten zoals voorzien in de artikelen 186 en volgende van het Wetboek van vennootschappen. Hij mag de handelingen verrichten voorzien in artikel 187 van het Wetboek van vennootschappen, zonder dat hiervoor een voorafgaandelijke beslissing van de Algemene Vergadering nodig is. Hij mag de hypotheekbewaarder ontslaan van de ambtshalve te nemen inschrijving, verzaken aan alle zakelijke rechten, voorrechten, hypotheken, rechtsvorderingen tot ontbinding, opheffing verlenen met of zonder betaling van alle bevoorrechte of hypothecaire inschrijvingen, overschrijvingen, beslagen, elk verzet of andere belemmeringen. De vereffenaar wordt ontslagen inventaris op te maken en mag zich houden aan de boeken van de vennootschap. Hij mag onder zijn verantwoordelijkheid, voor bijzondere en bepaalde verrichtingen, een gedeelte van zijn machten overdragen aan één of meerdere lasthebbers voor de duur die hij vaststelt.”

26. Voorstel om artikel 16 van de statuten te vervangen door de volgende tekst : “De Vennootschap is geldig verbonden in alle handelingen door de handtekening van de vereffenaar of door bijzondere lasthebbers”.

27. Voorstel om artikel 17 van de statuten te schrappen

28. Voorstel om in artikel 19, eerste, derde en vierde lid, van de statuten de woorden “Raad van Bestuur” te vervangen door “vereffenaar”

29. Voorstel om artikel 19, laatste lid, van de statuten te schrappen

30. Voorstel om artikel 22 van de statuten te schrappen

31. Voorstel om artikel 24, tweede lid van de statuten te schrappen

32. Voorstel om artikel 25, tweede, derde lid en vierde lid, van de statuten te schrappen

33. Voorstel om artikel 26, derde gedachtenstreepje, van de statuten te vervangen door volgende tekst : “- de kosten verbonden aan de Algemene Vergaderingen”

34. Voorstel om artikel 26, vierde gedachtenstreepje, van de statuten te vervangen door volgende tekst : “- de vergoedingen van de vereffenaar”

35. Voorstel om artikel 26, laatste lid, van de statuten te vervangen door volgende tekst : “De vereffenaar kan het tarief van bovenstaande kosten en vergoedingen te allen tijde wijzigen, mits naleving van de wettelijke bepalingen terzake.”

36. Voorstel om artikel 27, eerste en tweede zin, van de statuten te schrappen

37. Voorstel tot hernummering van de statuten

Voorstel : de algemene vergadering beslist om de statuten te wijzigen zoals omschreven in de agendapunten 14 tot en met 37

38. Voorstel om volmacht te verlenen voor de coördinatie van de statuten en voor de vervulling van de formaliteiten bij een ondernemingsloket en, desgevallend, bij de administratie van de BTW

Voorstel : de algemene vergadering beslist om de heer Jan Croes, met recht van indeplaatsstelling, volmacht te verlenen voor de coördinatie van de statuten en voor de vervulling van de formaliteiten bij een ondernemingsloket en, desgevallend, bij de administratie van de BTW

39. Varia.

Algemene informatie

Deze agenda wordt gepubliceerd onder voorbehoud van goedkeuring door de CBFA.

Elk aandeel geeft recht op één stem. Het kapitaal van KBC Private Equity Fund Biotech is verdeeld over 3.416.667 aandelen.

Een aandeelhouder mag zich laten vertegenwoordigen. Een formulier tot het verlenen van volmacht kan worden bekomen op het volgende adres : [biotechkbc.be](http://biotechkbc.be).

De aandelen aan toonder kunnen neergelegd worden tot 20 maart 2009 in alle kantoren van KBC Bank NV, CBC Banque en Centea NV.

De eigenaars van aandelen op naam of van gedematerialiseerde aandelen moeten uiterlijk op 20 maart 2009 schriftelijk de raad van bestuur op de hoogte brengen van hun intentie om de Algemene Vergadering bij te wonen en van het aantal aandelen waarvoor ze van plan zijn aan de stemming deel te nemen.

De aandeelhouders van gedematerialiseerde aandelen worden slechts tot de Algemene Vergadering toegelaten indien ze hebben voldaan aan de formaliteiten voorzien in het Wetboek van vennootschappen : het attest bedoeld in art. 536 W.Venn. kan neergelegd worden tot 20 maart 2009 in alle kantoren van KBC Bank NV, CBC Banque en Centea.

Met betrekking tot de agendapunten 9 en 14 tot en met 37 wenst de raad van bestuur de aandeelhouders erop te wijzen dat de beslissing omtrent deze agendapunten slechts kan worden genomen indien de helft van het maatschappelijk kapitaal vertegenwoordigd is.

Is deze voorwaarde niet vervuld, dan is een nieuwe bijeenroeping nodig waarbij de nieuwe vergadering op geldige wijze zal beraadslagen en besluiten ongeacht het door de aanwezige aandeelhouders vertegenwoordigde deel van het kapitaal.

Het voorstel met betrekking tot agendapunt 9 enerzijds en de agendapunten 14 tot en met 37 anderzijds is in beide gevallen alleen dan aangenomen wanneer het drie vierden van de stemmen heeft verkregen.

De raad van bestuur.

(6959)

**ACREFIMO, naamloze vennootschap,**  
**Dudenhoflaan 274, 8620 NIEUWPOORT**  
Ondernemingsnummer 0424.875.341

Jaarvergadering op de zetel van de vennootschap, op 21 maart 2009, om 9 uur. Agenda : Jaarverslag. Goedkeuring jaarrekening per 31 december 2008. Aanwending resultaat. Statutaire kwijting. Diversen. Zich schikken naar de statutaire bepalingen.

(AOPC1900901/27.02) (6960)

**Auto-Service Etablissements Dosogne et Rorive, société anonyme,**  
**avenue des Bassins 11, 7000 MONS**  
Numéro d'entreprise 0401.818.936

Assemblée ordinaire au siège social, le 21 mars 2009, à 10 heures. Ordre du jour : Rapport du conseil d'administration. Approbation comptes annuels. Affectation résultats. Décharge administrateurs. Divers.

(AOPC-1-8-09133/27.02) (6961)

**BIOLAB, société anonyme,**  
**chaussée de Louvain 273, 1410 WATERLOO**  
Numéro d'entreprise 0463.995.639

Assemblée ordinaire au siège social le 20 mars 2009, à 18 heures. Ordre du jour : Rapport du conseil d'administration. Approbation comptes annuels. Affectation résultats. Décharge administrateurs. Nominations. Divers.

(AOPC-1-8-09033/27.02) (6962)

**CARACAL, naamloze vennootschap,**  
**Statiestraat 69, 9870 ZULTE**  
Ondernemingsnummer 0460.349.528

Algemene vergadering op de zetel, op 21 maart 2009, om 18 uur. Agenda : Jaarverslag. Goedkeuring jaarrekening. Bestemming resultaat. Kwijting bestuurders. (Her)Benoemingen. Diversen.

(AOPC-1-8-08984/27.02) (6963)

**CASERNE, naamloze vennootschap,**  
**Tildonksesteenweg 85, 3020 HERENT**  
Ondernemingsnummer 0457.051.726

Algemene vergadering op de zetel, op 20 maart 2009, om 18 uur. Agenda : Jaarverslag. Goedkeuring jaarrekening. Bestemming resultaat. Kwijting bestuurders. (Her)Benoemingen. Diversen.

(AOPC-1-9-00300/27.02) (6964)

**DAGY, naamloze vennootschap,**  
**Bischoffsheimlaan 36, 1000 BRUSSEL**  
Ondernemingsnummer 0432.373.639

De jaarvergadering zal gehouden worden op de zetel, op 21 maart 2009, om 14 uur. Agenda : 1. Jaarverslag bestuurders. 2. Goedkeuring jaarrekening per 30 september 2008. 3. Bestemming resultaat. 4. Goedkeuring wedde bestuurders. 5. Kwijting bestuurders. 6. Ontslag en benoeming bestuurders. 7. Diversen.

(AOPC-1-9-00198/27.02) (6965)

**De Limburgsche Drukkerijen, naamloze vennootschap,**  
**H. Hartplein 24/8, 3500 HASSELT**

Ondernemingsnummer 0401.323.345

Algemene vergadering op de zetel, op 20 maart 2009, om 11 uur. Agenda : Jaarverslag. Goedkeuring jaarrekening. Bestemming resultaat. Kwijting bestuurders. (Her)Benoemingen. Diversen.

(AOPC-1-9-00407/27.02) (6966)

**DELIZZA PATISSERIE, naamloze vennootschap,**  
**Bareelstraat 71, 2580 PUTTE**

Ondernemingsnummer 0465.234.665 — RPR Mechelen

Jaarvergadering op de maatschappelijke zetel, op 21 maart 2009, om 9 uur. Agenda : 1. Verslag raad van bestuur en commissaris. 2. Goedkeuring jaarrekening per 30 september 2008. 3. Bestemming resultaat. 4. Kwijting bestuurders en commissaris. 5. Benoeming bestuurders. Zich richten naar de statuten.

(AOPC-1-8-08951/27.02) (6967)

**DUCHATO, naamloze vennootschap,**  
**Arendstraat 105, 8530 HARELBEKE**

Ondernemingsnummer 0465.616.925

Algemene vergadering op de zetel, op 21 maart 2009, om 14 uur. Agenda : Jaarverslag. Goedkeuring jaarrekening. Bestemming resultaat. Kwijting bestuurders. Diversen.

(AOPC-1-8-09202/27.02) (6968)

**EL.K.W., naamloze vennootschap,**  
**Bleumerstraat 37, 3680 MAASEIK**

Ondernemingsnummer 0435.961.055

Algemene vergadering op de zetel, op 21 maart 2009. Agenda : Jaarverslag. Goedkeuring jaarrekening. Bestemming resultaat. Kwijting bestuurders. Diversen.

(AOPC-1-8-08983/27.02) (6969)

**FIMMOBEL, société anonyme,**  
**avenue de la Petite Espinette 24, 1180 BRUXELLES**

Numéro d'entreprise 0400.558.728

Assemblée ordinaire au siège social, le 17 mars 2009, à 11 h 30 m. Ordre du jour : Rapport du conseil d'administration. Approbation comptes annuels. Affectation résultats. Décharge administrateurs. Diversen.

(AOPC-1-9-01663/27.02) (6970)

**NV FYBERCO, société anonyme,  
Winston Churchilllaan 147, 1180 UKKEL**

Numéro d'entreprise 0463.543.697

Assemblée ordinaire au siège social le 20 mars 2009, à 16 heures.  
Ordre du jour : Rapport du conseil d'administration. Approbation  
comptes annuels. Affectation résultats. Décharge administrateurs.  
Nominations. Divers.

(AOPC-1-8-09039/27.02) (6971)

**GECRIMO, naamloze vennootschap,  
Ketenstraat 55 bus 7, 8890 MOORSLEDE (DADIZELE)**

Ondernemingsnummer 0449.621.526 — RPR Kortrijk

Jaarvergadering op de maatschappelijke zetel, op 21 maart 2009, om  
18 uur. Agenda : 1. Verslag raad van bestuur. 2. Goedkeuring jaar-  
rekening per 30 september 2008. 3. Bestemming resultaat. 4. Kwijting  
bestuurders. 5. Benoeming bestuurders. Zich richten naar de statuten.

(AOPC-1-8-08953/27.02) (6972)

**GESPLAN, société anonyme,  
quai J. Wauters 1, 4031 ANGLEUR**

Numéro d'entreprise 0428.179.180

Assemblée ordinaire au siège social le 20 mars 2009, à 11 heures.  
Ordre du jour : Rapport du conseil d'administration. Approbation  
comptes annuels. Affectation résultats. Décharge administrateurs.  
Divers.

(AOPC-1-9-01587/27.02) (6973)

**Guido Herman Styling, naamloze vennootschap,  
Lauwbergstraat 141A, 8930 LAUWE**

Ondernemingsnummer 0439.645.075

Algemene vergadering op de zetel, op 20 maart 2009, om 11 uur.  
Agenda : Jaarverslag. Goedkeuring jaarrekening. Bestemming resultaat.  
Kwijting bestuurders. Allerlei. Zich richten tot de statuten.

(AOPC-1-8-07936/27.02) (6974)

**HYDROTEC, naamloze vennootschap,  
Rochesterlaan 26, 8470 GISTEL**

Ondernemingsnummer 0459.716.256

Algemene vergadering op de zetel, op 20 maart 2009, om 15 uur.  
Agenda : Jaarverslag. Goedkeuring jaarrekening. Bestemming resultaat.  
Kwijting bestuurders. Divers.

(AOPC-1-9-00911/27.02) (6975)

**IMMO MEYNCKES, naamloze vennootschap,  
Pol Heynsstraat 2 401, 2200 HERENTALS**

Ondernemingsnummer 0863.391.852

Algemene vergadering op de zetel op 19 maart 2009, om 14 uur.  
Agenda : Jaarverslag. Goedkeuring jaarrekening. Bestemming resultaat.  
Kwijting bestuurders. Divers.

(AOPC-1-8-09126/27.02) (6976)

**JADOLI, société anonyme,  
Clos des Bouleaux 15, 7700 MOUSCRON**

Numéro d'entreprise 0454.680.966

Assemblée ordinaire au siège social le 20 mars 2009, à 10 heures.  
Ordre du jour : Rapport du conseil d'administration. Approbation  
comptes annuels. Affectation résultats. Décharge administrateurs.  
Divers.

(AOPC-1-9-00311/27.02) (6977)

**JEAN-POL COMIC STRIPS, naamloze vennootschap,  
Het Reuken 6, 3020 HERENT**

Ondernemingsnummer 0442.060.177

Algemene vergadering op de zetel, op 20 maart 2009. Agenda :  
Jaarverslag. Goedkeuring jaarrekening. Bestemming resultaat. Kwijting  
bestuurders. Divers.

(AOPC-1-9-00252/27.02) (6978)

**KLEINE KRAAIWIJK, naamloze vennootschap,  
Vloeiende 61, 2950 KAPELLEN**

Ondernemingsnummer 0427.724.468 — RPR Antwerpen

De gewone algemene vergadering zal gehouden worden op de zetel,  
op 20 maart 2009, om 11 uur. Dagorde : Jaarverslag van de raad van  
bestuur. Behandeling van de jaarrekening per 30 september 2008.  
Kwijting aan de bestuurders voor de uitoefening van hun mandaat.  
Ontslagen en/of benoemingen; Diversen. De aandeelhouders dienen  
zich te schikken naar de statuten.

(AOPC-1-9-00327/27.02) (6979)

**LABOGI, société anonyme,  
avenue des Tilleuls 26, 1410 WATERLOO**

Numéro d'entreprise 0451.698.316

Assemblée ordinaire au siège social le 20 maart 2009, à 17 heures.  
Ordre du jour : Rapport du conseil d'administration. Approbation  
comptes annuels. Affectation résultats. Décharge administrateurs.  
Nominations. Divers.

(AOPC-1-9-00193/27.02) (6980)

**LA GAVINA, naamloze vennootschap,  
Kasteelstraat 64, 2220 HEIST-OP-DEN-BERG**

Ondernemingsnummer 0442.246.853

Daar de eerste vergadering gehouden op donderdag 26 februari 2009  
niet in getal was, worden de aandeelhouders uitgenodigd op de tweede  
buitengewone algemene vergadering op 19 maart 2009, om 10 uur, op  
het kantoor van notaris Eline Goovaerts, te Mechelen, G. de Stassart-  
straat 9, van de, naamloze vennootschap La Gavina, met zetel te  
2220 Heist-op-den-Berg, Kasteelstraat 64 en ondernemingsnummer  
0442.246.853 met volgende agenda :

1. omzetting van aandelen aan toonder in aandelen op naam;
2. verplaatsen maatschappelijke zetel;
3. benoeming nieuwe bestuurders;
4. varia.

De aandeelhouders worden verzocht hun toonderaandelen mede te  
brengen m.o.o. hun vernietiging.

Aandeelhouders kunnen zich bij volmacht laten vertegenwoordigen.

De raad van bestuur.

(AXPC-1-9-00158/27.02) (6981)

**LE MOULIN DE PONCELLE, société anonyme,  
rue de la Station 1, 6730 TINTIGNY**

Numéro d'entreprise 0861.609.230

Assemblée ordinaire au siège social le 2 mars 2009, à 20 heures. Ordre du jour : Approbation des comptes au 30 septembre 2008. Renouvellement des mandats d'administrateurs. Divers

(AOPC-1-9-01692/27.02) (6982)

**MALSEM, naamloze vennootschap,  
Malsemstraat 7, 9910 KNESSELARE**

Ondernemingsnummer 0862.948.919 — RPR Gent

Algemene vergadering op de zetel, op 21 maart 2009, om 10 uur. Agenda : Jaarverslag. Goedkeuring jaarrekening. Bestemming resultaat. Kwijting bestuurders. (Her)Benoemingen. Divers.

(AOPC-1-8-08221/27.02) (6983)

**ORSHOF DECOR, naamloze vennootschap,  
Heymansweg 2, 3670 MEEUWEN-GRUITRODE**

Ondernemingsnummer 0472.616.068

Algemene vergadering op de zetel, op 20 maart 2009, om 20 uur. Agenda : Verslag raad van bestuur. Goedkeuring jaarrekening. Bestemming resultaat. Kwijting bestuurders. Divers.

(AOPC-1-9-01233/27.02) (6984)

**PROTEX, naamloze vennootschap,  
Industriezone, Neringstraat 15, 1840 LONDERZEEL**

Ondernemingsnummer 0403.785.561 — RPR Brussel

De aandeelhouders worden uitgenodigd tot de jaarvergadering die zal gehouden worden op 16 maart 2009, om 10 uur, ten maatschappelijke zetel. Agenda : 1. Verslag van de raad van bestuur. 2. Goedkeuring van de jaarrekening afgesloten op 30 september 2008. 3. Bestemming van het resultaat. 4. Kwijting aan bestuurders. 5. Ontslag en benoeming bestuurders. 6. Ontslag en benoeming commissaris revisor. 7. Varia. De aandeelhouders worden verzocht zich te schikken naar de bepalingen van de statuten.

(AOPC-1-9-01661/27.02) (6985)

**P.F.P. COMPANY, SPRL  
rue de la Grosse Tour 3, 1050 BRUXELLES**

Numéro d'entreprise 0426.354.095

Assemblée générale extraordinaire le 19 mars 2009, à 18 heures, au siège social. Ordre du Jour : Rapport du gérant. Approbation comptes annuels et annexes au 30 juin 2008. Affectation résultats; Décharge au gérant. Démission-Nomination. Transfert du siège social. Divers.

(AXPC-1-9-01268/27.02) (6986)

**ROSCAS, naamloze vennootschap,  
Denderbellestraat 3, 8880 LEDEGEM**

Ondernemingsnummer 0474.057.905 — RPR Kortrijk

Jaarvergadering op de maatschappelijke zetel, op 21 maart 2009, om 19 uur. Agenda : Melding toepassing artikel 523 Wetboek van vennootschappen. Verslag raad van bestuur. Goedkeuring jaarrekening per 31 december 2008. Bestemming resultaat. Kwijting bestuurders. Benoemingen. Zich richten naar de statuten.

(AOPC-1-9-00850/27.02) (6987)

**SECHAGE ET ETUVAGE DU BOIS, société anonyme,  
rue Coronne 60, 5620 FLORENNES**

Assemblée ordinaire au siège social le 21 mars 2009, à 15 heures. Ordre du jour : Rapport du conseil d'administration. Approbation comptes annuels. Affectation résultats. Décharge administrateurs. Divers.

(AOPC-1-9-01443/27.02) (6988)

**VAN OOTEGHEM, naamloze vennootschap,  
Nijverheidsstraat 6, 9870 ZULTE**

Ondernemingsnummer 0446.609.477

Algemene vergadering op de zetel, op 20 maart 2009, om 19 uur. Agenda : Jaarverslag. Goedkeuring jaarrekening. Bestemming resultaat. Kwijting bestuurders. (Her)Benoemingen. Divers.

(AOPC-1-9-00040/27.02) (6989)

**VENISE, naamloze vennootschap,  
Albert I-laan 65, 8670 OOSTDUINKERKE**

Ondernemingsnummer 0425.195.639

Algemene vergadering op de zetel, op 21 maart 2009, om 14 uur. Agenda : Jaarverslag. Goedkeuring jaarrekening. Bestemming resultaat. Kwijting bestuurders. Divers.

(AOPC-1-8-08979/27.02) (6990)

**Agri-Ver, naamloze vennootschap,  
Vijfwegenstraat 12, 8750 Wingene**

0477.572.471 RPR Brugge

Algemene vergadering op de zetel van de vennootschap, op 24 maart 2009, om 11 uur. Agenda : verslag raad van bestuur. Goedkeuring van de jaarrekening. Bestemming resultaat. Kwijting aan bestuurders. (Her)benoeming bestuurders. Diversen

(6991)

**Anro, naamloze vennootschap,  
Lombardsijdelaan 73, 8434 Middelkerke**

0440.263.895 RPR Brugge

Jaarvergadering op 24 maart 2009, om 14 uur, op de zetel. Agenda : Verslag raad van bestuur. Goedkeuring jaarrekening. Bestemming resultaat. (Her)benoeming. Kwijting bestuurders. Varia.

(6992)

**CNC Metal, naamloze vennootschap,**  
**Jozef De Blockstraat 71, 2830 Willebroek**  
 0879.053.590 RPR Mechelen

Jaarvergadering op 24 maart 2009, om 17 uur, op de zetel. Agenda :  
 Verslag raad van bestuur. Goedkeuring jaarrekening per  
 30 december 2008. Kwijting bestuurders.

(6993)

**Jam Products, naamloze vennootschap,**  
**De Lange Beemden 23, 3550 Heusden-Zolder**  
 0477.960.570 RPR Hasselt

Jaarvergadering op 24 maart 2009, om 10 uur, op de zetel. Agenda :  
 1. Verslag raad van bestuur. 2. Goedkeuring jaarrekening per  
 31 december 2008 - Bestemming resultaat. 3. Decharge, ontslag en  
 benoeming bestuurders. 4. Varia. Zich richten naar de statuten.

(6994)

**Transport Sagaert, naamloze vennootschap,**  
**Dronckaertstraat 400, 8930 Menen**  
 0405.517.408 RPR Kortrijk

Jaarvergadering op 23 maart 2009, om 15 uur, op de zetel. Agenda :  
 Verslag raad van bestuur. Goedkeuring jaarrekening. Kwijting  
 bestuurders.

(6995)

**Teal'c, naamloze vennootschap,**  
**Pannebakkersstraat 6, 8552 Zwevegem (Moen)**  
 0472.597.856 RPR Kortrijk

De aandeelhouders worden uitgenodigd op de jaarvergadering op  
 vrijdag 20 maart 2009, om 17 uur, op de zetel. Agenda : 1. Bespreking  
 jaarrekening per 30 september 2008. 2. Goedkeuring jaarrekening en  
 resultaatverwerking. 3. Kwijting bestuurders. 4. Diversen.

(6996)

**Vinoherck, naamloze vennootschap,**  
**Kapucinessenstraat 9, 2000 Antwerpen**  
 0404.862.063 RPR Antwerpen

De tekst gepubliceerd in het *Belgisch Staatsblad* en *De Standaard* van  
 16 februari 2009 betreffende de dagorde van de algemene vergadering  
 van 11 maart 2009 wordt vervangen door volgende mededeling : De  
 ontslagnemende raad van bestuur stelt de agenda op voor de jaarver-  
 gadering die zal gehouden worden op 11 maart 2009 : 1. Goedkeuring  
 jaarrekening per 31 december 2008. 2. Goedkeuring en bestemming  
 resultaat. 3. Kwijting bestuurders. 4. Ontslag en/of (her)benoeming  
 bestuurders, bevoegdheden en verantwoordelijkheden. 5. Loyale en  
 actieve medewerking aan de intentie-overeenkomst 19 februari 2009.  
 6. Mandaat van makelaars en overeenkomst verkoop. 7. Uitvoering  
 pensioenbelofte Vinoherck en Eurovino. 8. Rondvraag.

(6997)

**Lypo, naamloze vennootschap,**  
**Venecoweg 14, 9810 Nazareth**  
 Ondernemingsnummer 0445.202.779

Algemene vergadering op de zetel, op 21 maart 2009, om 18 uur.  
 Agenda : Jaarverslag. Goedkeuring jaarrekening. Bestemming resul-  
 taat. Kwijting bestuurders. (Her)benoemingen. Divers.

(6999)

## Administrations publiques et Enseignement technique

### Openbare Besturen en Technisch Onderwijs

PLACES VACANTES – OPENSTAANDE BETREKKINGEN

#### Stad Brugge

Hernieuwde oproep

Stad Brugge organiseert navernoemde examens met het oog op de  
 statutaire benoeming en het aanleggen van een drie jaar geldig blij-  
 vende werfreserve voor (m/v) :

Architect bij de dienst Ruimtelijke Ordening

Je bent houder van het diploma architect (wettelijke graad) en van  
 het bijkomend diploma van een opleiding ruimtelijke ordening (om te  
 voldoen voor een aanstelling in de functie van stedenbouwkundig  
 ambtenaar, zoals vastgelegd bij ministerieel besluit van 13 juli 2000).

Let op : zit je in het laatste jaar van deze bijkomende opleiding en leg  
 je in juni 2009 het eindexamen af, dan kan je ook deelnemen aan dit  
 examen (om effectief benoemd te worden moet je het eindexamen  
 behaald hebben).

Vermoedelijke data van de examens :

Het schriftelijk gedeelte heeft plaats op zaterdag 28 maart a.s.

Het mondeling gedeelte (voor zij die slagen in het eerste deel) zal  
 plaats hebben op zaterdag 16 mei a.s.

Databeheerder (coördinator gegevensbeheer) in de Informaticadienst

Je bent houder van een diploma van de 2de cyclus van universitair  
 onderwijs of van hoger onderwijs van het academisch niveau (master  
 of licentiaat) in een richting met affiniteit in het domein van de  
 informatie- of de communicatietechnologieën.

Vermoedelijke data van de examens :

Het schriftelijk gedeelte heeft plaats op woensdag 1 april a.s., vanaf  
 18 uur. Voor de geslaagden van dit onderdeel volgt een assessment  
 center in de loop van de maand april. Voor wie geschikt bevonden  
 wordt, zal het mondeling gedeelte plaatshebben op donderdag  
 14 mei a.s., vanaf 17 uur.

Aanvangswedde voor beide functies : 2.705,57 euro bruto/maand.  
 (anciënniteit uit de openbare sector wordt verrekend). LET OP : voor  
 beide functies geldt dat maximaal 10 jaar relevante ervaring in de privé  
 sector of als zelfstandige kunnen verrekend worden. Daarnaast

Je kandidaatstelling richt je uiterlijk op 16 maart 2009 (poststempel)  
 per aangetekend of gewoon schrijven aan het college van burgemeester  
 en schepenen, Stadhuis, Burg 12, te 8000 Brugge, of overhandig je tegen  
 ontvangstbewijs in de Personeelsdienst.

Je kandidaatstelling moet vergezeld zijn van een kopie van voormeld  
 diploma – in voorkomend geval het bijkomend diploma – én een  
*curriculum vitae*.

Het selectieprogramma en de functieomschrijving kan je opvragen  
 bij de Personeelsdienst, Ridderstraat 12, te Brugge. Tel. : 050-44 96 34 –  
 e-mail : selectie.personeel@brugge.be.

Voor meer informatie over de functie van databeheerder kan je  
 terecht bij het hoofd van de Informaticacel, Lode Nulens :  
 tel. : 050-47 40 31.

(6835)



**Stad Lokeren**

Brandweerdiensten worden samengebracht in hulpverleningszones.

Lokeren, Zele, Dendermonde, Hamme, Buggenhout, Berlare en Lebbeke vormen samen de hulpverleningszone Oost.

De stad Lokeren werft aan in het kader van de uitbouw van de hulpverleningszone Oost :

1 Beroepsonderluitenant (m/v)

De onderluitenant werkt samen met de provinciale werkgroepen mee aan de voorbereiding van de zonevorming.

Belangrijk onderdeel binnen het takenpakket is het ondersteunen, opvolgen en coördineren van opdrachten inzake brandpreventie binnen de zone.

De beroepsofficier beschikt over de nodige technische vaardigheden, leidinggevende en organiserende capaciteiten en een grote verantwoordelijkheidszin.

Wedde : minimum bruto aanvangswedde : 2.575,56 euro/maand – Maximum bruto wedde : 4.773,45 euro/maand.

Bijkomende voordelen :

hospitalisatieverzekering, maaltijdcheques en fietsvergoeding.

tewerkstelling in overheidsdienst komt in aanmerking voor de geldelijke anciënniteit, evenals diensten als vrijwilliger bij een openbare brandweerdienst.

Bijzondere aanwervingsvoorwaarden :

1. Belg zijn.

2. Ten minste 21 jaar oud zijn.

3. Een minimale lengte hebben van 1,60 m.

5. Van goed zedelijk gedrag zijn.

6. In orde zijn met de dienstplichtwetten.

7. Uiterlijk 6 maanden na het einde van de stage, zijn hoofdverblijfplaats hebben in de hulpverleningszone Oost (zijnde gemeenten Lokeren, Zele, Dendermonde, Hamme, Buggenhout, Berlare en Lebbeke) of binnen een straal van 30 km van deze zone.

8. Houder zijn van een diploma of getuigschrift dat ten minste toegang verleent tot de betrekkingen van niveau 2 bij federale overheidsdiensten, vermeld in bijlage 1 bij het koninklijk besluit van 2 oktober 1937. (= hoger secundair onderwijs)

Opgelegde proeven :

Een schriftelijke en een mondelinge proef. De proeven beoordelen de technische vaardigheden van de kandidaten, hun geschiktheid tot leidinggeven, hun maturiteit en de manier waarop zij hun eigen ideeën uiteenzetten.

Lichamelijke proeven.

De kandidaten worden onderworpen aan een geneeskundig onderzoek.

Wenst u meer informatie, neem dan contact op met de personeelsdienst - tel. 09-342 30 22 of 09-342 30 11.

De kandidaturen dienen gericht te worden aan de burgemeester, Groentemarkt 1, te 9160 Lokeren :

ofwel bij aangetekend schrijven uiterlijk op 20 maart 2009 in de post afgegeven;

ofwel tegen ontvangstbewijs uiterlijk op 20 maart 2009, om 12 uur, afgegeven op de personeelsdienst, stadhuus.

Bij de kandidatuur te voegen stukken :

een *curriculum vitae*, een kopie van het vereiste diploma, eventueel een kopie van behaalde brevetten, een uittreksel uit de geboorteakte en een uittreksel uit het strafregister (niet ouder dan 3 maanden op 20/03/2009).

(6836)

**Actes judiciaires  
et extraits de jugements****Gerechtelijke akten  
en uittreksels uit vonnissen**

**Publication faite en exécution de l'article 490  
du Code pénal**

**Bekendmaking gedaan overeenkomstig artikel 490  
van het Strafwetboek**

*Infractions liées à l'état de faillite  
Misdriften die verband houden met de staat van faillissement*

Tribunal de première instance de Liège

Par jugement contradictoire rendu le 22.01.2009.

N° 274 du plumeur

N° LI 21.99.551/99 du parquet

Le tribunal correctionnel de Liège a condamné :

Jansen, Romain, né le 10.04.1947 à Bruxelles, domicilié à 1853 Strombeek-Bever, Nieuwelaan 311,

à une seule peine de dix-huit mois d'emprisonnement avec sursis pendant cinq ans pour la partie de la peine qui dépasse la durée de la détention préventive et une amende de 1.000 euros x 5,5 soit 5.500 euros ou un mois d'emprisonnement subsidiaire;

Prononce les interdictions prévues aux articles 1<sup>er</sup> et 1<sup>er bis</sup> de l'A.R. du 24 octobre 1934 pendant une période de 5 ans,

Condamne aux 4/5 des frais de l'action publique liquidés à 20.149,12 euros;

Ordonne la publication du présent jugement au *Moniteur belge* selon les modalités prévues à l'article 490 du code pénal.

Condamne à verser 25 euros x 5,5 soit 137,5 euros à titre de contribution au fonds spécial pour l'aide aux victimes d'actes intentionnels de violence;

Impose le paiement chacun d'une indemnité de 29,30 euros au profit de l'État en vertu de l'article 77 de l'arrêté royal du 27.4.2007;

Du chef d'avoir :

étant dirigeant, de droit ou de fait, de société commerciale, en l'espèce administrateur délégué (depuis le 15.11.1988) de la SCRL Ronytax, faillie dès le 31.03.1999 (date de la saisie des Contributions Liège 5-voir dossier SEC) et déclarée telle par jugement du tribunal de commerce de Liège, en date du 18.10.1999, inscrite au Registre du Commerce de Liège sous le numéro 202063;

étant dirigeant, de droit ou de fait, de société commerciale, en l'espèce gérant de droit (du 13.06.1997 au 16.07.1999) de la SPRL Sat Five, faillie dès le 30.04.1998 (arrêt des activités en avril 1998) et déclarée telle par jugement du tribunal de commerce de Liège, en date du 10.12.1999, inscrite au registre du commerce de Liège sous le numéro A20216;

étant dirigeant, de droit ou de fait, de société commerciale, en l'espèce administrateur délégué (depuis le 14.04.1999) de la SA Ronytax, déclarée en faillite par jugement du tribunal de commerce de Namur en date du 17.01.2003, inscrite au registre du commerce de Namur sous le numéro 75555;

étant dirigeant, de droit ou de fait, de société commerciale, en l'espèce de Sprinter 2000 SA de droit luxembourgeois, déclarée en faillite par jugement du tribunal de commerce de Luxembourg, en date du 24.10.2001;

d'avoir à Seraing, Liège et de connexité à Bruxelles, Namur et au grand-duché de Luxembourg;

comme auteur ou co-auteur, soit pour avoir exécuté l'infraction ou coopéré directement à son exécution, soit pour avoir, par un fait quelconque, prêté pour l'exécution une aide telle que, sans leur assistance, le crime ou le délit n'eût pu être commis

A.

avec une intention frauduleuse ou à dessein de nuire, commis des faux en écritures de commerce, de banque ou en écritures privées, soit par fausses signatures, soit par contrefaçon ou altération d'écritures ou de signatures, soit par fabrication de conventions, dispositions, obligations ou décharges, ou par leur insertion après coup dans les actes, soit par addition ou altération de clauses, de déclarations ou de faits que ces actes avaient pour objet de recevoir ou de constater, et d'avoir, avec la même intention frauduleuse ou le même dessein de nuire, fait usage de ladite fausse pièce sachant qu'elle était fausse, pour avoir notamment;

1.

entre le 12.06.1997 (13.06.1997 : rédaction) et la date du présent réquisitoire (usage), fait rédiger une fausse attestation de la banque CGER suivant laquelle la somme de 750 000 BEF (18.592,01 euros) provient des constituants de la SPRL Sat Five et remis cette attestation au notaire Struyf;

2.

entre le 12.06.1997 (13.06.1997 : constitution) et la date du présent réquisitoire (usage), tenu une comptabilité de la SPRL Sat-Five qui ne reflète pas la réalité;

3.

entre le 25.07.2000 (date de sa rédaction) et la date du présent réquisitoire (usage), rédigé une convention entre Sprinter 2000 SA de droit luxembourgeois et la SA Ronytax, portant la fausse date du 11.05.1999 et dont le contenu ne correspond pas à la réalité;

4.

entre le 27.04.1998 (28.04.1998 : constitution) et la date du présent réquisitoire (usage), tenu une comptabilité de la SA Sprinter 2000 qui ne reflète pas la réalité et rédigé ces fausses factures au nom de la SA Sprinter 2000 à destination de la SCRL Ronytax;

B. frauduleusement détourné ou dissipé, des effets, deniers, marchandises, billets, quittances ou écrits de toute nature contenant ou opérant obligation ou décharge, qui lui avaient été remis à la condition de les rendre ou d'en faire un usage ou un emploi déterminé, en l'espèce;

6. entre le 07.05.1998 et le 01.01.1999, du numéraire à concurrence de plus de 142.712,30 euros (5 757 000 BEF) au préjudice de la SCRL Ronytax;

7. entre le 13.02.1999 et le 19.03.1999, du numéraire à concurrence de plus de 39.662,96 euros (1 600 000 BEF) au préjudice de la SCRL Ronytax et de la SA Sprinter 2000;

8.

entre le 10.05.1999 et le 01.07.2000, du numéraire à concurrence de 97.075,10 euros (3 916 000 BEF) au préjudice de la SA Ronytax;

C.

avec une intention frauduleuse ou à dessein de nuire, détourné ou dissimulé tout ou partie de l'actif de la SCRL Ronytax;

9.

le 31.03.1999, l'actif (notamment clientèle, leasing-) de la SCRL Ronytax en le cédant sans contre-partie à la SA Ronytax;

D.

étant dirigeant de droit ou de fait de sociétés commerciales et civiles ainsi que d'association sans but lucratif, avec une intention frauduleuse et à des fins personnelles, directement ou indirectement, fait des biens ou du crédit de la personne morale un usage qu'ils savaient significativement préjudiciable aux intérêts patrimoniaux de celle-ci et à ceux de ses créanciers ou associés;

11.

entre le 07.05.1998 et le 01.01.1999, détourné du numéraire à concurrence de plus de 142.712,30 euros (5 757 000 BEF) au préjudice de la SCRL Ronytax;

12.

entre le 13.02.1999 et le 19.03.1999, détourné du numéraire à concurrence de plus de 39.662,96 euros (1 600 000 BEF) au préjudice de la SCRL Ronytax et de la SA Sprinter 2000;

13.

le 31.03.1999, détourné l'actif (notamment clientèle, leasing-) de la SCRL Ronytax en le cédant sans contre-partie à la SA Ronytax;

15. entre le 10.05.1999 et le 01.07.2000, détourné du numéraire à concurrence de 97.075,10 euros (3.916.000 BEF) au préjudice de la SA Ronytax;

F

17. entre le 12.06.1997 (13.06.1997 : constitution) et le 10.12.1999 (faillite), avec une intention frauduleuse, ne pas avoir tenu une comptabilité appropriée à la nature et à l'étendue des activités de la SPRL Sat-Five en se conformant aux dispositions légales particulières qui les concernent, en l'espèce et notamment, absence de livre comptable

G.

18.

entre le 30.03.1999 et le 19.10.1999, dans l'intention de retarder la déclaration de faillite, fait des achats pour revendre au-dessous du cours ou s'être livré à des emprunts, circulations d'effets et autres moyens ruineux de se procurer des fonds, en laissant s'accumuler les dettes de la SCRL Ronytax à l'égard notamment de l'ONSS, la T.V.A., la recette des Contributions pour un montant de plus de 18 000 000 BEF (446.208,33 euros);

H.

dans l'intention de retarder la déclaration de faillite, omis d'en faire l'aveu dans le mois de la cessation de ses paiements, tel que prescrit par l'article 9 de la loi sur les faillites;

19.

en ce qui concerne la SPRL Sat Five, dès le 30.05.1998;

20.

en ce qui concerne la SCRL Ronytax, dès le 30.04.1999.

Lois appliquées :

Vu les articles 14, 31 à 36 de la loi du 15 juin 1935;

5, 40, 41bis, 42, 43, 44, 65, 66, 79, 80, 193, 196, 197, 213, 214, 489, 489bis, 489ter, 490, 491, 492bis du code pénal;

1<sup>er</sup>, 4, 7, 8 ancien et nouveau, 9 ancien, 16 nouveau et 17 ancien de la loi du 17.7.1975 relative à la comptabilité des entreprises;

1<sup>er</sup> et 1<sup>er</sup>bis de l'A.R. du 24 octobre 1934;

1<sup>er</sup>, 8 de la loi du 29 juin 1964;

186, 194 du code d'instruction criminelle; 71, 72 de la loi du 28 juillet 1992;

1382 du code civil;

28, 29 de la loi du 1<sup>er</sup> août 1985 telle que modifiée;

la loi du 5 mars 1952 modifiée par la loi du 26 juin 2000 et celle du 7 février 2003;

l'article 11 du tarif criminel;

91, § 2, de l'arrêté royal du 28 décembre 1950 tel que modifié;

4 du titre préliminaire du code d'instruction criminelle.

Pour extrait conforme délivré à Mme le procureur du Roi.

Liège, le 17 février 2009.

Le greffier-chef de service : (signé) M. Dereze.

Rechtbank van eerste aanleg te Antwerpen

Bij vonnis van vijftiend mei tweeduizend en vijf, gewezen op tegenspraak voor Van Steen, Stephan, en Morel, Richard,

heeft de 4C kamer van de rechtbank van eerste aanleg te Antwerpen, rechtdoende in correctionele zaken, de genaamden

Van Steen, Stephan Hugues Simon,

verkoper,

geboren te Wilrijk op 17 februari 1966,

wonende te 2610 Antwerpen, Oversneslaan 8.

Als verantwoordelijke, in rechte of in feite van een gefailleerde handelsvennootschap, nl. als bestuurder van de NV TECSON, ingeschreven in het handelsregister te Antwerpen onder nummer 232858, met maatschappelijke zetel laatst gevestigd te Schelle, Boomsesteenweg 14, onderneming voor binnenhuisinrichting bij vonnis van de rechtbank van koophandel te Antwerpen, d.d.19 juli 2001, op beken-  
tenis, failliet verklaard.

Morel, Richard Oscar Carolina,

verkoper,

geboren te Antwerpen op 17 december 1948,

wonende te 2100 Antwerpen, Frank Craeybeckxlaan 80.

Van Steen, Stephan, uit hoofde van de vermengde feiten :

mededader :

oplichting;

cheque zonder dekking-bankcheque-uitgifte, overdracht, wetens en willens afhalen van dekking, herroepen met bedrieglijk opzet of met het oogmerk om te schaden;

om de faillietverklaring uit te stellen, aankopen gedaan tot wederkoop beneden de koers of toegestemd in leningen, effectencirculaties en andere al te kostelijke middelen om zich geld te verschaffen;

om de faillietverklaring uit te stellen, verzuimd binnen bij art. 9 van de faillissementswet nav aangifte van het faillissement inlichtingen/onjuiste inlichtingen hebben verstrekt;

Morel, Richard, uit hoofde van het feit mededader :

misbruik van vertrouwen;

Van Steen, Stephan, veroordeeld tot :

een hoofdgevangenisstraf van vier maanden en een geldboete van 100 : 40,3399 x 200 = 495,79 EUR of 1 maand vervangende gevangenisstraf;

de tenuitvoerlegging van de hoofdgevangenisstraf wordt uitgesteld voor een termijn van drie jaar;

Morel, Richard, veroordeeld tot :

een hoofdgevangenisstraf van vier maanden en een geldboete van 100 : 40,3399 x 200 = 495,79 EUR of 1 maand vervangende gevangenisstraf;

de tenuitvoerlegging van de hoofdgevangenisstraf wordt uitgesteld voor een termijn van drie jaar.

De rechtbank beveelt dat een uittreksel van onderhavig vonnis zal gepubliceerd worden in het *Belgisch Staatsblad*.

De feiten werden gepleegd te Schelle en/of elders in het gerechtelijk arrondissement Antwerpen en/of bij samenhang elders in het Rijk, tussen 6 december 1999 en 15 mei 2002.

Tegen bovenvermeld vonnis is tot op heden ter griffie geen enkel rechtsmiddel gekend.

Voor eensluidend verklaard uittreksel, afgeleverd aan het openbaar ministerie.

Antwerpen, 11 augustus 2005.

De griffier : (onleesbare handtekening.)

(6838)

Publication faite en exécution de l'article 488bis e, § 1<sup>er</sup>  
du Code civil

Bekendmaking gedaan overeenkomstig artikel 488bis e, § 1  
van het Burgerlijk Wetboek

Désignation d'administrateur provisoire  
Aanstelling voorlopig bewindvoerder

Justice de paix du canton de Beaumont-Chimay-Merbes-le-Château  
siège de Merbes-le-Château

Le juge de paix du canton de Beaumont-Chimay-Merbes-le-Château, siège de Merbes-le-Château, par décision du 12 février 2009, a dit pour droit que Mme Leybaert, Germaine, née le 6 juin 1925 à Saint-Vaast, domiciliée et résidant, à 6560 Solre-sur-Sambre, rue de la Halle 3, à la résidence « Les Acanthes », est totalement hors d'état de gérer ses biens et lui a désigné en qualité d'administrateur provisoire de ses biens, Me Carmon Cécile, avocate, ayant son cabinet, à 6530 Thuin, rue d'Anderlues 27-29.

Pour extrait conforme : le greffier adjoint principal, (signé) Maggi Renuart.

(62325)

Justice de paix du canton de Boussu

Suite à la requête déposée le 16 février 2009, par ordonnance du juge de paix du canton de Boussu, rendue le 19 février 2009, Mme Crunelle, Simone Henriette, née à Quaregnon le 28 mai 1921, domiciliée à 7301 Hornu, rue Defuisseaux 50, Apt. 14, a été déclarée incapable de gérer ses biens et a été pourvue d'un administrateur provisoire en la personne de Me Marie-Luce Pourbaix, avocat, rue A. Mahieu 122, à 7300 Boussu.

Pour extrait conforme : le greffier, (signé) Doyen, Hélène.

(62326)

Justice de paix du cinquième canton de Charleroi

Par ordonnance du juge de paix du cinquième canton de Charleroi, en date du 9 février 2009, le nommé, M. Clement, Fernand Emile Louis, époux de Stievenart, Yvette, né à Montigny-le-Tilleul le 7 octobre 1931, domicilié à Charleroi ex Marchienne-au-Pont, rue de l'Hôpital 9, résidence Hustin, a été déclaré incapable de gérer ses biens et a été pourvu d'un administrateur provisoire, étant : Ruelle, Vinciane, avocat, domiciliée à Charleroi ex Mont-sur-Marchienne, rue de Marcinelle 247.

Requête déposée le 19 décembre 2008.

Pour extrait certifié conforme : le greffier, (signé) Fabienne Hiernaux.

(62327)

Justice de paix du canton de Jette

Par ordonnance du juge de paix du canton de Jette, en date du 6 février 2009, suite à la requête déposée au greffe, le 28 janvier 2009, le nommé, Totaro, Domenico, né à Napoli (Italie) le 12 juin 1924, domicilié à 1180 Uccle, rue Marie Depage, mais résidant actuellement, à 1083 Ganshoren, rue Pangaert 37-47, Clinique de La Basilique, a été déclaré incapable de gérer ses biens et pourvu d'un administrateur provisoire en la personne de M. Mario Totaro, né à Napoli (Italie) le 23 mai 1941, domicilié à 1180 Uccle, avenue de Fré 134.

Pour extrait conforme : le greffier en chef, (signé) Hubrich, Veronica.

(62328)

## Justice de paix du deuxième canton de Liège

Suite à une ordonnance d'inscription d'office de M. le juge de paix du deuxième canton de Liège, rendue en date du 12 février 2009, une ordonnance du juge de paix de complément du deuxième canton de Liège, rendue le 19 février 2009, a déclaré : Mme Zegarra, Eva Magdalena, née le 26 septembre 1951 à Puente Piedra (Pérou), domiciliée à 4000 Liège, rue César-Frank 69, résidant à l'établissement Centre Santé mentale de ISoSL, site « Petit Bourgogne », rue Professeur Mahaim 84, à 4000 Liège, incapable de gérer ses biens et cette personne a, en conséquence, été pourvue d'un administrateur provisoire en la personne de : Me Jammaer, Thierry, avocat, dont le cabinet est sis, à 4000 Liège, rue de Campine 293.

Liège, le 19 février 2009.

Pour extrait conforme : le greffier, (signé) Gavage, Jean-Claude.  
(62329)

## Justice de paix du canton de Limbourg-Aubel, siège de Limbourg

Par ordonnance du juge de paix du canton de Limbourg-Aubel, siège de Limbourg, en date du 11 février 2009, le nommé, Saive, Stéphan, né à Hermalle-sous-Argenteau le 29 juillet 1963, domicilié à 4020 Jupille-sur-Meuse, rue de Meuse 20, mais résidant à 4841 Henri-Chapelle, Ruyff 68, a été déclaré incapable de gérer ses biens et a été pourvu d'un administrateur provisoire, étant : Schaufelberger, Brigitte, avocate, dont le cabinet est établi, à 4000 Liège, rue de la Résistance 13.

Pour extrait conforme : le greffier, (signé) Chantal Houyon.  
(62330)

## Justice de paix du second canton de Mons

Suite à la requête déposée le 18 décembre 2008, par ordonnance du juge de paix du second canton de Mons, rendue en chambre du conseil, le 13 février 2009, M. Fouret, Bernard Jean Emile, AP 94/08, né le 1<sup>er</sup> février 1955 à Erquelinnes, domicilié résidence Martine, Digue de Cuesmes 10/33, à 7000 Mons, a été déclaré incapable de gérer ses biens et a été pourvu d'un administrateur provisoire en la personne de M. Fouret, Jean-Pierre Emile Herman Hubert, né le 17 novembre 1948 à Erquelinnes, domicilié avenue du Condor 16, bte 13, à 1080 Molenbeek-Saint-Jean.

Mons, le 19 février 2009.

Pour extrait conforme : le greffier en chef, (signé) Collet, Claude.  
(62331)

## Justice de paix du canton de Mouscron-Comines-Warneton, siège de Comines-Warneton

Suite à la requête déposée le 19 janvier 2009, par ordonnance du juge de paix du canton de Mouscron-Comines-Warneton, rendue le 11 février 2009, M. O, Vincent, né le 10 août 1977 à Ypres, domicilié résidence Ma Campagne 17, à 7781 Houthem, a été déclaré incapable de gérer ses biens et a été pourvu d'un administrateur provisoire en la personne de M. O, Philippe, domicilié résidence Ma Campagne 17, à 7781 Houthem.

Pour extrait conforme : le greffier délégué, (signé) Beghain, Vinciane.  
(62332)

## Justice de paix du canton de Saint-Nicolas

Suite à la requête déposée le 27 janvier 2009, par décision du juge de paix du canton de Saint-Nicolas, rendue le 9 février 2009, M. Jacques Closson, né le 6 mars 1932 à Seraing, domicilié rue des Stappes 52, à 4100 Seraing, résidant rue Chantraine 51, à 4420 Montegnée (Saint-Nicolas), a été déclaré incapable de gérer ses biens et a été pourvu d'un administrateur provisoire en la personne de Mme Juliette Bertho, née le 20 janvier 1939 à Liège, domiciliée rue des Stappes 52, à 4100 Seraing.

Pour extrait certifié conforme : le greffier en chef, (signé) Sarlet, Léa.  
(62333)

## Justice de paix du deuxième canton de Schaerbeek

Par ordonnance du juge de paix du deuxième canton de Schaerbeek, en date du 6 février 2009, suite à la requête déposée au greffe le 20 janvier 2009, le nommé Geeraerts, Octave, né à Wangenies le 23 décembre 1921, veuf Boulet, Marie-Thérèse, domicilié à 1150 Bruxelles, rue François Gay 185, résidant actuellement à 1030 Schaerbeek, boulevard Auguste Reyers 34, à la « Résidence Horizon », a été déclaré incapable de gérer ses biens et a été pourvu d'un administrateur provisoire, étant : Me Zamar, Myriam, avocat à 1040 Bruxelles, avenue Commandant Lothaire 11.

Pour extrait conforme : le greffier délégué, (signé) Goagoua, Nezha.  
(62334)

## Justice de paix du canton de Seraing

Suite à la requête déposée le 5 février 2009, par ordonnance du juge de paix du canton de Seraing, rendue le 18 février 2009, Mlle Gérard, Laëlla Muriel, de nationalité belge, célibataire, née le 26 janvier 1989 à Seraing, domiciliée à 4100 Seraing, rue du Chêne 70, a été déclarée incapable de gérer ses biens et a été pourvue d'un administrateur provisoire en la personne de Mme Closson, Annick Marie Henriette, épouse Gérard, John, de nationalité belge, née le 5 juillet 1936 à Seraing, mère au foyer, domiciliée à 4100 Seraing, rue du Chêne 70.

Pour extrait conforme : le greffier en chef, (signé) Jean-Marie Fouarge.  
(62335)

## Justice de paix du canton de Sprimont

Par ordonnance du juge de paix du canton de Sprimont, en date du 17 février 2009, Rud, Léontina Carolina Victorina, veuve en secondes noces de Millan, Guy, née à Deurne le 24 février 1932, domiciliée et résidant « Résidence de Tilff », avenue A. Neef 9, à 4130 Tilff (Esneux), a été déclarée incapable de gérer ses biens et a été pourvue d'un administrateur provisoire, à savoir : Timmermans, Nadine, avocate, domiciliée rue du Baileu 11, à 4053 Embourg.

Sprimont, le 20 février 2009.

Pour extrait certifié conforme : le greffier, (signé) Frédérique Seleck.  
(62336)

## Justice de paix du canton de Thuin

Suite à la requête déposée le 5 janvier 2009, par ordonnance du juge de paix du canton de Thuin, rendue le 11 février 2009, M. Walbreccq, François, né le 4 février 1964, domicilié à 6530 Thuin, quartier du Beffroi 9/1, bte 46, a été déclaré incapable de gérer ses biens et a été pourvu d'un administrateur provisoire en la personne de M. Walbreccq, Michel, né le 16 avril 1936, domicilié à 6530 Thuin, rue du Déversoir.

Pour extrait conforme : le greffier, (signé) Mahieux, Jean-François.  
(62337)

## Justice de paix du canton d'Uccle

Par ordonnance du juge de paix du canton d'Uccle, en date du 13 février 2009, en suite de la requête déposée le 2 février 2009, Mme Chantren, Monique, née à Bruxelles le 15 mars 1926, domiciliée à la « Résidence Parc Palace », à 1180 Uccle, avenue du Lycée Français 2, a été déclarée incapable de gérer ses biens et a été pourvue d'un administrateur provisoire, étant : Mme Van Den Borre, Isabelle, domiciliée à 1300 Wavre, avenue du Belloy 75.

Pour extrait conforme : le greffier en chef, (signé) Goies, Pascal.  
(62338)

## Justice de paix du canton de Waremme

Suite à la requête déposée le 20 janvier 2009, par ordonnance du juge de paix du canton de Waremme, rendue le 18 février 2009, M. Cornet, Ludo, né le 7 février 1932, domicilié à 4300 Waremme, rue du Brouck 52, mais en résidence à 4300 Waremme, rue de Sélys Longchamps 47, à la « Clinique Notre-Dame », a été déclaré incapable de gérer ses biens et a été pourvu d'un administrateur provisoire en la personne de M. Melin, Stéphane, avocat, dont l'étude est sise à 4000 Liège, avenue Rogier 24/012.

Pour extrait conforme : le greffier en chef, (signé) Georges Prinsens.  
(62339)

## Justice de paix du premier canton de Wavre

Suite à la requête déposée le 4 février 2009, par ordonnance du juge de paix du premier canton de Wavre, rendue le 17 février 2009, M. Meert, Louis, né à Genval le 24 mai 1947, sans profession, domicilié à 1332 Genval, rue de Rosières 59, bte 1, a été déclaré incapable de gérer ses biens et a été pourvu d'un administrateur provisoire en la personne de Me Genicot, Jean, avocat à 1300 Wavre, chaussée de Bruxelles 11.

Pour extrait conforme : le greffier en chef, (signé) Leclef, Stéphane.  
(62340)

## Vredegerecht van het tweede kanton Antwerpen

Bij vonnis van de vrederechter van het tweede kanton Antwerpen, verleend op 17 februari 2009, werd volgende beslissing uitgesproken : verklaart Meys, José, wonende te 2000 Antwerpen, Ruckersplaats 4, verblijvende ACZA Campus Sint-Elisabeth, Leopoldstraat 26, te 2000 Antwerpen, niet in staat zelf haar goederen te beheren en voegt toe als voorlopig bewindvoerder : Mr. Renate Proost, advocaat te Antwerpen, kantoorhoudende te Belegstraat 24, 2018 Antwerpen, voegt toe als vertouwenspersoon : Meys, Monique, wonende te 2540 Hove, Sterrenregenstraat 4, bus 2.

Antwerpen, 19 februari 2009.

Voor eensluidend uittreksel : de griffier, (get.) Patrick Beyens.  
(62341)

## Vredegerecht van het kanton Beveren

Vonnis uitgesproken door de vrederechter van het kanton Beveren, d.d. 20 februari 2009, verklaren Mevr. Lambers, Georgette Hortense Leonie Marie, geboren te Beveren op 27 oktober 1925, gepensioneerde, wonende te 9120 Beveren, De Brownestraat 12, niet in staat zelf haar goederen te beheren en voegen toe als voorlopig bewindvoerder, haar zoon : de heer Wuyts, Hendrik, geboren op 4 augustus 1960, wonende te 9120 Beveren, De Brownestraat 8.

Beveren, 20 februari 2009.

De griffier, (get.) M. Van Mulders.  
(62342)

## Vredegerecht van het kanton Bilzen

Bij vonnis van de vrederechter van het kanton Bilzen, verleend op 19 februari 2009, werd Smets, Armand, geboren te Zichen-Zussen-Bolder op 21 maart 1934, wonende te 3740 Bilzen, Rusthuis Ark van Noé, Rode Kruislaan 128, niet in staat verklaard zijn goederen te beheren en kreeg toegevoegd als voorlopig bewindvoerder met volledige opdracht : Mr. Eycken, Marc, advocaat, met burelen gevestigd te 3740 Bilzen, Maastrichterstraat 32, bus 1.

Er werd vastgesteld dat het verzoekschrift neergelegd werd op 6 februari 2009.

Bilzen, 20 februari 2009.

Voor eensluidend uittreksel : de griffier, (get.) Ria Merken.  
(62343)

## Vredegerecht van het tweede kanton Brugge

Bij vonnis van 5 februari 2009, heeft de vrederechter van het tweede kanton Brugge, voor recht verklaard dat Vandamme, Nadia, geboren te Menen op 5 juli 1931, wonende te 8490 Jabbeke (Varsenare), R.V.T. Avondrust, De Manlaan 50c, niet in staat zelf haar goederen te beheren en wijst over haar aan als voorlopige bewindvoerder : Ostyn, Fabienne, wonende te 8310 Brugge (Sint-Kruis), Prins Leopoldstraat 60.

Brugge, 20 februari 2009.

De griffier, (get.) Logghe, Karin.  
(62344)

## Vredegerecht van het kanton Geel

Bij beschikking van de vrederechter van het kanton Geel, verleend op 16 februari 2009, werd Rens, Isabella, geboren te Herselt op 18 juni 1922, wonende te 2250 Olen, Schommenstraat 16, verblijvend in het Zusterhof, Campus Hadschot, Gerststraat 67, 2440 Geel, niet in staat verklaard haar goederen te beheren en kreeg toegevoegd als voorlopig bewindvoerder : Belmans, advocaat, kantoorhoudende te 2440 Geel, Possonsdries 7.

Geel, 20 februari 2009.

Voor eensluidend uittreksel : de hoofdgriffier, (get.) Karel Thys.  
(62345)

Bij beschikking van de vrederechter van het kanton Geel, verleend op 16 februari 2009, werd Mannaerts, Petrus, geboren te Oevel op 9 juli 1919, wonende te 2250 Olen, Schommenstraat 16, verblijvend in het Zusterhof, Campus Hadschot, Kollegestraat 116, 2440 Geel, niet in staat verklaard zijn goederen te beheren en kreeg toegevoegd als voorlopig bewindvoerder : Belmans, advocaat, kantoorhoudende te 2440 Geel, Possonsdries 7.

Geel, 20 februari 2009.

Voor eensluidend uittreksel : de hoofdgriffier, (get.) Karel Thys.  
(62346)

## Vrederecht van het eerste kanton Gent

Bij beschikking van de vrederechter van het eerste kanton Gent, verleend op 12 februari 2009, werd Rysseleere, Simona, geboren te Evergem op 15 september 1928, wonende te 9032 Gent (Wondelgem), Evergemsesteenweg 44, verblijvende AZ Jan Palfijn, Henri Dunantlaan 5/K345, te 9000 Gent, niet in staat verklaard zelf haar goederen te beheren en kreeg toegevoegd als voorlopig bewindvoerder: Schatteman, Rudi, wonende te 9940 Evergem, Gloxiniastraat 30.

Gent, 20 februari 2009.

Voor eensluidend uittreksel: de hoofdgriffier, (get.) Van Parijs, Nadine.

(62347)

## Vrederecht van het vijfde kanton Gent

Bij vonnis van de vrederechter van het vijfde kanton Gent, verleend op 19 februari 2009, werd beslist dat Flips, Henriëtte, geboren te Gentbrugge (thans Gent) op 6 oktober 1934, wonende te 9050 Gent (Gentbrugge), Henri Mortierstraat 31, niet in staat zelf haar goederen te beheren en voegt haar toe als voorlopig bewindvoerder: Ludo Haeseryn, advocaat, kantoorhoudende te 9050 Gent (Ledeberg), J. Eggermontstraat 10.

Er werd vastgesteld dat het verzoekschrift neergelegd werd op 21 januari 2009.

Voor eensluidend uittreksel: de hoofdgriffier, (get.) Baerelle, Marleen.

(62348)

## Vrederecht van het kanton Merelbeke

Bij beschikking van de vrederechter van het kanton Merelbeke, verleend op 9 februari 2009, werd Verschraegen, Mariette, geboren te Destelbergen op 23 mei 1923, gedomicilieerd en verblijvende R.V.T. Mariahuis, 9890 Gavere, Kloosterstraat 6, niet in staat verklaard haar goederen te beheren en kreeg toegevoegd als voorlopig bewindvoerder: Van Wassenhove, Eddy, wonende en kantoorhoudende te 9000 Gent, Fregatstraat 2.

Merelbeke, 20 februari 2009.

Voor eensluidend afschrift: de hoofdgriffier, (get.) C. De Veirman.

(62349)

## Vrederecht van het kanton Ninove

Bij vonnis verleend door de vrederechter van het kanton Ninove, d.d. 12 februari 2009, werd Getteman, Dimitri, geboren te Aalst op 9 december 1986, zonder beroep, wonende te 9472 Denderleeuw (Iddergem), Parochiestraat 62/B, niet in staat verklaard zelf zijn goederen te beheren en werd hem toegevoegd als voorlopig bewindvoerder: Getteman, Hilde, wonende te 9472 Denderleeuw (Iddergem), Parochiestraat 62/B.

Ninove, 20 februari 2009.

De griffier, (get.) Volckaert, Annick.

(62350)

## Vrederecht van het eerste kanton Oostende

Bij beschikking van de vrederechter van het eerste kanton Oostende, verleend op 13 februari 2009, werd Van De Velde, Gino, geboren te Oostende op 25 augustus 1975, verblijvende te 8400 Oostende, te H. Hartziekenhuis, Gouwelozestraat 100, niet in staat verklaard zijn goederen te beheren en kreeg toegevoegd als voorlopig bewindvoerder: Lammens, Jean, advocaat, met kantoor te 8400 Oostende, Kemmelbergstraat 11.

Oostende, 13 februari 2009.

De hoofdgriffier, (get.) Wybo, Marleen.

(62351)

## Vrederecht van het kanton Roeselare

Bij vonnis van de vrederechter van het kanton Roeselare, van 10 februari 2009, verleend op verzoekschrift dat ter griffie werd neergelegd op 2 februari 2009, werd Mevr. Goddeeris, Marie Louise, geboren te Moorslede op 8 oktober 1929, wonende te 8800 Roeselare, Sterrebosdreef 52, thans verblijvende in het Stedelijk Ziekenhuis, Brugsesteenweg 90, te 8800 Roeselare, niet in staat verklaard zelf haar goederen te beheren en kreeg toegevoegd als voorlopig bewindvoerder: de heer Lefere, Pieter, advocaat, met kantoor te 8800 Roeselare, Jan Mahieustraat 10.

Roeselare, 19 februari 2009.

Voor eensluidend uittreksel: de griffier, (get.) Sorina Segers.

(62352)

## Vrederecht van het eerste kanton Sint-Niklaas

Bij beschikking van de vrederechter van het eerste kanton Sint-Niklaas, verleend op 19 februari 2009, werd Benoni Van Hemelrijck, geboren op 21 augustus 1929, gepensioneerde, wonende te 9250 Waasmunster, Nijverheidsstraat 121, verblijvende APZ Sint-Lucia, Ankerstraat 91, te 9100 Sint-Niklaas, niet in staat verklaard zijn goederen te beheren en kreeg toegevoegd als voorlopig bewindvoerder: Van Hemelrijck, Ferdie, geboren te Hamme op 19 november 1956, zaakvoerder, wonende te 9140 Tielrode, Pastorijstraat 3.

Sint-Niklaas, 19 februari 2009.

Voor eensluidend uittreksel: de griffier, (get.) Vermeulen, Gisele.

(62353)

Bij beschikking van de vrederechter van het eerste kanton Sint-Niklaas, verleend op 19 februari 2009, werd Raphaël Karel Beirnaert, geboren op 14 maart 1965, wonende te 9111 Belsele, Malpertuuslaan 8, verblijvende APZ Sint-Lucia, Ankerstraat 91, te 9100 Sint-Niklaas, niet in staat verklaard zijn goederen te beheren en kreeg toegevoegd als voorlopig bewindvoerder: De Wilde, Kurt, geboren te Sint-Niklaas op 24 juni 1966, wonende te 9100 Sint-Niklaas, Verbindingsstraat 36.

Sint-Niklaas, 19 februari 2009.

Voor eensluidend uittreksel: de griffier, (get.) Vermeulen, Gisele.

(62354)

## Vrederecht van het kanton Turnhout

Het vonnis van de vrederechter van het kanton Turnhout, uitgesproken op 17 februari 2009 (09A197 - Rep. R. 617/2009), verklaart De Maesschalck, James Suzy François, geboren te Deurne op 4 november 1973, wonende in de strafinrichting 2330 Merksplas, Steenweg op Wortel 1, niet in staat zijn goederen te beheren en voegt toe als voorlopige bewindvoerder, met algemene vertegenwoordigingsbevoegdheid aan de voornoemde beschermde persoon: De Keyser, Ludo, advocaat, met kantoor te 2350 Vosselaar, Bolk 57.

Turnhout, 19 februari 2009.

De griffier, (get.) Vinckx, Ann.

(62355)

Het vonnis van de vrederechter van het kanton Turnhout, uitgesproken op 17 februari 2009 (09A185 - Rep. R. 599/2009), verklaart Van de Velde, Anita, geboren te Brecht op 1 december 1957, wonende te 2300 Turnhout, Steenweg op Zevendonk 31/6, niet in staat haar goederen te beheren en voegt toe als voorlopige bewindvoerder, met algemene vertegenwoordigingsbevoegdheid aan de voornoemde beschermde persoon: Mr. De Keyser, Ludo, geboren te Mortsel op 28 februari 1947, advocaat, wonende te 2350 Vosselaar, Bolk 57.

Turnhout, 19 februari 2009.

De griffier, (get.) Vinckx, Ann.

(62356)

## Vrederecht van het kanton Waregem

Bij beschikking van de vrederechter van het kanton Waregem, verleend op 12 februari 2009, werd Forcez, Lisette Antoinette Zoë, geboren te Ooigem op 10 juni 1928, gepensioneerd, echtgenote van de heer Pauwels, Lucien, wonende te 8792 Waregem (Desselgem), Ter Lindenstraat 11, niet in staat verklaard zelf haar goederen te beheren en kreeg toegevoegd als voorlopig bewindvoerder: Pauwels, Lucien, gepensioneerd, wonende te 8792 Waregem (Desselgem), Ter Lindenstraat 11.

Waregem, 19 februari 2009.

De afgevaardigd griffier, (get.) Wulleman, Marika.

(62357)

Bij beschikking van de vrederechter van het kanton Waregem, verleend op 16 februari 2009, werd De Volder, Maria Godelieve, geboren te Wielsbeke op 23 oktober 1921, weduwe van de heer De Cokere, Albert, feitelijk samenwonende met de heer Lambrecht, Rogier, te 8710 Wielsbeke, Ridder de Ghellinckstraat 38, niet in staat verklaard zelf haar goederen te beheren en kreeg toegevoegd als voorlopig bewindvoerder: Mr. Segers, Kathleen, advocaat te 8790 Waregem, F. Verhaeghestraat 5.

Er werd vastgesteld dat het verzoekschrift neergelegd werd op 20 januari 2009.

Waregem, 20 februari 2009.

De afgevaardigd griffier, (get.) Wulleman, Marika.

(62358)

*Mainlevée d'administration provisoire  
Opheffing voorlopig bewind*

Justice de paix du second canton d'Anderlecht

Par ordonnance du juge de paix du second canton d'Anderlecht, en date du 12 février 2009, il a été constaté la fin de mission de Me Christine De Bock, avocate, dont les bureaux sont établis à Auderghem, boulevard du Souverain 144/33, en qualité d'administrateur des biens de M. Marcel Gluck, né le 28 février 1939 à Bruxelles, résidant au « Home Van Hellemont », rue Puccini 22, à Anderlecht, désignée à ces fonctions, par ordonnance du 7 avril 2003, ce dernier étant décédé le 31 janvier 2009.

Pour extrait conforme: la greffière en chef, (signé) Jeanny Bellemans.  
(62359)

Justice de paix du canton de Forest

Par ordonnance du juge de paix du canton de Forest, en date du 19 février 2009, il a été mis fin au mandat de Defays, Christiane, avocat à 1190 Forest, rue du Vignoble 44, en sa qualité d'administrateur provisoire de Castiglione, Angela, née à Comitini (Italie) le 9 mars 1925, de son vivant domiciliée au « Home New Philip », à 1190 Forest, avenue de Monte Carlo 178, cette personne étant décédée à Forest, en date du 27 janvier 2009.

Pour extrait certifié conforme: le greffier, (signé) Jan Baele.  
(62360)

Justice de paix du premier canton de Namur

Par ordonnance du juge de paix du premier canton de Namur, prononcée en date du 17 février 2009 (Rep. N° 868/09), il a été constaté que la mission de l'administrateur provisoire, Me Isabelle Bilquin, avocat, dont le cabinet est établi à Namur, rue Lucien Namèche 19, a cessé de plein droit lors du décès survenu le 25 décembre 2008, de la personne protégée, Mme Gabrielle Bertrand, née à Gesves le 13 juillet 1923, domiciliée en son vivant à Namur, rue Saint-Nicolas 2, « Maison d'Harscamp ».

Namur, le 19 février 2009.

Pour extrait conforme: le greffier, (signé) Angélique Capelle.  
(62361)

Justice de paix du canton de Saint-Josse-ten-Noode

Par ordonnance du juge de paix du canton de Saint-Josse-ten-Noode, en date du 19 février 2009, mettons fin à la mission de Poelman, Ghislaine, domiciliée à 3140 Keerbergen, Tremelobaan 134, administrateur provisoire des biens de Poelman, Marcel, né à Schaerbeek le 24 avril 1921, domicilié en dernier lieu à 1120 Bruxelles, avenue des Croix de Guerre 247, et résidant en dernier lieu à 1140 Evere, avenue de la Quiétude 15, fonctions lui conférées, par ordonnance du juge de paix du canton de Saint-Josse-ten-Noode, du 15 janvier 2009, suite au décès de la personne protégée survenu à Evere, le 1<sup>er</sup> février 2009.

Le greffier délégué, (signé) Damien Lardot.

(62362)

Justice de paix du second canton de Tournai

Par ordonnance du juge de paix du second canton de Tournai, en date du 19 février 2009, il a été constaté que la mesure d'administration provisoire prise par ordonnance du 12 novembre 2007, a pris fin suite au décès de Mme Menu, Fideline, née le 20 avril 1923 à Carnières, domiciliée à 7500 Tournai, « Home Moulin à Cailloux », rue des

Brasseurs 244, décédée à Tournai le 21 janvier 2009, par conséquent, après dépôt d'un rapport de gestion, il a été mis fin à la mission de son administrateur provisoire, Me Pochart, Jean-Philippe, avocat, dont les bureaux sont établis à 7500 Tournai, rue Childéric 47.

Pour extrait conforme : le greffier en chef f.f., (signé) Denis Smets.  
(62363)

Par ordonnance du juge de paix du second canton de Tournai, en date du 19 février 2009, il a été constaté que la mesure d'administration provisoire prise par ordonnance du 15 décembre 2008, a pris fin suite au décès de Mme Bataille, Yvonne, née le 29 février 1920 à Hérimnes, domiciliée à 7548 Tournai (Warchin), Vieux Chemin d'Ath 26, résidant « A.I.T. », site « Hôpital », HS5, ch. 558, boulevard Lalaing 39, à 7500 Tournai, décédée à Tournai le 16 janvier 2009, par conséquent, après dépôt d'un rapport de gestion, il a été mis fin à la mission de son administratrice provisoire, Me Poncin, Corinne, avocate, dont le cabinet est établi à 7500 Tournai, rue Barre-Saint-Brice 21.

Pour extrait conforme : le greffier en chef f.f., (signé) Denis Smets.  
(62364)

Par ordonnance du juge de paix du second canton de Tournai, en date du 19 février 2009, il a été constaté que la mesure d'administration provisoire prise par ordonnance du 12 avril 1999, a pris fin suite au décès de Mme Vandennieuwenbroeck, Marie-Louise, née le 15 avril 1936 à Guignies, domiciliée à 7500 Tournai, « Home Moulin à Cailloux », rue des Brasseurs 244, décédée à Tournai le 22 janvier 2009, par conséquent, après dépôt d'un rapport de gestion, il a été mis fin à la mission de son administrateur provisoire, Me Pochart, Jean-Philippe, avocat, dont les bureaux sont établis à 7500 Tournai, rue Childéric 47.

Pour extrait conforme : le greffier en chef f.f., (signé) Denis Smets.  
(62365)

#### Justice de paix du canton de Tubize

Par ordonnance du juge de paix du canton de Tubize, en date du 16 février 2009, il a été mis fin au mandat de Mme Van Langenaecker, Michèle, domiciliée à 1400 Nivelles, chaussée de Mons 53, bte D2, en sa qualité d'administrateur provisoire de Mme Teller, Nelly, née à Zelzate le 13 février 1921, domiciliée à 1460 Ittre, rue de Huleu 61, en raison du décès de la personne protégée, en date du 23 janvier 2009.

Le greffier, (signé) Anne Bruylant.  
(62366)

#### Justice de paix du canton d'Uccle

Par ordonnance du juge de paix du canton d'Uccle, en date du 20 février 2009, il a été constaté que par le décès, survenu le 17 janvier 2009, de Mme Van Rossen, Léna Marie, née à Maurage le 5 juillet 1925, de son vivant domiciliée à la « M.R.S. L'Olivier », à 1180 Uccle, avenue des Statutaires 46, il a été mis fin au mandat d'administrateur provisoire de M. Ledune, Jean-Yves Félix, né à Maurage le 17 janvier 1956, domicilié à 1180 Uccle, square Van Bever 45.

Pour extrait conforme : le greffier en chef, (signé) Goies, Pascal.  
(62367)

#### Vrederegerecht van het negende kanton Antwerpen

Bij beschikking van de vrederechter van het negende kanton Antwerpen, verleend inzake R.V. 09B34, op 19 januari 2009, werd vanaf 7 februari 2009, een einde gesteld aan het voorlopig beheer van : Doms, Eduard, geboren te Lier op 25 februari 1953, arbeider, wonende te 2060 Antwerpen, te Klappestraat 9, aangewezen als voorlopige bewindvoerder bij vonnis, van 20 december 2007 (rolnummer 07A870 - Rep. R. 2282/2007, gepubliceerd in het *Belgisch Staatsblad* van 2 januari 2008, blz. 47 onder nr. 60003), over : wijlen De Weerd, Irena,

geboren te Herenthout op 11 november 1930, in leven laatst wonende, te 2060 Antwerpen, Kerkstraat 160, verblijvende RVT Bilzenhof, Lange Beeldekensstraat 42-50, te 2060 Antwerpen, overleden te Antwerpen op 7 februari 2009.

Borgerhout (Antwerpen), 20 februari 2009.

Voor eensluidend uittreksel : de hoofdgriffier, (get.) Braun, Heike.  
(62368)

#### Vrederegerecht van het tiende kanton Antwerpen

Bij beschikking van de vrederechter van het tiende kanton Antwerpen, verleend op 18 februari 2009, werd vastgesteld dat : Peetermans, Germaine Jeanne A., geboren te Schoten op 19 januari 1929, verblijvende in het Woon- en Zorgcentrum Verbert-Verrijdt, 2900 Schoten, Verbertstraat 25, over wie als bewindvoerder werd aangesteld bij vonnis verleend door de vrederechter van het tiende kanton Antwerpen, op 5 november 2008 (rolnummer 08A1170 - Rep. 3176/2008) (gepubliceerd in het *Belgisch Staatsblad* van 24 november 2008, blz. 62217 en onder nr. 72917), Mertens, Jan Lodewijk, advocaat, kantoorhoudend, te 2900 Schoten, Alice Nahonlei 74, overleden is op 11 februari 2009 en aan de opdracht van de voorlopige bewindvoerder een einde is gekomen op datum van het overlijden.

Merksem (Antwerpen), 18 februari 2009.

De hoofdgriffier, (get.) Vermaelen, Rudy.  
(62369)

#### Vrederegerecht van het kanton Schilde

Bij beschikking van de vrederechter van het kanton Schilde, verleend op 20 februari 2009, werd Mr. Christel Peeters, advocaat, met kantoor, te 2900 Schoten, Kunstlei 8, aangewezen bij vonnis verleend door de vrederechter van het kanton Schilde, op 24 augustus 2007, voorlopig bewindvoerder over Janssens, Anna, met ingang van 17 februari 2009, ontslagen van de opdracht, gezien de beschermde persoon overleden is.

Schildre, 20 februari 2009.

De griffier, (get.) Wenselaers, Ludgard.  
(62370)

#### Vrederegerecht van het kanton Vilvoorde

Bij beschikking van de vrederechter van het kanton Vilvoorde, van 19 februari 2009, werd aan het mandaat van voorlopig bewindvoerder van Mevr. Balcaen, Eliane, bediende, geboren te Ukkel op 27 november 1956, wonende te 1822 Weerde, Emile Verbruggestraat 8, over de goederen van Mevr. Merken, Agnes Julie, gepensioneerde, geboren te Martenslinde op 13 december 1927, weduwe van de heer Balcaen, Roland, in leven wonende en verblijvende te 1820 Steenokkerzeel, Vanheylenstraat 75/0013, ambtshalve een einde gesteld involge het overlijden van Mevr. Merken, Agnes Julie, vernoemd op 26 januari 2009.

De hoofdgriffier, (get.) Henriette Hendriks.  
(62371)



## Vrederecht van het kanton Zelzate

Bij beschikking van de vrederechter van het kanton Zelzate, verleend op 17 februari 2009, werd een einde gesteld aan de opdracht van Van Hecke, Georges, advocaat, te 9940 Evergem, Hooiwege 22a, als voorlopige bewindvoerder over Bracke, Roger, geboren op 19 mei 1931, laatst wonende, te 9060 Zelzate, Home Bloemenbos, te Zelzate, Burg. Jos Chalmetlaan 82, gezien het overlijden van de beschermde persoon, op 8 december 2008.

Zelzate, 19 februari 2009.

Voor eensluidend uittreksel : de griffier, (get.) Katelijne Lietanie.  
(62372)

Bij beschikking van de vrederechter van het kanton Zelzate, verleend op 17 februari 2009, werd een einde gesteld aan de opdracht van Van Hecke, Georges, advocaat, te 9940 Evergem, Hooiwege 22a, als voorlopige bewindvoerder over De Meyer, Laurent, geboren op 23 november 1924, laatst wonende, te 9060 Zelzate, Suikerkaai 81, gezien het overlijden van de beschermde persoon op 11 november 2008.

Zelzate, 20 februari 2009.

Voor eensluidend uittreksel : de griffier, (get.) Katelijne Lietanie.  
(62373)

## Vrederecht van het kanton Zottegem-Herzele, zetel Herzele

Beschikking d.d. 16 februari 2009 :

verklaart Van Der Heyden, Roberta Maria, geboren te Wetteren op 18 april 1946, huishoudster, wonende te 9340 Lede, Molenhoek 30, aangevoerd bij vonnis verleend door de vrederechter van het kanton Zottegem-Herzele, zetel Herzele, op 21 november 2007, tot voorlopig bewindvoerder over De Coensel, Marcella Florentina, geboren te Smetlede op 14 maart 1922, gepensioneerd, laatst verblijvende te 9520 Sint-Lievens-Houtem, rusthuis « Ter Kimme », Kloosterstraat 3, met ingang van 16 februari 2009, ontslagen van de opdracht, gezien de beschermde persoon overleden is op 9 december 2008.

Herzele, 19 februari 2009.

De griffier, (get.) Geerts, Nancy.  
(62374)

*Remplacement d'administrateur provisoire  
Vervanging voorlopig bewindvoerder*

## Tribunal de première instance de Bruxelles

Par jugement prononcé le 17 février 2009, la quatorzième chambre du tribunal de première instance de Bruxelles siégeant en degré d'appel met à néant les ordonnances des 28 août et 15 octobre 2008.

Dit que Mme Nathalie Yvonne Vandekerchove, née à Courtrai le 15 avril 1958, domiciliée à 1030 Schaerbeek, avenue Paul Deschanel 8, est toujours incapable de gérer seule ses biens et maintient dès lors la mesure d'administration provisoire.

Désigne à cette fonction en remplacement de Me Jean-Marie Verschuieren, Me Gilles Oliviers, avocat, dont le cabinet est établi, à 1040 Bruxelles, avenue de la Chasse 132.

Renvoie la cause à M. le juge de paix du premier canton de Schaerbeek en ce qui concerne l'exécution de la mission.

Bruxelles, le 20 février 2009.

Pour extrait conforme : le greffier délégué, (signé) Ch. Sauvage.  
(62375)

## Justice de paix du troisième canton de Bruxelles

Par ordonnance du juge de paix du troisième canton de Bruxelles, du 15 janvier 2009, M. Thomas, Pascal, né à Maubeuge (France) le 29 août 1961, domicilié à 1030 Schaerbeek, rue Roelandts 4, a été pourvu d'un nouvel administrateur provisoire, étant M. Baltus, Claude-Alain, avocat, à 1040 Bruxelles, avenue Eudore Pirmez 31, en remplacement de Mme Van Damme-Valvekens, Carine, domiciliée à 1050 Bruxelles, rue de Livourne 45, déchargée de sa mission qui lui avait été confiée par ordonnance du 14 août 1996 du juge de paix de l'ancien cinquième canton de Bruxelles.

Pour extrait conforme : le greffier en chef, (signé) Brigitte Tierens.  
(62376)

## Justice de paix du second canton de Mons

Suite à la requête déposée le 23 décembre 2008, par ordonnance du juge de paix du second canton de Mons, rendue en chambre du conseil, le 13 février 2009, il a été mis fin au mandat de Me Olivier Lesuisse, avocat, à Mons, désigné par ordonnance rendue le 19 mai 2006 et publiée au *Moniteur belge* le 2 juin 2006, en qualité d'administrateur provisoire des biens de : Mme Nasri, Hayette, AP 17/06, née le 22 avril 1975 à Mons, domiciliée allée des Oiseaux - Les Colombes 11/Et. 1, à 7000 Mons.

Un nouvel administrateur provisoire a été désigné à cette personne protégée à savoir : M. Nasri, Mohamed, né en 1955 à Oujda (Maroc), domicilié rue du Petit Villerot 350, à 7334 Hautrage.

Mons, le 19 février 2009.

Pour extrait conforme : le greffier en chef, (signé) Collet, Claude.  
(62377)

## Rechtbank van eerste aanleg te Brussel

Bij vonnis gewezen op 17 februari 2009, de twintigste kamer van de rechtbank van eerste aanleg te Brussel : verklaart het hoger beroep ontvankelijk en gegrond; bevestigt het bestreden vonnis met uitzondering van de aanstelling van Mr. Balder Cloosen als voorlopig bewindvoerder en van Mevr. Renée Pollet als vertrouwenspersoon.

Dienaangaande opnieuw rechtsprekende, stelt Mevr. Renée Pollet, wonende te 1830 Machelen, Pieter Schroonstraat 106, aan als voorlopig bewindvoerder over de heer Achille Moens, wonende te 1830 Machelen, Pieter Schroonstraat 106, en verblijvende, te 1200 Brussel, UZ Sint Lucas, Hippocrateslaan 10/2701.

Brussel, 20 februari 2009.

Voor eensluidend uittreksel : de afg. griffier, (get.) Ch. Sauvage.  
(62378)

## Vrederecht van het eerste kanton Gent

Bij beschikking van de vrederechter van het eerste kanton Gent, verleend op 16 februari 2009, werd Temmerman, Mario, wonende te 9921 Vinderhoutte, Speystraat 14, aangewezen als voorlopig bewindvoerder bij onze beschikking, d.d. 24 december 2007, over : Temmerman, Roger, geboren te Gent op 20 november 1932, wonende te 9000 Gent, Sparrestraat 76, verblijvende 9050 Ledeberg, RVT De Vijvers, Walstraat 1, ontlast van zijn ambt.

Voegen toe als nieuwe voorlopige bewindvoerder aan de voornoemde beschermde persoon, Temmermans, Roger : Verbeest, Nadine, advocaat, te 9051 Sint-Denijs-Westrem, Driekoningstraat 3.

Gent, 19 februari 2009.

De hoofdgriffier, (get.) Van Parijs, Nadine.  
(62379)

## Vrederecht van het kanton Halle

Bij beschikking van de vrederechter van het kanton Halle, verleend op 11 februari 2009, werd een einde gesteld aan de opdracht van Mr. Raoul M. de Puydt, advocaat, met kantoor te 1080 Brussel, Ninoofsesteenweg 153, te 1700 Dilbeek, Verheydenstraat 61, aangewezen bij beschikking verleend door de vrederechter van het kanton Halle, op 22 juli 2005 (rolnummer 05A1433 - Rep. R. 2340/2005), als voorlopig bewindvoerder over : Van Den Broeck, Joanna, geboren te Berchem op 6 juli 1919, gedomicilieerd en verblijvende, te 1500 Halle, rustoord « Zonnig Huis », A. Demaeghtlaan 36, met ingang van 11 februari 2009.

Voegen toe als nieuwe voorlopige bewindvoerder aan de voornoemde beschermde persoon : De Puydt, An, advocaat, met kantoor te 1700 Dilbeek, Verheydenstraat 61.

Halle, 20 februari 2009.

Voor eensluidend uittreksel : de griffier, (get.) Evenepoel, Greta. (62380)

## Vrederecht van het tweede kanton Sint-Niklaas

Bij beschikking van de vrederechter van het tweede kanton Sint-Niklaas, verleend op 10 februari 2009, werd beslist dat : de vrederechter maakt een einde aan de aanwijzing van Claessens, Annick, advocaat, kantoorhoudende te 9111 Sint-Niklaas (Belsele), Kemzekestraat 26, als voorlopige bewindvoerder over : Aerts, Esther, geboren te Hamme op 3 juni 1923, wonende en verblijvende in het RVT « Den Dries », 9112 Sint-Niklaas (Sinaai), Dries 53.

De vrederechter wijst aan als nieuwe voorlopige bewindvoerder voor Aerts, Esther, voornoemd, aan : Mr. Yves De Schrijver, advocaat, kantoorhoudende te 2000 Antwerpen, Peter Benoitstraat 32.

Sint-Niklaas, 20 februari 2009.

De griffier, (get.) Michiels, Gert. (62381)

## Vrederecht van het kanton Zelzate

Bij beschikking van de vrederechter van het kanton Zelzate, verleend op 5 februari 2009, werd een einde gesteld aan de opdracht van Van Petegem, Katy, advocate, te 9060 Zelzate, Leegstraat 217, als voorlopige bewindvoerder over De Grieze, Iris, geboren op 27 december 1976, laatst wonende, te 9060 Zelzate, Oostkade 10, bus 0202, en werd deze vervangen door De Strijcker, Liesbeth, advocaat, te 9060 Zelzate, Westkade 19.

Zelzate, 20 februari 2009.

Voor eensluidend uittreksel : de hoofdgriffier, (get.) R. Hantson. (62382)

Bij beschikking van de vrederechter van het kanton Zelzate, verleend op 5 februari 2009, werd een einde gesteld aan de opdracht van De Vos, Rita, Solleveld 8, te 9500 Geraardsbergen, als voorlopige bewindvoerder over De Vos, Jurgen, geboren op 16 december 1972, laatst wonende, te 9060 Zelzate, suikerkaai 81, en werd deze vervangen door De Strijcker, Liesbeth, advocate, te 9060 Zelzate, Westkade 19.

Zelzate, 20 februari 2009.

Voor eensluidend uittreksel : de griffier, (get.) Katelijne Lietanie. (62383)

Publication prescrite par l'article 793  
du Code civilBekendmaking voorgeschreven bij artikel 793  
van het Burgerlijk Wetboek

*Acceptation sous bénéfice d'inventaire*  
*Aanvaarding onder voorrecht van boedelbeschrijving*

Het jaar 2009, op 16 februari, ter griffie van de rechtbank van eerste aanleg te Tongeren, is verschenen : Loos, Anna Maria Helena, geboren te Bocholt op 13 april 1940, wonende te Bocholt, Berkenstraat 37, in haar hoedanigheid van moeder en drager van het ouderlijk gezag over Hulsbosch, Theo Joannes, geboren te Bree op 6 februari 1965, wonende te Bocholt, Berkenstraat 37, verlengd minderjarig verklaard bij vonnis van de rechtbank van eerste aanleg te Hasselt op 22 juni 1987, die ons in het Nederlands verklaart de nalatenschap te aanvaarden van wijlen Hulsbosch, Henri Jacobus, geboren te Gerdingen op 26 april 1943, in leven wonende te Bree, Nieuwstadweg 5, overleden te Kenia (Mombasa) op 20 oktober 2008, te aanvaarden onder voorrecht van boedelbeschrijving.

Zij werd hiertoe gemachtigd bij beschikking van de vrederechter te Bree op 5 februari 2009.

De schuldeisers en legatarissen worden verzocht bij aangetekend schrijven hun rechten te doen gelden, binnen de drie maanden te rekenen vanaf de datum van de opneming van deze akte in het *Belgisch Staatsblad*.

Dat aangetekend schrijven moet verzonden worden aan notaris Fransman-Daelemans, Myriam, te Bree, Witte Torenwal 26.

Bree, 23 februari 2009.

Voor de verzoekster : (get.) Myriam Fransman-Daelemans, notaris. (6839)

Bij verklaring, afgelegd op de griffie van de rechtbank van eerste aanleg te Turnhout, op 19 februari 2009, heeft de heer Verbist, Daniël Remi Maria, geboren te Aarschot op 22 april 1962, wonende te 2230 Herselt, Goorbaan 11, handelend in zijn hoedanigheid van vader en wettelijke vertegenwoordiger van zijn minderjarig kind, bij hem wonende, te weten : Verbist, Yasmien, geboren te Tienen op 31 januari 2000, de nalatenschap van wijlen Mevr. Lewicka, Jolanta Krystyna, geboren te Gubin (Polen) op 11 juni 1967, in leven laatst wonende te 2230 Herselt, Wezelsbaantje 9, en overleden te Herselt op 10 juni 2008, aanvaard onder voorrecht van boedelbeschrijving.

De schuldeisers en legatarissen worden verzocht, binnen de drie maanden te rekenen vanaf de datum van opneming in het *Belgisch Staatsblad*, hun rechten bij aangetekend schrijven te doen kennen op het kantoor van notaris Danny Geerinckx, met standplaats te Aarschot, Theo de Beckerstraat 42.

(Get.) D. Geerinckx, notaris. (6840)

Suivant acte dressé au greffe du tribunal de première instance de Nivelles, le 13 février 2009 :

M. Martial Gillain et Mme Marie Cuvelier, domiciliés à Frameries, « Résidence Belle-Vue », clos de Verdiërs 87, agissant en leur qualité de titulaire de l'autorité parentale sur leurs filles mineures :

Gillain, Elodie, née à Saint-Ghislain le 19 février 1991 et;

Gillain, Julie, née à Boussu le 7 février 1993,

ont déclaré accepter, sous bénéfice d'inventaire, la succession de Mme Christiane Yernault, née à Chapelle-lez-Herlaimont le 17 novembre 1943, domiciliée à Waterloo, chaussée de Tervuren 49/2, et décédée le 1<sup>er</sup> août 2008, à Waterloo.

Les créanciers et légataires sont invités à faire connaître leurs droits, par avis recommandé, dans un délai de trois mois, à compter de la date de la présente insertion, à Mes Geoffroy Stas de Richelle & Dominique Roulez, notaires associés, de résidence à 1410 Waterloo, chaussée de Bruxelles 95.

(Signé) D. Roulez, notaire associé.

(6841)

Tribunal de première instance de Bruxelles

Suivant acte n° 09-380 passé au greffe du tribunal de première instance de Bruxelles, le 23 février 2009, par :

M. Destrait, Henri Pierre R., demeurant à 1080 Molenbeek-Saint-Jean, rue Potaerdegat 32;

M. Destrait, Jean Léon F., demeurant à 1150 Woluwe-Saint-Pierre, avenue Jules du Jardin 37, bte 15;

en qualité de : en leur nom personnel,

ont déclaré accepter, sous bénéfice d'inventaire, la succession de Mme Destrait, Suzanne Juliette V. V. M., née à Soignies le 17 janvier 1921, de son vivant domiciliée à Woluwe-Saint-Pierre, avenue Jules César 11, et décédée le 5 décembre 2008, à Woluwe-Saint-Pierre.

Les créanciers et légataires sont invités à faire connaître, par avis recommandé, leurs droits, dans un délai de trois mois, à compter de la présente insertion, à Me Levie Eric, notaire à 1030 Schaerbeek, boulevard Lambermont 374.

Bruxelles, le 23 février 2009.

Le greffier délégué, (signé) Muriel Soudant.

(6842)

Tribunal de première instance de Charleroi

Suivant acte dressé au greffe du tribunal de première instance de ce siège, en date du 20 février 2009, aujourd'hui le 20 février 2009, comparait au greffe civil du tribunal de première instance séant à Charleroi, province de Hainaut, et par-devant nous, Patricia Patat, greffier délégué :

Scarpellini, Vanessa, née à Mons le 26 décembre 1990, domiciliée rue du Vieux Cimetière 42, à 6150 Anderlues, agissant en nom personnel;

Delmail, Pascale, née à La Hestre le 6 septembre 1964, domiciliée rue du Vieux Cimetière 42, à 6150 Anderlues, agissant en qualité de mère, titulaire de l'autorité parentale à l'égard de son enfant, mineur d'âge, à savoir :

Scarpellini, Antony, né à Mons le 20 août 1996, domicilié avec sa mère, Delmail, Pascale, ci-avant qualifiée;

dûment autorisée, en vertu de l'ordonnance du juge de paix du canton de Fontaine-l'Évêque, du 2 février 2009,

lesquelles comparantes, agissant comme dit ci-dessus, déclarent, en langue française, accepter mais, sous bénéfice d'inventaire seulement, la succession de Scarpellini, Didier, né à Binche le 11 septembre 1962, de son vivant domicilié à Leval-Trahegnies, rue de Fontaine 187, et décédé le 7 octobre 2008, en son domicile.

Dont acte, dressé à la demande formelle des comparantes, qu'après lecture faite, nous avons signé avec elles.

Les créanciers et légataires sont invités à faire connaître leurs droits, par avis recommandé, dans un délai de trois mois, à compter de la date de la présente insertion.

Cet avis doit être adressé à Me Léopold Derbaix, notaire, en son étude, avenue Wanderpepen 76, à 7130 Binche.

Fait à Charleroi, le 20 février 2009.

Le greffier délégué, (signé) Patricia Patat.

(6843)

Tribunal de première instance de Mons

L'an 2009, le 11 février, au greffe et devant nous, Marie-José Saucez, greffier chef de service au tribunal de première instance séant à Mons, province de Hainaut, a comparu :

Mme Dehombreux, Jenny Simone, née à Mons le 27 novembre 1964, domiciliée à 1435 Héவில்lers, rue de la Bourlotte 25, agissant en qualité de tutrice de :

M. Dehombreux, Philippe Oscar, né à Frameries le 22 janvier 1954, domicilié à 7972 Aubechies, chemin du Home A. Lievemont 1, « Home Le Défi », personne placée sous minorité prolongée, par jugement du tribunal de première instance de Mons, en date du 29 septembre 1976;

Mme Dehombreux, Jenny, ès dites qualités, dûment habilitée aux fins des présentes, par ordonnance de M. le juge de paix du canton de Péruwelz-Leuze-en-Hainaut, siège de Leuze, en date du 3 février 2009, que nous annexons, ce jour, au présent acte, en copie conforme;

Mme Dehombreux, Jenny Simone, ci-dessus, mieux qualifiée, agissant en qualité de tutrice de :

M. Dehombreux, Jean Robert, né à Mons le 6 mars 1958, domicilié à 7972 Aubechies, chemin du Home A. Lievemont 1, « Home le Défi », personne placée, sous minorité prolongée, par jugement du tribunal de première instance de Mons, en date du 2 juin 1993;

Mme Dehombreux, Jenny, ès dites qualités, dûment habilitée aux fins des présentes, par ordonnance de M. le juge de paix du canton de Péruwelz-Leuze-en-Hainaut, siège de Leuze, en date du 3 février 2009, que nous annexons, ce jour, au présent acte, en copie conforme,

la comparante, agissant comme dit ci-dessus, nous a déclaré accepter, sous bénéfice d'inventaire, la succession de Liénard, Marie-Madeleine, née à Frameries le 10 août 1925, en son vivant domiciliée à Frameries, rue Sainte-Philomène 19, et décédée à Boussu le 25 juin 2008.

Desquelles déclarations nous avons dressé le présent acte, que la comparante a signé avec nous, après lecture.

Il a été fait usage uniquement de la langue française.

Suivent les signatures.

Pour copie conforme : le greffier chef de service, (signé) M.-J. Saucez. (6844)

Tribunal de première instance de Namur

L'an 2009, le 23 février, au greffe du tribunal de première instance de Namur, et par-devant nous, Jacqueline Tholet, greffier, a comparu :

Mme Cinzia Bertolin, avocat à Charleroi, représentant par procuration, sous seing privé, Me Eric Herinne, avocat à 6000 Charleroi, rue Tumelaire 23, bte 18, agissant en sa qualité d'administrateur provisoire des biens de :

Mme Testa, Jeanne (veuve du défunt), domiciliée à 5060 Auvelais, rue de Falisolle 122, actuellement de résidence au « Home Les Charmilles », à 5060 Auvelais, rue d'Eghezée 54;

désigné à ces fonctions, par ordonnance de M. le juge de paix du second canton de Charleroi, en date du 13 mars 2003, et;

autorisé, par ordonnance rendue par M. le juge de paix, Jules Malaise, du deuxième canton de Charleroi, en date du 10 février 2009,

laquelle comparante a déclaré, en langue française, agissant comme dit ci-dessus, accepter, sous bénéfice d'inventaire, la succession de M. Vassart, Emile, en son vivant, domicilié à Auvelais, rue d'Eghezée 54, et décédé à Sambreville, en date du 16 décembre 2008.

Dont acte requis par la comparante, qui après lecture, signe avec nous, greffier.

Les créanciers et légataires sont invités à faire connaître, par avis recommandé, leurs droits, dans un délai de trois mois, à compter de la date de la présente insertion.

Cet avis doit être adressé à Me Eric Herinne, avocat à 6000 Charleroi, rue Tumelaire 23, bte 18.

Le greffier, (signé) Jacqueline Tholet.

(6845)

## Tribunal de première instance de Nivelles

Suivant acte dressé au greffe du tribunal de première instance de Nivelles, en date du 20 février 2009 :

Mlle Hollebeeck, Catherine Nathalie B., de nationalité belge, née à Charleroi le 16 juillet 1984, domiciliée à 1050 Bruxelles, avenue Franklin Roosevelt 127, bte 20;

Mlle Hollebeeck, Sylvie Céline A., de nationalité belge, née à Charleroi le 20 avril 1982, domiciliée à 1300 Wavre, rue Joseph Joppart 27;

Mme Hollebeeck, Caroline Marie S., de nationalité belge, née à Charleroi le 23 août 1980, domiciliée à 4287 Lincet, rue de Pellaines 5, lesquelles comparantes, s'exprimant en français, ont déclaré accepter, sous bénéfice d'inventaire, la succession de M. Christian Jacques Simon J. M. Hollebeeck, né à Jumet le 17 mai 1953, de son vivant domicilié à 1457 Walhain, rue du Tilleul (WSP) 8, et décédé le 4 septembre 2008, à Lasne.

Les créanciers et légataires sont invités à faire connaître leurs droits, par avis recommandé, dans les trois mois, à compter de la date de la présente insertion, à Me Stoefs, Paul-Lescrenier, notaire de résidence à 1370 Jodoigne, rue de Piétrain 19.

Nivelles, le 20 février 2009.

Pour extrait conforme : le greffier chef de service, (signé) B. Rychlik. (6846)

## Tribunal de première instance de Tournai

Par acte n° 09-99 dressé au greffe du tribunal de première instance de Tournai, province de Hainaut, le 20 février 2009 :

Derni Salhia, née à Mons le 19 octobre 1970, employée, domiciliée à 7640 Antoing, Grand'Rue 38/2B, agissant en qualité de mère et administratrice légale des biens de son enfant mineur :

Gherras, Amir, né à Saint-Ghislain le 3 mars 2000, domicilié avec sa mère;

autorisée, par ordonnance prononcée le 17 février 2009, par M. le juge de paix du premier canton de Tournai,

laquelle comparante, agissant comme dit ci-dessus, a déclaré vouloir accepter, sous bénéfice d'inventaire, la succession de Gherras, Mounir, né le 14 août 1973 à Somain (France), en son vivant domicilié à Antoing, Grand'Rue 38, décédé à Bruxelles le 5 décembre 2008.

Les créanciers et légataires sont invités à faire connaître leurs droits, par avis recommandé, au domicile élu, dans les trois mois de la présente insertion.

L'élection de domicile est faite chez Me Christian Quievy, notaire de résidence à Antoing, avenue du Stade 29.

Tournai, le 20 février 2009.

Pour extrait conforme : le greffier, (signé) Cl. Verschelden. (6847)

## Rechtbank van eerste aanleg te Brugge

Bij akte, verleden ter griffie van de rechtbank van eerste aanleg te Brugge, op 23 februari 2009, heeft Stas, Olivier, geboren te Sint-Truiden op 26 juni 1975, wonende te 1800 Vilvoorde, Koningslosteenweg 14, bus 1/2, handelend in eigen naam, verklaard onder voorrecht van boedelbeschrijving de nalatenschap te aanvaarden van wijlen Vrancken, Marie Louise Georgine, geboren te Sint-Truiden op 5 augustus 1920, in leven laatst wonende te 8430 Middelkerke, Zonnelaan 80/0404, en overleden te Middelkerke op 3 februari 2008.

De schuldeisers en legatarissen worden verzocht, binnen de drie maanden te rekenen van de datum van opneming in het *Belgisch Staatsblad*, hun rechten bij aangetekend schrijven te doen kennen op het kantoor van Mr. Pokorny, Mietta, te 3800 Sint-Truiden, Stationsstraat 10, bus 002.

Brugge, 23 februari 2009.

De griffier, (get.) Caroline Six. (6848)

## Rechtbank van eerste aanleg te Hasselt

Bij akte, verleden ter griffie van de rechtbank van eerste aanleg te Hasselt, op 20 februari 2009, blijkt dat notaris Luc Bogaerts, te Diest, Michel Theysstraat 31, handelend als gevolmachtigde van Verbinnen, Dominique Maria Joseph, geboren te Leuven op 2 mei 1972, wonende te 3980 Tessenderlo, Ravenshoutstraat 5, in haar hoedanigheid van langstlevende ouder en wettige vertegenwoordigster van haar minderjarige kinderen :

Van De Leest, Yannick, geboren te Diest op 21 juli 1992, wonende te 3980 Tessenderlo, Ravenshoutstraat 5;

Van De Leest, Yerno, geboren te Diest op 14 juli 1995, wonende te 3980 Tessenderlo, Ravenshoutstraat 5;

Van De Leest, Yinthze, geboren te Diest op 12 augustus 1998, wonende te 3980 Tessenderlo, Ravenshoutstraat 5,

dezer handeling bijzonder gemachtigd ingevolge beschikking van de heer vrederechter Chris Huysmans, van het vrederecht van het kanton Beringen, d.d. 9 maart 2007, in het Nederlands verklaard heeft de nalatenschap van wijlen Van De Leest, Kamiel Ivo, geboren te Heist-op-den-Berg op 28 januari 1964, in leven laatst wonende te 3980 Tessenderlo, Ravenshoutstraat 5, en overleden te Tessenderlo op 28 december 2006, te aanvaarden onder voorrecht van boedelbeschrijving en teneinde dezer woonst te kiezen ter studie van notaris Luc Bogaerts, Michel Theysstraat 31, 3290 Diest.

De schuldeisers en legatarissen worden verzocht, binnen de drie maanden te rekenen van de datum van opneming in het *Belgisch Staatsblad*, hun rechten bij aangetekend schrijven te doen kennen ter studie van voornoemde notaris.

Hasselt, 20 februari 2009.

De griffier, (get.) M. Schoofs. (6849)

## Rechtbank van eerste aanleg te Kortrijk

Bij akte, verleden ter griffie van de rechtbank van eerste aanleg te Kortrijk, op 23 februari 2009, heeft verklaard : Crabbe, Wim, notarieel medewerker, geboren te Roeselare op 17 juli 1981, en wonende te 8890 Moorslede, Marktplaats 16, handelend als gevolmachtigde van Devriese, Marie Paule Marguerite, geboren te Tielt op 27 maart 1944, en wonende te 8800 Roeselare, Meershofstraat 4, handelend in zijn gezegde hoedanigheid, onder voorrecht van boedelbeschrijving de nalatenschap te aanvaarden van wijlen De Moor, Marc Prudent Omer, geboren te Gent op 16 september 1938, in leven laatst wonende te 8800 Roeselare, Meerhofstraat 4, en overleden te Roeselare op 17 oktober 2008.

Tot staving van zijn verklaring, heeft de comparant ons een onderhandse volmacht overhandigd waarvan de daarop voorkomende handtekening gewettigd werd door Mr. Geert Vanwijnsberghe, notaris, met standplaats te Roeselare (Beveren).

De schuldeisers en legatarissen worden verzocht, binnen de drie maanden te rekenen van de datum van opneming in het *Belgisch Staatsblad*, hun rechten bij aangetekend schrijven te doen kennen op het kantoor van Mr. Geert Vanwijnsberghe, notaris, met standplaats te 8800 Roeselare (Beveren), Schoolstraat 3.

Kortrijk, 23 februari 2009.

De griffier, (get.) Marc Audoor. (6850)

## Rechtbank van eerste aanleg te Leuven

Op 16 februari 2009, ter griffie van de rechtbank van eerste aanleg te Leuven, voor ons, K. Grisez, griffier bij dezelfde rechtbank, is verschenen: Pelsmaekers, Gaëtane, advocaat, kantoorhoudende te 3020 Winksele, Arnoudt Rulenslaan 19, handelend als gevolmachtigde van Beelen, Robert, advocaat, geboren te Tienen op 28 april 1953, kantoorhoudende te 3000 Leuven, Justus Lipsiusstraat 24, handelend in zijn hoedanigheid van voorlopig bewindvoerder, hiertoe aangesteld bij beschikking van de vrederechter van het eerste kanton Leuven, d.d. 18 mei 1992, over de persoon en de goederen van Meeus, Jeanne, geboren te Herent op 7 september 1938, wonende te 3001 Heverlee, Tervuursesteenweg 290, Home Vogelzang.

De comparante verklaart ons handelend in haar gezegde hoedanigheid, onder voorrecht van boedelbeschrijving de nalatenschap te aanvaarden van wijlen Van Geysel, Karel Jozef, geboren te Leuven op 18 februari 1959, in leven laatst wonende te 3000 Leuven, Naamsesteenweg 69/0102, en overleden te Leuven op 2 augustus 2008.

Tot staving van haar verklaring heeft de comparante ons een onderhandse volmacht overhandigd.

Tot staving van haar verklaring heeft de comparante ons een afschrift vertoond van de beschikking van de vrederechter van het eerste kanton Leuven, d.d. 22 december 2008, waarbij Beelen, Robert, gemachtigd werd om in naam van de voornoemde Meeus, Jeanne, de nalatenschap van wijlen Van Geysel, Karel Jozef, te aanvaarden onder voorrecht van boedelbeschrijving.

Zij heeft ons tevens verklaard om in deze procedure, en bij toepassing van artikel 793 van het Burgerlijk Wetboek, woonplaats te kiezen op het kantoor van Mr. Jean-Pierre Rooman, notaris te 3000 Leuven, Diestsestraat 77, alwaar de schuldeisers en legatarissen zich bekend dienen te maken.

Waarvan akte, welke de comparante, na gedane lezing, met ons, griffier, heeft ondertekend.

(Get.) G. Pelsmaekers; K. Grisez.

(6851)

Op 16 februari 2009, ter griffie van de rechtbank van eerste aanleg te Leuven, voor ons, K. Grisez, griffier bij dezelfde rechtbank, is verschenen: Pelsmaekers, Gaëtane, advocaat, kantoorhoudende te 3020 Winksele, Arnoudt Rulenslaan 19, handelend als gevolmachtigde van Beelen, Robert, advocaat, geboren te Tienen op 28 april 1953, kantoorhoudende te 3000 Leuven, Justus Lipsiusstraat 24, handelend in zijn hoedanigheid van voorlopig bewindvoerder, hiertoe aangesteld bij beschikking van de vrederechter van het eerste kanton Leuven, d.d. 11 september 2007, over de persoon en de goederen van Boon, Jacques, geboren te Leuven op 14 juli 1946, wonende te 3190 Boortmeerbeek, Trianonlaan 3.

De comparante verklaart ons handelend in haar gezegde hoedanigheid, onder voorrecht van boedelbeschrijving de nalatenschap te aanvaarden van wijlen Brams, Rosette Josephine, geboren te Sint-Joris-Winge op 7 december 1945, in leven laatst wonende te 3190 Boortmeerbeek, Trianonlaan 3, en overleden te Lubbeek op 11 januari 2009.

Tot staving van haar verklaring heeft de comparante ons een onderhandse volmacht overhandigd.

Tot staving van haar verklaring heeft de comparante ons een afschrift vertoond van de beschikking van de vrederechter van het eerste kanton Leuven, d.d. 26 januari 2009, waarbij Beelen, Robert, gemachtigd werd om in naam van de voornoemde Boon, Jacques, de nalatenschap van wijlen Brams, Rosette Josephine, te aanvaarden onder voorrecht van boedelbeschrijving.

Zij heeft ons tevens verklaard om in deze procedure, en bij toepassing van artikel 793 van het Burgerlijk Wetboek, woonplaats te kiezen op het kantoor van Mr. Jean-Pierre Rooman, notaris te 3000 Leuven, Diestsestraat 77, alwaar de schuldeisers en legatarissen zich bekend dienen te maken.

Waarvan akte, welke de comparante, na gedane lezing, met ons, griffier, heeft ondertekend.

(Get.) G. Pelsmaekers; K. Grisez.

(6852)

## Rechtbank van eerste aanleg te Mechelen

Bij akte, verleden ter griffie van de rechtbank van eerste aanleg te Mechelen, op 20 februari 2009, heeft Mr. Pieter De Meirsman, notaris te Lokeren, er kantoorhoudende Roomstraat 39, handelend in hoedanigheid van bijzondere gevolmachtigde ingevolge volmacht, hem verleend te Lokeren op 3 februari 2009, voor een in naam van:

Vinamont, Maaïke Martine Erwina, geboren te Leuven op 3 juli 1981, wonende te Lokeren, Bautschoot 86;

Vinamont, Elke Monika Henrika, geboren te Leuven op 7 juli 1984, wonende te Tremelo (Baal), Bakelstraat 5,

verklaard onder voorrecht van boedelbeschrijving de nalatenschap te aanvaarden van wijlen Vinamont, Patrick Henri Josée, geboren te Baal op 24 augustus 1960, in leven laatst wonende te 2800 Mechelen, Nijverheidstraat 36, en overleden te Mechelen op 22 januari 2009.

De schuldeisers en legatarissen worden verzocht, binnen de drie maanden te rekenen van de datum van opneming in het *Belgisch Staatsblad*, hun rechten bij aangetekend schrijven te doen kennen op het kantoor van notaris Paul De Meirsman, te 9160 Lokeren.

Mechelen, 20 februari 2009.

De afgevaardigd griffier, (get.) Vanessa Van Lent.

(6853)

## Rechtbank van eerste aanleg te Veurne

Bij akte nr. 4258 van de griffie van de rechtbank van eerste aanleg te Veurne, d.d. 23 februari 2009, werd door Mouton, Rosaline, licentiate in de rechten en het notariaat, wonende te Koksijde, met woonstkeuze op het kantoor van Xavier en Pierre De Maesschalck, te Oostende, Prinses Stefanieplein 35-37, als volmachttraagster van Catrysse, Johan Prosper Camiel, geboren te Nieuwpoort op 20 november 1956, wonende te 8400 Oostende, Blankenbergestraat 12, handelend in zijn hoedanigheid van voorlopig bewindvoerder over zijn moeder, te weten: Vermoote, Julienne Julia, geboren te Oostduinkerke op 14 maart 1926, weduwe, wonende te Nieuwpoort, Canadalaan 35, verblijvende rusthuis « De Zathe », Astridlaan 103, te 8620 Nieuwpoort, verklaard te aanvaarden onder voorrecht van boedelbeschrijving de nalatenschap te aanvaarden van wijlen Catrysse, Hendrik Frans, geboren te Sint-Joris op 19 mei 1924, wonende te Nieuwpoort, Canadalaan 35, overleden te Nieuwpoort op 17 juni 2008.

De schuldeisers en legatarissen worden verzocht hun rechten te doen kennen, binnen de drie maanden te rekenen van de datum van deze bekendmaking, bij gewoon aangetekend schrijven te richten aan Mr. Pierre en Xavier De Maesschalck, geassocieerde notarissen, te 8400 Oostende, Prinses Stefanieplein 35-37.

Veurne, 23 februari 2009.

De griffier, (get.) C. Coolsaet.

(6854)

## Faillite – Faillissement

## Rechtbank van koophandel te Brussel

Bij vonnis van 17 februari 2009, gewezen door de rechtbank van koophandel te Brussel, werd gesloten verklaard bij vereffening, het faillissement van de BVBA Edeve, Gemeenteplein 10, 1730 Asse.

Ondernemingsnummer 0400.728.576.

Faillissementsnummer: 20001320.

Curator: Mr. Vanderleenen, Anna-Maria.

Vereffenaar: de heer De Potter, Wim, Kammenstraat 10, 9308 Hofstade (O.-VI.).

Voor eensluidend uittreksel: de hoofdgriffier, Eylenbosch, J.-M.

(6855)

Bij vonnis van 17 februari 2009, gewezen door de rechtbank van koophandel te Brussel, werd gesloten verklaard bij vereffening, het faillissement van de BVBA Canabo, Leuvensesteenweg 51, 1910 Kampenhout.

Ondernemingsnummer 0424.936.808.

Faillissementsnummer : 20021451.

Curator : Mr. Van De Mierop, Ilse.

Voor eensluidend uittreksel : de hoofdgriffier, Eylenbosch, J.-M. (6856)

Bij vonnis van 17 februari 2009, gewezen door de rechtbank van koophandel te Brussel, werd gesloten verklaard bij gebrek aan actief, het faillissement van de BVBA De Hondt Wim, Gravenbosstraat 104, bus 3, 1770 Liedekerke.

Ondernemingsnummer 0859.730.794.

Faillissementsnummer : 20080334.

Curator : Mr. Mollekens, Nadine.

Vereffenaar : de heer Wim De Hondt, Frans Van de Steenstraat 6, 1750 Lennik.

Voor eensluidend uittreksel : de hoofdgriffier, Eylenbosch, J.-M. (6857)

Tribunal de commerce de Bruxelles

Par jugement du 17 février 2009, le tribunal de commerce de Bruxelles a déclaré close par faute d'actif, la faillite de la SPRL L.B.M., avenue Maurice Herbette 24, 1070 Anderlecht.

Numéro d'entreprise 0474.690.383.

Numéro de faillite : 20041074.

Curateur : Me Van Doosselaere, Thierry.

Liquidateur : M. Francesco Martinelli, rue Louis Lemaire 7, Dunkerque (France).

Pour extrait conforme : le greffier en chef, Eylenbosch, J.-M. (6858)

Rechtbank van koophandel te Brussel

Bij vonnis van 17 februari 2009, gewezen door de rechtbank van koophandel te Brussel, werd gesloten verklaard bij gebrek aan actief, het faillissement van de BVBA L.B.M. Media, Maurice Herbettelaan 24, 1070 Anderlecht.

Ondernemingsnummer 0474.690.383.

Faillissementsnummer : 20041074.

Curator : Mr. Van Doosselaere, Thierry.

Vereffenaar : de heer Francesco Martinelli, rue Louis Lemaire 7, Duinkerken (Frankrijk).

Voor eensluidend uittreksel : de hoofdgriffier, Eylenbosch, J.-M. (6858)

Tribunal de commerce de Bruxelles

Par jugement du 17 février 2009, le tribunal de commerce de Bruxelles a déclaré close par faute d'actif, la faillite de la SA Panatronic, rue Madeleine 13, 1000 Bruxelles.

Numéro d'entreprise 0438.286.976.

Numéro de faillite : 20071581.

Curateur : Me Vanderleenen, Anna-Maria.

Liquidateur : M. Van Lindt, Philippe, Rembrandstraat 22, 2018 Anvers.

Pour extrait conforme : le greffier en chef, Eylenbosch, J.-M. (6859)

Rechtbank van koophandel te Brussel

Bij vonnis van 17 februari 2009, gewezen door de rechtbank van koophandel te Brussel, werd gesloten verklaard bij gebrek aan actief, het faillissement van de NV Panatronic, Magdalenastraat 13, 1000 Brussel.

Ondernemingsnummer 0438.286.976.

Faillissementsnummer : 20071581.

Curator : Mr. Vanderleenen, Anna-Maria.

Vereffenaar : de heer Van Lindt, Philippe, Rembrandstraat 22, 1018 Antwerpen.

Voor eensluidend uittreksel : de hoofdgriffier, Eylenbosch, J.-M. (6859)

Tribunal de commerce de Bruxelles

Par jugement du 17 février 2009, le tribunal de commerce de Bruxelles a déclaré close par liquidation, la faillite de la SA Imco-Group, en liquidation, chaussée de Ninove 643, 1070 Anderlecht.

Numéro d'entreprise 0438.277.969.

Numéro de faillite : 20070530.

Curateur : Me De Smet, Joris Jan.

Pour extrait conforme : le greffier en chef, Eylenbosch, J.-M. (6860)

Rechtbank van koophandel te Brussel

Bij vonnis van 17 februari 2009, gewezen door de rechtbank van koophandel te Brussel, werd gesloten verklaard bij gebrek aan actief, het faillissement van de NV Imco-Group, in vereffening, Ninoofsesteenweg 643, 1070 Anderlecht.

Ondernemingsnummer 0438.277.969.

Faillissementsnummer : 20070530.

Curator : Mr. De Smet, Joris Jan.

Voor eensluidend uittreksel : de hoofdgriffier, Eylenbosch, J.-M. (6860)

Tribunal de commerce de Bruxelles

Par jugement du 17 février 2009, le tribunal de commerce de Bruxelles a déclaré close par liquidation, la faillite de la SPRL M.E.L. - Dia-Demo, rue Haute 139, 1000 Bruxelles-Ville.

Numéro d'entreprise 0451.219.749.

Numéro de faillite : 20040852.

Curateur : Me Vanderleenen, Anna-Maria.

Pour extrait conforme : le greffier en chef, Eylenbosch, J.-M. (6861)

## Rechtbank van koophandel te Brussel

Bij vonnis van 17 februari 2009, gewezen door de rechtbank van koophandel te Brussel, werd gesloten verklaard bij vereffening, het faillissement van de BVBA M.E.L. - Dia-Demo, Hoogstraat 139, 1000 Brussel-Stad.

Ondernemingsnummer 0451.219.749.

Faillissementsnummer : 20040852.

Curator : Mr. Vanderleenen, Anna-Maria.

Voor eensluidend uittreksel : de hoofdgriffier, Eylenbosch, J.-M.  
(6861)

## Tribunal de commerce de Liège

Par jugement du 23 février 2009, le tribunal de commerce de Liège, a prononcé, sur aveu, la faillite de M. Umit Nallar, de nationalité belge, né à Luleburgaz (Turquie) le 17 avril 1977, domicilié à 4100 Seraing, rue Vieuxtemps 4, pour des travaux de terrassement, ayant un entrepôt au zoning industriel de Bierset, inscrit à la Banque-Carrefour des Entreprises sous le n° 0890.834.241.

Curateurs : Mes Dominique Collin et Jean-Paul Tasset, avocats, à 4020 Liège, quai Marcellis 4, bte 11.

Juge-commissaire : M. Jacques Moureau.

Les créanciers doivent produire leurs créances au greffe du tribunal de commerce de Liège, à 4000 Liège, îlot Saint-Michel, rue Joffre 12, endéans les trente jours du jugement déclaratif de faillite.

Les personnes physiques qui se sont constituées sûreté personnelle du failli ont le moyen d'en faire la déclaration au greffe conformément à l'article 72ter de la loi sur les faillites.

Le dépôt au greffe du premier procès-verbal de vérification des créances est fixé au mercredi 15 avril 2009.

Pour extrait conforme : le greffier-chef de service, (signé) Josette Tits.  
(6862)

Par jugement du 23 février 2009, le tribunal de commerce de Liège, a prononcé, sur citation, la faillite de la SCRL « G.J.M. Médias », anciennement Zone 80 Diffusion, dont le siège social est établi à 4000 Liège, avenue Rogier 14, pour les activités suivantes « régie publicitaire de médias — diffusion de programme radio », sous la dénomination « Zone 80 », ayant eu un siège d'exploitation, à 4460 Grâce-Hollogne, rue en Bois 81, inscrite à la Banque-Carrefour des Entreprises sous le n° 0871.010.312.

Curateurs : Mes Pierre Ramquet et Xavier Charles, avocats, à 4000 Liège, place Verte 13.

Juge-commissaire : M. Patrick de Maeyer.

Les créanciers doivent produire leurs créances au greffe du tribunal de commerce de Liège, à 4000 Liège, îlot Saint-Michel, rue Joffre 12, endéans les trente jours du jugement déclaratif de faillite.

Les personnes physiques qui se sont constituées sûreté personnelle du failli ont le moyen d'en faire la déclaration au greffe conformément à l'article 72ter de la loi sur les faillites.

Le dépôt au greffe du premier procès-verbal de vérification des créances est fixé au mercredi 15 avril 2009.

Pour extrait conforme : le greffier-chef de service, (signé) Josette Tits.  
(6863)

Par jugement du 23 février 2009, le tribunal de commerce de Liège, a prononcé, sur citation, la faillite de la SPRL Star Wok, établie et ayant son siège social à 4040 Herstal, rue de la Croix Jurlet 369, pour l'exploitation d'un restaurant à service restreint, inscrite à la Banque-Carrefour des Entreprises sous le n° 0889.624.810.

Curateur : Me Alain Bodeus, avocat, à 4000 Liège, rue du Limbourg 50.

Juge-commissaire : M. Eric Reuter.

Les créanciers doivent produire leurs créances au greffe du tribunal de commerce de Liège, à 4000 Liège, îlot Saint-Michel, rue Joffre 12, endéans les trente jours du jugement déclaratif de faillite.

Les personnes physiques qui se sont constituées sûreté personnelle du failli ont le moyen d'en faire la déclaration au greffe conformément à l'article 72ter de la loi sur les faillites.

Le dépôt au greffe du premier procès-verbal de vérification des créances est fixé au mercredi 15 avril 2009.

Pour extrait conforme : le greffier chef de service, (signé) Josette Tits.  
(6864)

Par jugement du 23 février 2009, le tribunal de commerce de Liège, a prononcé, sur citation, la faillite de la société privée à responsabilité limitée BIR-TEK, établie et ayant son siège social à 4020 Liège, rue du Moulin 22b, pour l'exploitation d'un commerce de détail d'alimentation, inscrite à la Banque-Carrefour des Entreprises sous le n° 0877.713.705.

Curateurs : Mes Jean-Marc Van Durme, avocat, à 4000 Liège, rue de Joie 56, et Koenraad Tanghe, avocat, à 4000 Liège, rue Duvivier 22.

Juge-commissaire : M. Jean-Claude Weicker.

Les créanciers doivent produire leurs créances au greffe du tribunal de commerce de Liège, à 4000 Liège, îlot Saint-Michel, rue Joffre 12, endéans les trente jours du jugement déclaratif de faillite.

Les personnes physiques qui se sont constituées sûreté personnelle du failli ont le moyen d'en faire la déclaration au greffe conformément à l'article 72ter de la loi sur les faillites.

Le dépôt au greffe du premier procès-verbal de vérification des créances est fixé au mercredi 15 avril 2009.

Pour extrait conforme : le greffier-chef de service, (signé) Josette Tits.  
(6865)

Par jugement du 23 février 2009, le tribunal de commerce de Liège, a prononcé, sur citation, la faillite de la société privée à responsabilité limitée Pascal Seret Management, établie et ayant son siège social à 4400 Flémalle, rue des Awirs 220, pour les activités suivantes « intermédiaires de commerce », inscrite à la Banque-Carrefour des Entreprises sous le n° 0860.479.674.

Curateur : Me André Tihon, avocat, à 4000 Liège, En Féronstrée 23/013.

Juge-commissaire : M. Alain Smets.

Les créanciers doivent produire leurs créances au greffe du tribunal de commerce de Liège, à 4000 Liège, îlot Saint-Michel, rue Joffre 12, endéans les trente jours du jugement déclaratif de faillite.

Les personnes physiques qui se sont constituées sûreté personnelle du failli ont le moyen d'en faire la déclaration au greffe conformément à l'article 72ter de la loi sur les faillites.

Le dépôt au greffe du premier procès-verbal de vérification des créances est fixé au mercredi 15 avril 2009.

Pour extrait conforme : le greffier-chef de service, (signé) Josette Tits.  
(6866)

Par jugement du 23 février 2009, le tribunal de commerce de Liège, a prononcé, sur citation, la faillite de la SPRL Tom Ceelen, ayant son siège social, à 4300 Waremme (Bleret), clos des Vils Bidars 15, pour les activités suivantes « travaux de plâterie », inscrite à la Banque-Carrefour des Entreprises sous le n° 0880.269.951.

Curateur : Me Béatrice Versie, avocat, à 4000 Liège, rue Lambert-le-Bègue 9.

Juge-commissaire : M. Philippe Tromme.

Les créanciers doivent produire leurs créances au greffe du tribunal de commerce de Liège, à 4000 Liège, îlot Saint-Michel, rue Joffre 12, endéans les trente jours du jugement déclaratif de faillite.

Les personnes physiques qui se sont constituées sûreté personnelle du failli ont le moyen d'en faire la déclaration au greffe conformément à l'article 72<sup>ter</sup> de la loi sur les faillites.

Le dépôt au greffe du premier procès-verbal de vérification des créances est fixé au mercredi 15 avril 2009.

Pour extrait conforme : le greffier-chef de service, (signé) Josette Tits. (6867)

Par jugement du 23 février 2009, le tribunal de commerce de Liège, a prononcé, sur citation, la faillite de la SPRL DFD Coiffure, ayant son siège social à 4682 Oupeye (Heure-le-Romain), rue Thier de l'Abbaye 2a, pour l'exploitation d'un salon de coiffure sous la dénomination « Les Coiffures Daniel Danneel », ayant ou ayant eu un siège d'exploitation à 1370 Jodoigne, place de la Victoire 6b, inscrite à la Banque-Carrefour des Entreprises sous le n° 0886.322.553.

Curateurs : Mes Eric Biar et Isabelle Biemar, avocats, à 4000 Liège, rue de Campine 157.

Juge-commissaire : M. André Salmon.

Les créanciers doivent produire leurs créances au greffe du tribunal de commerce de Liège, à 4000 Liège, îlot Saint-Michel, rue Joffre 12, endéans les trente jours du jugement déclaratif de faillite.

Les personnes physiques qui se sont constituées sûreté personnelle du failli ont le moyen d'en faire la déclaration au greffe conformément à l'article 72<sup>ter</sup> de la loi sur les faillites.

Le dépôt au greffe du premier procès-verbal de vérification des créances est fixé au mercredi 15 avril 2009.

Pour extrait conforme : le greffier-chef de service, (signé) Josette Tits. (6868)

Par jugement du 23 février 2009, le tribunal de commerce de Liège, a prononcé, sur aveu, la faillite de la SA Freson et fils, établie et ayant son siège social à 4340 Awans, chaussée de Bruxelles 174, bte G, pour les activités suivantes « peinture de bâtiments », inscrite à la Banque-Carrefour des Entreprises sous le n° 0419.392.465.

Curateurs : Mes Koenraad Tanghe, avocat, à 4000 Liège, rue Duvivier 22 et Me Jean-Marc Van Durme, avocat, à 4000 Liège, rue de Joie 56.

Juge-commissaire : M. Alain Smets.

Les créanciers doivent produire leurs créances au greffe du tribunal de commerce de Liège, à 4000 Liège, îlot Saint-Michel, rue Joffre 12, endéans les trente jours du jugement déclaratif de faillite.

Les personnes physiques qui se sont constituées sûreté personnelle du failli ont le moyen d'en faire la déclaration au greffe conformément à l'article 72<sup>ter</sup> de la loi sur les faillites.

Le dépôt au greffe du premier procès-verbal de vérification des créances est fixé au mercredi 15 avril 2009.

Pour extrait conforme : le greffier chef de service, (signé) Josette Tits. (6869)

Par jugement du 23 février 2009, le tribunal de commerce de Liège, a prononcé, sur aveu, la faillite de la SA Sogecome, établie et ayant son siège social à 4300 Waremmes, rue du Parc Industriel 60, pour les activités suivantes « travaux de menuiserie intérieurs et extérieurs du bâtiment et charpente », inscrite à la Banque-Carrefour des Entreprises sous le n° 0424.648.776.

Curateurs : Mes Pierre Henfling et Raphaël Davin, avocats, à 4000 Liège, rue des Augustins 32.

Juge-commissaire : M. Olivier Eschweiler.

Les créanciers doivent produire leurs créances au greffe du tribunal de commerce de Liège, à 4000 Liège, îlot Saint-Michel, rue Joffre 12, endéans les trente jours du jugement déclaratif de faillite.

Les personnes physiques qui se sont constituées sûreté personnelle du failli ont le moyen d'en faire la déclaration au greffe conformément à l'article 72<sup>ter</sup> de la loi sur les faillites.

Le dépôt au greffe du premier procès-verbal de vérification des créances est fixé au mercredi 15 avril 2009.

Pour extrait conforme : le greffier chef de service, (signé) Josette Tits. (6870)

Par jugement du 18 février 2009, le tribunal de commerce de Liège, a déclaré close, par liquidation d'actif, la faillite ouverte à charge de la SPRL Louka, ayant eu son siège social, à 4620 Fléron, rue Bureau 58 (B.C.E. n° 0869.849.478), et déclare la société inexcusable et dissoute.

En application de l'article 185 du Code des sociétés est indiqué comme liquidateur M. Mehdi Mghoghi, organe dirigeant.

Curateurs : Mes Dominique Collin et Jean-Paul Tasset, avocats, quai Marcellis 4, bte 11, 4020 Liège.

Un curateur, (signé) D. Collin. (6871)

Tribunal de commerce de Tournai

Par jugement rendu le 19 février 2009, par le tribunal de commerce de Tournai, a été ouverte, sur aveu, la faillite de : Labiau, Fabian, domicilié à 7800 Ath, chaussée de Mons 341, inscrit à la B.C.E. sous le n° d'entreprise 0717.471.485, et ayant pour activité commerciale l'entreprise de sonorisation et d'éclairage.

Les créanciers sont tenus de produire leurs créances au greffe du tribunal de commerce de Tournai, rue des Filles Dieu 1, à 7500 Tournai, dans un délai de trente jours (19 mars 2009).

Pour bénéficier de la décharge, les personnes physiques qui, à titre gratuit, se sont constituées sûreté personnelle du failli sont tenues de déposer au greffe du tribunal de commerce une déclaration attestant que leur obligation est disproportionnée à leurs revenus et à leur patrimoine, les pièces dont question à l'article 72<sup>ter</sup> de la loi sur les faillites devant être jointes à cette déclaration.

Le premier procès-verbal de vérification des créances sera déposé au greffe du tribunal de commerce de Tournai, le 8 avril 2009.

Curateur : Me Dehaene, John, rue de la Halle 20, 7860 Lessines.

Juge commissaire : Petit, Michel.

Tournai, le 20 février 2009.

Pour extrait conforme : le greffier en chef, (signé) G. Lavennes. (6872)

Tribunal de commerce de Verviers

Faillite Debin, Laurent Jean Marie P., né à Verviers le 5 mars 1971, domicilié à 4820 Dison, rue Saint-Jean 5, immatriculé à la Banque-Carrefour des Entreprises sous le numéro 0880.815.428, pour une entreprise de maçonnerie exercée à son domicile sous l'appellation « Entreprise Debin », déclaré en faillite par jugement du 6 septembre 2007.

Curateur : Me Paul JR Thomas.

Par jugement du 12 février 2009, le tribunal de commerce de Verviers, a déclaré Debin, Laurent, excusable.

Le greffier en chef, (signé) Marc Duysinx. (6873)

Faillite sur citation

Par jugement du jeudi 12 février 2009, le tribunal de commerce de Verviers, a déclaré la faillite de : Acetoni, Nathalie, née à Verviers le 7 octobre 1975, domiciliée à 4837 Baelen, rue de la Régence 6, (résidant



à 4837 Membach, rue de l'Invasion 66-68), inscrite à la Banque-Carrefour des Entreprises sous le numéro 0600.743.071, pour le commerce ambulancier de fleurs, plantes, graines et engrais.

Curateur : Me Lucie Gerardy, avocat, à 4880 Aubel, rue de la Station 47.

Les créanciers doivent produire leurs créances au greffe endéans les trente jours.

Clôture du premier procès-verbal de vérification des créances : le 13 avril 2009, à 9 h 30 m, au palais de justice de Verviers.

Pour extrait conforme : le greffier en chef, (signé) Marc Duysinx. (6874)

Hof van beroep te Antwerpen

Bij arrest van de vijfde kamer van het hof van beroep te Antwerpen, d.d. 19 februari 2009, dat op tegenspraak werd gewezen, inzake Osselaer, Wesley, wonende te 3690 Zutendaal, Burg. Remansstraat 13, tegen Arts, T., Reniers, G. en Hermans, Chr., advocaten te 3600 Genk, Stofelsbergstraat 4, allen in hoedanigheid van curator van het faillissement van Osselaer, Wesley, werd het bestreden vonnis gewijzigd en werd Osselaer, Wesley, verschoonbaar verklaard.

Antwerpen, 23 februari 2009.

(Get.) V. Vriens, griffier-hoofd van dienst. (6875)

Rechtbank van koophandel te Brugge, afdeling Brugge

Bij vonnis van de tijdelijke eerste kamer bis van de rechtbank van koophandel te Brugge, afdeling Brugge, d.d. 19 februari 2009, werd, op bekentenis, het faillissement uitgesproken van Elistel BVBA, met maatschappelijke en uitbatingsetel gevestigd te 8740 Pittem, Brugsesteenweg 193, ingeschreven in de Kruispuntbank van Ondernemingen onder nummer 0477.093.609, met als handelsactiviteit vervaardiging van chocopasta.

Datum van staking van betalingen : 19 februari 2009.

Curator : Mr. Brigitte Vander Meulen, advocaat te 8700 Tielt, Tramstraat 68.

De aangiften van schuldvordering dienen neergelegd te worden ter griffie van de rechtbank van koophandel te 8000 Brugge, Kazernevest 3, vóór 19 maart 2009.

De personen die zich persoonlijk zeker hebben gesteld voor de gefailleerde (onder meer de borgen van de gefailleerde), kunnen hiervan ter griffie een verklaring neerleggen overeenkomstig artikel 72ter Fail.W.

Het eerste proces-verbaal van verificatie van de schuldvorderingen zal dienen neergelegd te worden op de griffie van de rechtbank, uiterlijk op 29 maart 2009.

Voor eensluidend verklaard uittreksel : de hoofdgriffier, (get.) F. Hulpia. (6876)

Rechtbank van koophandel te Dendermonde

Bij vonnis van de rechtbank van koophandel te Dendermonde, van 23 februari 2009, werd De Wachter, Dirk, vennoot van de J&D Shop GCV, 'T Foort 19, 9140 Temse, in staat van faillissement verklaard.

Rechter-commissaris : Evelyne Martens.

Curator : Mr. Guy Van Den Branden, 9100 Sint-Niklaas, Colmarstraat 2A, bus 1.

Datum staking van betaling : 23 februari 2009, onder voorbehoud van artikel 12, lid 2, F.W.

Indienen van de schuldvorderingen met bewijsstukken, uitsluitend ter griffie van de rechtbank van koophandel te Dendermonde, binnen de dertig dagen vanaf datum faillissementsvonnis.

Het eerste proces-verbaal van nazicht van de ingediende schuldvorderingen zal neergelegd worden op vrijdag 3 april 2009, ter griffie van de rechtbank.

Elke schuldeiser die geniet van een persoonlijke zekerheidstelling vermeldt dit in zijn aangifte van schuldvordering of uiterlijk binnen zes maanden vanaf de datum van het vonnis van faillietverklaring (art. 63 F.W.).

Om te kunnen genieten van de bevrijding moeten de natuurlijke personen die zich kosteloos persoonlijk zeker hebben gesteld voor de gefailleerde ter griffie van de rechtbank van koophandel een verklaring neerleggen, waarin zij bevestigen dat hun verbintenis niet in verhouding met hun inkomsten en hun patrimonium is (artikel 72bis F.W. en artikel 10 wet 20 juli 2005).

Voor eensluidend uittreksel : de griffier, (get.) K. Waterschoot. (6877)

Bij vonnis van de rechtbank van koophandel te Dendermonde, van 23 februari 2009, werd Patisserie De Roos BVBA, bakkerij, Dries 3, 9170 Sint-Pauwels, in staat van faillissement verklaard.

Ondernemingsnummer 0441.449.275.

Rechter-commissaris : Evelyne Martens.

Curator : Mr. Guy Van Den Branden, 9100 Sint-Niklaas, Colmarstraat 2A, bus 1.

Datum staking van betaling : 23 februari 2009, onder voorbehoud van artikel 12, lid 2, F.W.

Indienen van de schuldvorderingen met bewijsstukken, uitsluitend ter griffie van de rechtbank van koophandel te Dendermonde, binnen de dertig dagen vanaf datum faillissementsvonnis.

Het eerste proces-verbaal van nazicht van de ingediende schuldvorderingen zal neergelegd worden op vrijdag 3 april 2009, ter griffie van de rechtbank.

Elke schuldeiser die geniet van een persoonlijke zekerheidstelling vermeldt dit in zijn aangifte van schuldvordering of uiterlijk binnen zes maanden vanaf de datum van het vonnis van faillietverklaring (art. 63 F.W.).

Om te kunnen genieten van de bevrijding moeten de natuurlijke personen die zich kosteloos persoonlijk zeker hebben gesteld voor de gefailleerde ter griffie van de rechtbank van koophandel een verklaring neerleggen, waarin zij bevestigen dat hun verbintenis niet in verhouding met hun inkomsten en hun patrimonium is (artikel 72bis F.W. en artikel 10 wet 20 juli 2005).

Voor eensluidend uittreksel : de griffier, (get.) K. Waterschoot. (6878)

Rechtbank van koophandel te Hasselt

De rechtbank van koophandel te Hasselt, tweede kamer, heeft bij vonnis van 19 februari 2009, het faillissement op naam van : Oja Trading BVBA, Stationsplein 7, te 3500 Hasselt, ondernemingsnummer 0876.129.932, dossiernummer 5928, gesloten verklaard.

Aard vonnis : sluiting ontoereikend actief.

Worden als vereffenaars beschouwd : John Elkins, de Gerlachestraat 6, bus 4, te 3500 Hasselt; Owen, Dempsey, voorheen wonende te 3500 Hasselt, Stationsplein, thans van ambtswege afgevoerd.

Voor eensluidend uittreksel : de afg. griffier, (get.) C. De Bruyn. (6879)

De rechtbank van koophandel te Hasselt, tweede kamer, heeft bij vonnis van 19 februari 2009, het faillissement op naam van : Pro Sport Marketing and Trading BVBA, eff. uitb. adres : Fortstraat 10, Leopoldsborg, Vinkstraat 3, te 3990 Peer, ondernemingsnummer 0459.277.182, dossiernummer 5628, gesloten verklaard.

Aard vonnis : sluiting ontoereikend actief.

Wordt als vereffenaar beschouwd : Bielen, Rolan, Fortstraat 10, te 3970 Leopoldsburg.

Voor eensluitend uittreksel : de afg. griffier, (get.) C. De Bruyn. (6880)

De rechtbank van koophandel te Hasselt, tweede kamer, heeft bij vonnis van 19 februari 2009, het faillissement op naam van : Belmont BVBA, Vunderstraat 30, te 3550 Heusden (Limburg), ondernemingsnummer 0865.391.933, dossiernummer 5620, gesloten verklaard.

Aard vonnis : sluiting ontoereikend actief.

Wordt als vereffenaar beschouwd : Bilgin, Recep, Johanniterstrasse 19, te 10961 Berlijn (Duitsland).

Voor eensluitend uittreksel : de afg. griffier, (get.) C. De Bruyn. (6881)

De rechtbank van koophandel te Hasselt, tweede kamer, heeft bij vonnis van 19 februari 2009, het faillissement op naam van : Mondena NV, Blauwe Kei 40, te 3920 Lommel, ondernemingsnummer 0478.606.710, dossiernummer 5400, gesloten verklaard.

Aard vonnis : sluiting ontoereikend actief.

Wordt als vereffenaar beschouwd : daar de zaakvoerder, die zou aangesteld worden als vereffenaar, overleden is en de erfgenamen de nalatenschap verwerpen kan geen vereffenaar worden aangesteld.

Voor eensluitend uittreksel : de afg. griffier, (get.) C. De Bruyn. (6882)

De rechtbank van koophandel te Hasselt, tweede kamer, heeft bij vonnis van 19 februari 2009, het faillissement op naam van : Brood en Banket De Heide CV, Koperslagersweg 20, te 3920 Lommel, ondernemingsnummer 0444.907.524, dossiernummer 5737, gesloten verklaard.

Aard vonnis : sluiting ontoereikend actief.

Wordt als vereffenaar beschouwd : Martine Geysmans, Enneven 42, te 3920 Lommel.

Voor eensluitend uittreksel : de afg. griffier, (get.) C. De Bruyn. (6883)

De rechtbank van koophandel te Hasselt, tweede kamer, heeft bij vonnis van 19 februari 2009, het faillissement op naam van : B & M BVBA, Stationsstraat 35, te 3582 Koersel, ondernemingsnummer 0464.444.512, dossiernummer 5523, gesloten verklaard.

Aard vonnis : sluiting ontoereikend actief.

Wordt als vereffenaar beschouwd : Akar Gokhan, Kabilenstraat 2, te 3971 Heppen.

Voor eensluitend uittreksel : de afg. griffier, (get.) C. De Bruyn. (6884)

De rechtbank van koophandel te Hasselt, tweede kamer, heeft bij vonnis van 19 februari 2009, het faillissement op naam van : SBA NV, Maastrichtersestraat 11, te 3530 Houthalen, ondernemingsnummer 0429.875.789, dossiernummer 6120, gesloten verklaard.

Aard vonnis : sluiting ontoereikend actief.

Wordt als vereffenaar beschouwd : Jan Minnen, Kerkstraat 67, bus 1, te 2490 Balen.

Voor eensluitend uittreksel : de afg. griffier, (get.) C. De Bruyn. (6885)

De rechtbank van koophandel te Hasselt, tweede kamer, heeft bij vonnis van 19 februari 2009, het faillissement op naam van : Horeca Management BVBA, Drukpersstraat 4, te 1000 Brussel-1, ondernemingsnummer 0461.145.027, dossiernummer 6118, gesloten verklaard.

Aard vonnis : sluiting ontoereikend actief.

Wordt als vereffenaar beschouwd : Geerkens, Carolus, Drukpersstraat 4, te 1000 Brussel.

Voor eensluitend uittreksel : de afg. griffier, (get.) C. De Bruyn. (6886)

De rechtbank van koophandel te Hasselt, tweede kamer, heeft bij vonnis van 19 februari 2009, het faillissement op naam van : Becohamp NV, Tennislaan 4, te 3900 Overpelt, ondernemingsnummer 0472.837.188, dossiernummer 4783, gesloten verklaard.

Aard vonnis : sluiting bij vereffening.

Wordt als vereffenaar beschouwd : Beelen, Henri, Broeseinderlijk 184, te 3910 Neerpelt.

Voor eensluitend uittreksel : de afg. griffier, (get.) C. De Bruyn. (6887)

De rechtbank van koophandel te Hasselt, tweede kamer, heeft bij vonnis van 19 februari 2009, het faillissement op naam van : Samen-aankoop en Bouwcoördinatie Profit BVBA, Bedrijvencentrum Overpelt, Blok nr. 2, Europalaan 11, te 3900 Overpelt, ondernemingsnummer 0454.820.825, dossiernummer 5554, gesloten verklaard.

Aard vonnis : sluiting bij vereffening.

Wordt als vereffenaar beschouwd : Sleurs, Patrick, Pierre Coxstraat 7, te 3500 Hasselt.

Voor eensluitend uittreksel : de afg. griffier, (get.) C. De Bruyn. (6888)

#### Rechtbank van koophandel te Ieper

Bij vonnis van de rechtbank van koophandel te Ieper, d.d. 23 februari 2009, enige kamer, werd in het faillissement van de besloten vennootschap met beperkte aansprakelijkheid Fibelle Renting, de datum van ophouding van betalingen, zoals in het faillissementsvonnis bepaald op 17 juni 2008, in toepassing van artikel 12 van de Faillissementswet teruggebracht naar 20 december 2007.

Voor eensluitend uittreksel : de griffier, (get.) W. Orbie. (6889)

Bij vonnis van de rechtbank van koophandel te Ieper, d.d. 23 februari 2009, op dagvaarding, enige kamer, werd het faillissement vastgesteld inzake Rommens, Herman Ernest Jozef, geboren op 23 juli 1942, wonende te 8900 Ieper, Slachthuisstraat 43, bus B3GB, en handeldrijvende te 8930 Zonnebeke, Esslingenlaan 19, hiertoe ingeschreven in de Kruispuntbank van Ondernemingen, onder het nummer 0680.025.329, voor de volgende activiteiten : « handelsbemiddeling ».

Rechter-commissaris : de heer F. Dequeker, rechter in handelszaken bij de rechtbank van koophandel te Ieper.

Curator : Mr. J. Houtman, advocaat te 8900 Ieper, Lombaardstraat 26.

Datum staking der betalingen : maandag 23 februari 2009.

Indienen der schuldvorderingen : ter griffie van de rechtbank van koophandel te Ieper, Grote Markt 10, 8900 Ieper, vóór maandag 16 maart 2009.

Neerlegging ter griffie van de rechtbank van koophandel van het eerste proces-verbaal van verificatie der schuldvorderingen : woensdag 8 april 2009, te 9 uur.

Er werd voor recht gezegd dat de personen, die zich persoonlijk zeker hebben gesteld (zoals onder meer de personen die zich borg hebben gesteld), voor de gefailleerde vennootschap, hiervan een verklaring ter griffie kunnen afleggen.

Voor eensluidend uittreksel : de griffier, (get.) W. Orbie. (6890)

Rechtbank van koophandel te Leuven

Bij vonnis van de rechtbank van koophandel te Leuven, d.d. 20 februari 2009, werd BVBA Sun City Travel, met zetel te 3210 Lubbeek, Dorpskring 27, en met als activiteiten : reisbureau; met ondernemingsnummer 0464.217.056; in staat van faillissement verklaard.

De personen die zich persoonlijk zeker hebben gesteld voor de gefailleerde (onder meer de borgen van de gefailleerde), kunnen hiervan ter griffie een verklaring neerleggen overeenkomstig artikel 72<sup>ter</sup> Faill.W.

Curator : Mr. Jan Convents, advocaat te 3000 Leuven, Bondgenotenlaan 161.

Rechter-commissaris : W. Heylen.

Staking der betalingen : 20 februari 2009.

Indienen van schuldvorderingen tot en met 27 maart 2009 ter griffie dezer rechtbank.

Uiterste datum voor neerlegging van het eerste proces-verbaal van verificatie van de schuldvorderingen : 7 april 2009.

De hoofdgriffier : (get.) M. Plevoets. (6891)

Rechtbank van koophandel te Oudenaarde

Bij vonnis van de rechtbank van koophandel te Oudenaarde, tweede kamer, d.d. 19 februari 2009, werd, op aangifte, het faillissement uitgesproken van Heijerick, Rocco Jozef, geboren te Waregem op 26 mei 1969, wonende te 9630 Zwalm, Zuidlaan 68, met ondernemingsnummer 0862.632.777, voor de uitbating van een drankgelegenheden genaamd Café De Kraai.

De datum staking van betaling is vastgesteld op 9 februari 2009.

Rechter-commissaris : rechter in handelszaken, Wachtelaer, Eddy.

Curator : Mr. Flamée, Eric, advocaat, te 9520 Sint-Lievens-Houtem, Eiland 27.

Indienen van de schuldvordering met bewijsstukken, uitsluitend ter griffie van de rechtbank van koophandel te 9700 Oudenaarde, Bekstraat 14, vóór 19 maart 2008.

Het eerste proces-verbaal van nazicht van de ingediende schuldvorderingen zal door de curator neergelegd worden op dinsdag 7 april 2009, ter griffie van de rechtbank van koophandel te Oudenaarde; de daaropvolgende processen-verbaal van verificatie zullen neergelegd worden op 7 augustus 2009, 7 december 2009, 7 april 2010 en 7 augustus 2010.

Elke schuldeiser die geniet van een persoonlijke zekerheidstelling vermeldt dit in zijn aangifte van de schuldvordering of uiterlijk binnen zes maanden vanaf de datum van het vonnis van faillietverklaring (art. 63 F.W.).

Om te kunnen genieten van de bevrijding moeten de natuurlijke personen die zich persoonlijk zeker hebben gesteld voor de gefailleerde vennootschap ter griffie van de rechtbank van koophandel een verklaring neerleggen waarin zij bevestigen dat hun verbintenis niet in verhouding met hun inkomsten en hun patrimonium is (art. 72<sup>ter</sup> en art. 72<sup>bis</sup> F.W.).

Voor eensluidend verklaard uittreksel : de griffier, (get.) Ingrid Verheyen. (6892)

Rechtbank van koophandel te Tongeren

De rechtbank van koophandel te Tongeren, heeft bij vonnis van 23 februari 2009, op dagvaarding openbaar ministerie het faillissement uitgesproken van Belvi Antwerpen NV, te 3620 Lanaken, Merelstraat 10, ondernemingsnummer 0448.931.143, voornaamste handelswerkzaamheid : uitbating van een veehandel.

Als curator werd aangesteld : Mr. Gerkens, André, Demerlaan 21, bus 1, 3740 Bilzen.

Het tijdstip van staking van betaling werd vastgesteld op 23 augustus 2008.

De schuldvorderingen dienen uiterlijk op 25 maart 2009 neergelegd ter griffie van de rechtbank van koophandel te Tongeren, Kielenstraat 22, bus 4.

De sluiting van het proces-verbaal van nazicht van de schuldvorderingen heeft plaats op 9 april 2009, te 11 uur, in de raadkamer van de rechtbank van koophandel te Tongeren, Kielenstraat 22, bus 4, gelijkvloers, zaal C.

De personen die zich persoonlijk zeker hebben gesteld voor de gefailleerde (ondermeer de borgen van de gefailleerde) dienen hiervan ter griffie een verklaring neer te leggen overeenkomstig art. 72<sup>ter</sup> Faill. W.

Ref. rechtbank : PD 5328.

Voor eensluidend uittreksel : (get.) W. Meurmans, griffier. (6893)

De rechtbank van koophandel te Tongeren, heeft bij vonnis van 23 februari 2009, op dagvaarding openbaar ministerie het faillissement uitgesproken van Jogi Fruit BVBA, te 3870 Heers, Breedpadstraat 39, ondernemingsnummer 0874.454.406, voornaamste handelswerkzaamheid : fruitteelt.

Als curator werd aangesteld : Mr. Gerkens, André, Demerlaan 21, bus 1, 3740 Bilzen.

Het tijdstip van staking van betaling werd vastgesteld op 6 januari 2009.

De schuldvorderingen dienen uiterlijk op 25 maart 2009 neergelegd ter griffie van de rechtbank van koophandel te Tongeren, Kielenstraat 22, bus 4.

De sluiting van het proces-verbaal van nazicht van de schuldvorderingen heeft plaats op 9 april 2009, te 11 uur, in de raadkamer van de rechtbank van koophandel te Tongeren, Kielenstraat 22, bus 4, gelijkvloers, zaal C.

De personen die zich persoonlijk zeker hebben gesteld voor de gefailleerde (ondermeer de borgen van de gefailleerde) dienen hiervan ter griffie een verklaring neer te leggen overeenkomstig art. 72<sup>ter</sup> Faill. W.

Ref. rechtbank : PD 5329.

Voor eensluidend uittreksel : (get.) W. Meurmans, griffier. (6894)

De rechtbank van koophandel te Tongeren, heeft bij vonnis van 23 februari 2009, op dagvaarding openbaar ministerie het faillissement uitgesproken van Ulenaers Kaarsen NV, te 3950 Bocholt, Nieuwstraat 13, ondernemingsnummer 0438.752.873.

Als curators werden aangesteld : Mrs. Miguet, Roger, Putstraat 36, 3700 Tongeren; Cuyper, Lode, Maastrichterstraat 43, bus 2, 3700 Tongeren.

Het tijdstip van staking van betaling werd vastgesteld op 19 januari 2009.

De schuldvorderingen dienen uiterlijk op 25 maart 2009 neergelegd ter griffie van de rechtbank van koophandel te Tongeren, Kielenstraat 22, bus 4.

De sluiting van het proces-verbaal van nazicht van de schuldvorderingen heeft plaats op 9 april 2009, te 11 uur, in de raadkamer van de rechtbank van koophandel te Tongeren, Kielenstraat 22, bus 4, gelijkvloers, zaal C.

De personen die zich persoonlijk zeker hebben gesteld voor de gefailleerde (ondermeer de borgen van de gefailleerde) dienen hiervan ter griffie een verklaring neer te leggen overeenkomstig art. 72<sup>ter</sup> Faill. W.

Ref. rechtbank : PD 5330.

Voor eensluidend uittreksel : (get.) W. Meurmans, griffier. (6895)

De rechtbank van koophandel te Tongeren, heeft bij vonnis van 23 februari 2009, op dagvaarding openbaar ministerie het faillissement uitgesproken van Jarex BVBA, te 3950 Bocholt, Nieuwstraat 13, ondernemingsnummer 0463.250.125, voornaamste handelswerkzaamheid : administratieve werkzaamheden.

Als curators werden aangesteld : Mrs. Miguet, Roger, Putstraat 36, 3700 Tongeren; Cuypers, Lode, Maastrichterstraat 43, bus 2, 3700 Tongeren.

Het tijdstip van staking van betaling werd vastgesteld op 19 januari 2009.

De schuldvorderingen dienen uiterlijk op 25 maart 2009 neergelegd ter griffie van de rechtbank van koophandel te Tongeren, Kielenstraat 22, bus 4.

De sluiting van het proces-verbaal van nazicht van de schuldvorderingen heeft plaats op 9 april 2009, te 11 uur, in de raadkamer van de rechtbank van koophandel te Tongeren, Kielenstraat 22, bus 4, gelijkvloers, zaal C.

De personen die zich persoonlijk zeker hebben gesteld voor de gefailleerde (ondermeer de borgen van de gefailleerde) dienen hiervan ter griffie een verklaring neer te leggen overeenkomstig art. 72<sup>ter</sup> Faill. W.

Ref. rechtbank : PD 5331.

Voor eensluidend uittreksel : (get.) W. Meurmans, griffier. (6896)

De rechtbank van koophandel te Tongeren, heeft bij vonnis van 23 februari 2009, op dagvaarding openbaar ministerie het faillissement uitgesproken van Dajova Candles BVBA, te 3950 Bocholt, Nieuwstraat 13, ondernemingsnummer 0873.957.231, voornaamste handelswerkzaamheid : vervaardiging van kaarsen.

Als curators werden aangesteld : Mrs. Miguet, Roger, Putstraat 36, 3700 Tongeren; Cuypers, Lode, Maastrichterstraat 43, bus 2, 3700 Tongeren.

Het tijdstip van staking van betaling werd vastgesteld op 19 januari 2009.

De schuldvorderingen dienen uiterlijk op 25 maart 2009 neergelegd ter griffie van de rechtbank van koophandel te Tongeren, Kielenstraat 22, bus 4.

De sluiting van het proces-verbaal van nazicht van de schuldvorderingen heeft plaats op 9 april 2009, te 11 uur, in de raadkamer van de rechtbank van koophandel te Tongeren, Kielenstraat 22, bus 4, gelijkvloers, zaal C.

De personen die zich persoonlijk zeker hebben gesteld voor de gefailleerde (ondermeer de borgen van de gefailleerde) dienen hiervan ter griffie een verklaring neer te leggen overeenkomstig art. 72<sup>ter</sup> Faill. W.

Ref. rechtbank : PD 5332.

Voor eensluidend uittreksel : (get.) W. Meurmans, griffier. (6897)

De rechtbank van koophandel te Tongeren, heeft bij vonnis van 23 februari 2009, op dagvaarding openbaar ministerie het faillissement uitgesproken van Feestmaterialen Lieben BVBA, geboren te 3700 Tongeren, Gasthuisbosdreef 43, ondernemingsnummer 0473.892.708, voornaamste handelswerkzaamheid : verhuur van machines, handeldrijvende, volgens de KBO, te 3700 Tongeren, Nieuwe Steenweg 76.

Als curators werden aangesteld : Mrs. Miguet, Roger, Putstraat 36, 3700 Tongeren; Cuypers, Lode, Maastrichterstraat 43, bus 2, 3700 Tongeren.

Het tijdstip van staking van betaling werd vastgesteld op 6 januari 2009.

De schuldvorderingen dienen uiterlijk op 25 maart 2009 neergelegd ter griffie van de rechtbank van koophandel te Tongeren, Kielenstraat 22, bus 4.

De sluiting van het proces-verbaal van nazicht van de schuldvorderingen heeft plaats op 9 april 2009, te 11 uur, in de raadkamer van de rechtbank van koophandel te Tongeren, Kielenstraat 22, bus 4, gelijkvloers, zaal C.

De personen die zich persoonlijk zeker hebben gesteld voor de gefailleerde (ondermeer de borgen van de gefailleerde) dienen hiervan ter griffie een verklaring neer te leggen overeenkomstig art. 72<sup>ter</sup> Faill. W.

Ref. rechtbank : PD 5327.

Voor eensluidend uittreksel : (get.) W. Bours, hoofdgriffier. (6898)

De rechtbank van koophandel te Tongeren, heeft bij vonnis van 23 februari 2009, op aangifte, om het faillissement uitgesproken van Schreurs, Luc, geboren te Genk op 26 augustus 1962, te 3660 Opglabbeek, Voerstraat 19, ondernemingsnummer 0860.554.306, voornaamste handelswerkzaamheid : groothandel in farmaceutische verpakkingen, handeldrijvende onder de benaming « Schreurs Packaging ».

Als curators werden aangesteld : Mrs. Miguet, Roger, Putstraat 36, 3700 Tongeren; Cuypers, Lode, Maastrichterstraat 43, bus 2, 3700 Tongeren.

Het tijdstip van staking van betaling werd vastgesteld op 23 augustus 2008.

De schuldvorderingen dienen uiterlijk op 25 maart 2009 neergelegd ter griffie van de rechtbank van koophandel te Tongeren, Kielenstraat 22, bus 4.

De sluiting van het proces-verbaal van nazicht van de schuldvorderingen heeft plaats op 9 april 2009, te 11 uur, in de raadkamer van de rechtbank van koophandel te Tongeren, Kielenstraat 22, bus 4, gelijkvloers, zaal C.

De personen die zich persoonlijk zeker hebben gesteld voor de gefailleerde (ondermeer de borgen van de gefailleerde) dienen hiervan ter griffie een verklaring neer te leggen overeenkomstig art. 72<sup>ter</sup> Faill. W.

Ref. rechtbank : PD 5333.

Voor eensluidend uittreksel : (get.) W. Meurmans, griffier. (6899)

De rechtbank van koophandel te Tongeren, heeft bij vonnis van 23 februari 2009, op dagvaarding, om het faillissement uitgesproken van Adnan BVBA, te 3680 Maaseik, Monseigneur Koningsstraat 7, ondernemingsnummer 0875.407.083, voornaamste handelswerkzaamheid : uitbating ven een eetgelegenheid.

Als curators werden aangesteld : Mrs. Miguet, Roger, Putstraat 36, 3700 Tongeren; Cuypers, Lode, Maastrichterstraat 43, bus 2, 3700 Tongeren.

Het tijdstip van staking van betaling werd vastgesteld op 22 december 2008.

De schuldvorderingen dienen uiterlijk op 25 maart 2009 neergelegd ter griffie van de rechtbank van koophandel te Tongeren, Kielenstraat 22, bus 4.

De sluiting van het proces-verbaal van nazicht van de schuldvorderingen heeft plaats op 9 april 2009, te 11 uur, in de raadkamer van de rechtbank van koophandel te Tongeren, Kielenstraat 22, bus 4, gelijkvloers, zaal C.

De personen die zich persoonlijk zeker hebben gesteld voor de gefailleerde (ondermeer de borgen van de gefailleerde) dienen hiervan ter griffie een verklaring neer te leggen overeenkomstig art. 72<sup>ter</sup> Faill. W.

Ref. rechtbank : PD 5334.

Voor eensluidend uittreksel : (get.) W. Meurmans, griffier. (6900)

De rechtbank van koophandel te Tongeren, heeft bij vonnis van 23 februari 2009, op dagvaarding, schuldeiser het faillissement uitgesproken van Kerkhofs, Henri, geboren te Neerpelt op 15 augustus 1958, te voorheen, te Nevenplein 1, 3950 Bocholt, aldaar van ambtswege afgevoerd op 15 juli 2008, thans zonder gekende woon-, verblijf- of gekozen woonplaats in België of in het buitenland, ondernemingsnummer 0896.592.972, voornaamste handelswerkzaamheid : gespecialiseerde bouwwerkzaamheden, handeldrijvende onder de benaming « Habro ».

Als curators werden aangesteld : Mrs. Miguet, Roger, Putstraat 36, 3700 Tongeren; Cuypers, Lode, Maastrichterstraat 43, bus 2, 3700 Tongeren.

Het tijdstip van staking van betaling werd vastgesteld op 27 november 2008.

De schuldvorderingen dienen uiterlijk op 25 maart 2009 neergelegd ter griffie van de rechtbank van koophandel te Tongeren, Kielenstraat 22, bus 4.

De sluiting van het proces-verbaal van nazicht van de schuldvorderingen heeft plaats op 9 april 2009, te 11 uur, in de raadkamer van de rechtbank van koophandel te Tongeren, Kielenstraat 22, bus 4, gelijkvloers, zaal C.

De personen die zich persoonlijk zeker hebben gesteld voor de gefailleerde (ondermeer de borgen van de gefailleerde) dienen hiervan ter griffie een verklaring neer te leggen overeenkomstig art. 72<sup>ter</sup> Faill. W.

Ref. rechtbank : PD 5335.

Voor eensluidend uittreksel : (get.) W. Meurmans, griffier.

(6901)

De rechtbank van koophandel te Tongeren, heeft bij vonnis van 23 februari 2009, het faillissement uitgesproken van Mechelse Edelslagerij NV, geboren te 3600 Genk, Eikenlaan 1, ondernemingsnummer 0438.828.295, voornaamste handelswerkzaamheid : groothandel in vleeswaren, handeldrijvende te volgens de KBO, te 2800 Mechelen, Pareipoelstraat 122.

Als curators werden aangesteld : Mrs. Hanssen, Marc, Onderwijslaan 72, bus 11, 3600 Genk; Hanssen, Kristien, Onderwijslaan 72, bus 11, te 3600 Genk.

Het tijdstip van staking van betaling werd vastgesteld op 1 december 2008.

De schuldvorderingen dienen uiterlijk op 25 maart 2009 neergelegd ter griffie van de rechtbank van koophandel te Tongeren, Kielenstraat 22, bus 4.

De sluiting van het proces-verbaal van nazicht van de schuldvorderingen heeft plaats op 9 april 2009, te 11 uur, in de raadkamer van de rechtbank van koophandel te Tongeren, Kielenstraat 22, bus 4, gelijkvloers, zaal C.

De personen die zich persoonlijk zeker hebben gesteld voor de gefailleerde (ondermeer de borgen van de gefailleerde) dienen hiervan ter griffie een verklaring neer te leggen overeenkomstig art. 72<sup>ter</sup> Faill. W.

Ref. rechtbank : PD 5336.

Voor eensluidend uittreksel : (get.) W. Meurmans, griffier.

(6902)

De rechtbank van koophandel te Tongeren, heeft bij vonnis van 23 februari 2009, op dagvaarding, schuldeiser het faillissement uitgesproken van GK Renovaties BVBA, te 3600 Genk, Rootenstraat 21, bus 19, ondernemingsnummer 0882.888.654, voornaamste handelswerkzaamheid : elektrische installatiewerken, handeldrijvende te volgens de KBO, te 3470 Kortenaak, Krawatenstraat 35.

Als curators werden aangesteld : Mrs. Hanssen, Marc, Onderwijslaan 72, bus 11, 3600 Genk; Hanssen, Kristien, Onderwijslaan 72, bus 11, te 3600 Genk.

Het tijdstip van staking van betaling werd vastgesteld op 13 januari 2009.

De schuldvorderingen dienen uiterlijk op 25 maart 2009 neergelegd ter griffie van de rechtbank van koophandel te Tongeren, Kielenstraat 22, bus 4.

De sluiting van het proces-verbaal van nazicht van de schuldvorderingen heeft plaats op 9 april 2009, te 11 uur, in de raadkamer van de rechtbank van koophandel te Tongeren, Kielenstraat 22, bus 4, gelijkvloers, zaal C.

De personen die zich persoonlijk zeker hebben gesteld voor de gefailleerde (ondermeer de borgen van de gefailleerde) dienen hiervan ter griffie een verklaring neer te leggen overeenkomstig art. 72<sup>ter</sup> Faill. W.

Ref. rechtbank : PD 5337.

Voor eensluidend uittreksel : (get.) W. Meurmans, griffier.

(6903)

De rechtbank van koophandel te Tongeren, heeft bij vonnis van 23 februari 2009, op dagvaarding schuldeiser het faillissement uitgesproken van Cito Europe BVBA, te 3600 Genk, Rootenstraat 9, bus 7, ondernemingsnummer 0475.956.333, voornaamste handelswerkzaamheid : uitbating van een computeradviesbureau, handeldrijvende te volgens de KBO, te 3900 Overpelt, Dorpsstraat 94.

Als curators werden aangesteld : Mrs. Mailleux, Bernard, 18de Oogstwal 37, bus 1, 3700 Tongeren; Ruyschaert, Felix, 18de Oogstwal 37, bus 1, 3700 Tongeren; Bernaerts, Mark, 18de Oogstwal 37, bus 1, 3700 Tongeren.

Het tijdstip van staking van betaling werd vastgesteld op 29 januari 2009.

De schuldvorderingen dienen uiterlijk op 25 maart 2009 neergelegd ter griffie van de rechtbank van koophandel te Tongeren, Kielenstraat 22, bus 4.

De sluiting van het proces-verbaal van nazicht van de schuldvorderingen heeft plaats op 9 april 2009, te 11 uur, in de raadkamer van de rechtbank van koophandel te Tongeren, Kielenstraat 22, bus 4, gelijkvloers, zaal C.

De personen die zich persoonlijk zeker hebben gesteld voor de gefailleerde (ondermeer de borgen van de gefailleerde) dienen hiervan ter griffie een verklaring neer te leggen overeenkomstig art. 72<sup>ter</sup> Faill. W.

Ref. rechtbank : PD 5338.

Voor eensluidend uittreksel : (get.) W. Meurmans, griffier.

(6904)

De rechtbank van koophandel te Tongeren, heeft bij vonnis van 23 februari 2009, op dagvaarding, het faillissement uitgesproken van Vandekerkhove, Goossens & Sevens BVBA, te 3600 Genk, Rootenstraat 9, bus 7, ondernemingsnummer 0472.539.359, voornaamste handelswerkzaamheid : kleinhandel in brandstoffen, handeldrijvende te volgens de KBO, te 3900 Overpelt, Dorpsstraat 94a.

Als curators werden aangesteld : Mrs. Mailleux, Bernard, 18de Oogstwal 37, bus 1, 3700 Tongeren; Ruyschaert, Felix, 18de Oogstwal 37, bus 1, 3700 Tongeren; Bernaerts, Mark, 18de Oogstwal 37, bus 1, 3700 Tongeren.

Het tijdstip van staking van betaling werd vastgesteld op 23 januari 2009.

De schuldvorderingen dienen uiterlijk op 25 maart 2009 neergelegd ter griffie van de rechtbank van koophandel te Tongeren, Kielenstraat 22, bus 4.

De sluiting van het proces-verbaal van nazicht van de schuldvorderingen heeft plaats op 9 april 2009, te 11 uur, in de raadkamer van de rechtbank van koophandel te Tongeren, Kielenstraat 22, bus 4, gelijkvloers, zaal C.

De personen die zich persoonlijk zeker hebben gesteld voor de gefailleerde (ondermeer de borgen van de gefailleerde) dienen hiervan ter griffie een verklaring neer te leggen overeenkomstig art. 72<sup>ter</sup> Faill. W.

Ref. rechtbank : PD 5339.

Voor eensluidend uittreksel : (get.) W. Meurmans, griffier.

(6905)

**Régime matrimonial – Huwelijksvermogensstelsel**

Aux termes d'un acte passé par le notaire, Etienne Philippart, à Stavelot, le 19 février 2009, M. Platiau, Baudouin Guy Bernard Maurice, né à Jemappes le 24 août 1955, et son épouse, Mme Rouxhet, Pascale Madeleine, née à Stavelot le 5 juin 1969, domiciliés ensemble à Ligneuville, Sur le Tiège 14, commune de Malmedy, ont modifié leur régime matrimonial de la séparation des biens pure et simple en y adjoignant une société limitée comprenant un immeuble sis à Stavelot, place Saint-Remacle 10, apporté par M. Baudouin Platiau.

Pour extrait analytique conforme : (signé) Etienne Philippart, notaire. (6906)

Aux termes d'un acte passé par le notaire, Etienne Philippart, à Stavelot, le 19 février 2009, M. Focquet, Marc Ferdinand Joseph Marie Corneille, né à Stavelot le 24 mars 1935, et son épouse, Mme Letixhon, Denise Marie Joséphine, née à Stavelot le 11 septembre 1934, domiciliés ensemble à Stavelot, Basse Levée 12/A, ont modifié leur régime matrimonial de la séparation des biens pure et simple en y adjoignant une société limitée comprenant un immeuble sis à Stavelot, Basse Levée 12/A, apporté par M. Marc Focquet.

Pour extrait analytique conforme : (signé) Etienne Philippart, notaire. (6907)

D'un acte pris devant nous, Damien Collon-Windelinckx, notaire de résidence à Etterbeek, en date du 19 février 2009, il est extrait qu'il est modifié conventionnellement au régime matrimonial de M. Sedziejewski, Albert David, né à Forest le 28 juillet 1947, et son épouse, Mme Zilbersztein, Rachel Chantal, née à Uccle le 18 février 1955, domiciliés ensemble à 1170 Watermael-Boitsfort, avenue Charles Michiels 172, mariés devant M. l'officier de l'Etat civil de la ville de Bruxelles (premier district), le 25 mai 1977, sous le régime légal de communauté aux termes du contrat de mariage reçu par le notaire, Emile Deweerdt, le 4 mai 1977, régime non modifié à ce jour.

Cette modification de régime matrimonial maintient le régime de communauté des biens existant entre eux, mais contient apport par M. Sedziejewski, Albert David, au patrimoine commun de la pleine propriété du bien immeuble sis à Watermael-Boitsfort, avenue Charles Michiels 172, et supprime purement et simplement la clause d'attribution en totalité et en pleine propriété de tous les biens dépendant du patrimoine commun par suite du décès de l'un d'entre eux.

Pour extrait analytique conforme : (signé) Damien Collon, notaire. (6908)

Aux termes d'un acte portant modification du régime matrimonial existant entre M. Crunelle, Alain Saturnin Ghislain, né à Namur le 20 juin 1981, et Mme Vander Putten, Marie Thérèse, née à Grammont le 11 novembre 1946, domiciliés ensemble à Péruwelz, rue du Vermontois 12, reçu le 20 février 2009, par Me Baudouin Defevrimont, de résidence à Péruwelz.

Lesdits époux ont déclaré maintenir le régime de la séparation des biens réagissant actuellement leur union, sous réserve de l'apport d'un immeuble et avoirs mobiliers à un patrimoine commun interne adjoint limité à ces biens apportés, étant :

Commune de Péruwelz, première division, Péruwelz, article 09141, (RC = € 1.998,00)

Une maison d'habitation avec dépendances et jardin sise rue du Vermontois 12, paraissant cadastrée, d'après matrice cadastrale datée du 12 février 2009, sous section B, numéro 637 H, pour une contenance de quinze ares, onze centiares, et d'après titre antérieur, sous section B, numéros 629 c, 631 b, 637 a et 638 b, pour la même contenance.

Le compte bancaire ouvert au nom de M. Alain Crunelle, et portant le numéro 375-0790782-20.

La voiture de marque Cadillac, modèle Eldorado Convertible, année de mise en circulation 1984, portant le numéro de châssis 1G6AL6789EE661923.

Lesdits époux ont également adopté des dispositions relatives au partage de la société d'acquêts.

Péruwelz, le 23 février 2009.

Pour les requérants, (signé) Me Baudouin Defevrimont, notaire à Péruwelz. (6909)

Par acte du 27 janvier 2009, reçu par le notaire Marie-France Lembourg, à Boussu (ex-Hornu), M. Paulart, Alain Joseph Henri, et son épouse, Mme Quittelier, Noëlla Rita Jeannine Céline Marie Françoise Ghislaine, domiciliés à Saint-Ghislain (ex-Hautrage), rue Place Saint-Pierre 8, mariés sous le régime de la communauté réduite aux acquêts ayant fait précéder leur union à Hautrage, le 29 décembre 1973, d'un contrat de mariage reçu par le notaire, Louis Cornil, ayant résidé à Lens, le 3 décembre 1973, ont déclaré modifier leur régime matrimonial notamment par l'apport par M. Paulart, au patrimoine commun de divers biens propres sis à :

A. Saint-Ghislain (ex-Hautrage), étant :

1) une terre sise Champ du Moulin à Eau cadastrée actuellement section A n° 441 H, pour un hectare nonante-six ares;

2) une maison avec dépendances et terrain sis rue place Saint-Pierre 10, cadastrés actuellement section A n° 259 V, pour un are un centiare;

3) une maison avec dépendances et terrain sis rue place Saint-Pierre 8, cadastrés actuellement section A, n° 259 T, pour quarante-huit ares quarante-neuf centiares;

4) une pâture sise Champ du Moulin à Eau cadastrée actuellement section A n° 441 P, pour un hectare deux ares;

5) un bois sis chemin Royal cadastré actuellement section A n° 440 F, pour vingt-six ares sept centiares;

6) une pâture chemin Royal cadastrée actuellement section A n° 441 L, pour cinquante ares septante et un centiares.

B. Lens, étant :

1) une pâture sise « Sol Plante » cadastrée section C n° 366 A, pour vingt-six ares;

2) une pâture sise « Sol Plante » cadastrée section C n° 367 C, pour dix-neuf ares cinquante centiares;

3) une pâture sise « Sol Plante » cadastrée section C n° 358 C, pour septante-huit ares vingt-sept centiares.

Pour extrait conforme : (signé) Marie-France Lembourg, leur notaire. (6910)

Un contrat de mariage modificatif du régime matrimonial entre M. Pirard, Paul André Auguste, né à Verviers le 24 décembre 1935, et son épouse, Mme Gilson, Claudine Aléna Renée Heloise Madeleine Thérèse Ghislaine, née à Arlon le 22 avril 1938, domiciliés et demeurant à 1400 Nivelles, boulevard de la Résistance 116, a été dressé par acte du notaire, Thierry Crunelle, à Nivelles, le 6 février 2009.

Le contrat modificatif adopte le régime de la communauté universelle avec dispositions de dernière volonté.

Le 20 février 2009.

Pour extrait conforme : Me Thierry Crunelle, notaire à Nivelles. (6911)

Ondergetekende Louis Wouters, notaris te Balen, bevestigt dat op 5 februari 2009, voor hem de wijziging van het huwelijkscontract, bij toepassing van artikel 1394 van het Burgerlijk Wetboek, in onderlinge overeenstemming, is verleden van de heer Deckx, Nicolas Frans Regina Cornelis, bestuurder van vennootschappen, geboren te Mol op 17 juli 1966, rijksregisternummer 660717 241-05, en zijn echtgenote Mevr. Coppens, Katrien Norbert Juliette, rijksregisternummer 681107 306-19, geboren te Gent op 7 november 1968, samenwonende te

2970 Schilde, Ruitersdreef 23, gehuwd onder het beheer van het stelsel der scheiding van goederen, blijkt huwelijkscontract verleden voor ondergetekende notaris op 22 maart 1997.

In dit huwelijkscontract hebben de echtgenoten een gemeenschap beperkt tot één goed toegevoegd zonder dat voor het overige het huwelijksvermogensstelsel wordt gewijzigd.

Balen, 5 februari 2009.

(Get.) Louis Wouters, notaris.

(6912)

Bij vonnis van de rechtbank van eerste aanleg te Leuven, van 13 januari 2009, werd de wijziging van huwelijksvermogensstelsel, ingevolge akte van notaris Eric Tallon, te Geetbets, van 28 augustus 2008, verleden tussen de heer Poortmans, Justin Emile René Valère, en zijn echtgenote Mevr. Defour, Ghislaine Elivre Maria, wonende te 3450 Geetbets, Dorpstraat 35, gehomologeerd.

(Get.) E. Tallon, notaris.

(6913)

Ondergetekende notaris Eric Tallon, te Geetbets, verklaart bij deze dat de echtgenoten, De Croock, Willy Roland, en Vanthienen, Josée Blondine, gehuwd te Geetbets op 26 oktober 1979, hun huwelijksvermogensstelsel hebben gewijzigd bij akte verleden voor notaris Eric Tallon, op 19 februari 2009. Mevr. Vanthienen, Josée, brengt in het stelsel van algehele gemeenschap een onroerend goed in. De echtgenoten verklaren over te gaan van het stelsel van de wettelijke gemeenschap naar het stelsel der algemene gemeenschap.

Geetbets, 23 februari 2009.

(Get.) E. Tallon, notaris.

(6914)

Bij vonnis van de rechtbank van eerste aanleg te Oudenaarde, van 13 januari 2009, werd de wijziging aan het huwelijksvermogensstelsel tussen de heer Plouvier, Jean-Paul Amand, geboren te Kortrijk op 4 november 1941, en zijn echtgenote, Mevr. Maes, Colette Auguste Marie, geboren te Comines op 18 april 1947, beiden gedomicilieerd te 9600 Ronse, Gustaaf Royerslaan 40, gehomologeerd, houdende overgang van het stelsel van scheiding van goederen naar het stelsel van algehele gemeenschap, verleden voor Mr. Stéphane Saey, geassocieerd notaris te Deerlijk, op 30 juli 2008.

Voor de verzoekers : (get.) Stéphane Saey, geassocieerd notaris te Deerlijk.

(6915)

Er blijkt uit een akte, verleden voor Mr. Luc Jansen, notaris te Gent, op 11 februari 2009, dat de heer Stevens, Bob Raymond Jozef Léontine, geboren te Gent op 12 december 1944, en zijn echtgenote, Mevr. Dutry, Brigitte Louise Fernande Marie, geboren te Gent op 11 september 1949, wonende te 9830 Sint-Martens-Latem, Driesmeers 1, verklaard hebben :

dat zij gehuwd zijn voor de ambtenaar van de burgerlijke stand van de stad Gent op 9 oktober 1971, onder het stelsel van scheiding van goederen blijkt huwelijkscontract, verleden voor notaris Eric De Wulf, te Oostakker, op 5 oktober 1971;

dat zij bij voormelde akte, verleden voor ondergetekende notaris Jansen, hun huwelijksvermogensstelsel hebben gewijzigd door de toevoeging van en door de inbreng in een interne gemeenschap en de toevoeging van een keuzebeding omtrent de toebedeling van deze gemeenschap.

Gent, 20 februari 2009.

Voor ontledend uittreksel : (get.) L. Jansen, notaris.

(6916)

Bij akte, d.d. 5 januari 2009, verleden voor notaris Gwen Daniels, te Oud-Heverlee, hebben de heer Demeulemeester, Diego Patrick Gustaaf, geboren te Kortrijk op 24 januari 1977, nationaalnummer 771027-041.53, en zijn echtgenote, Mevr. Neven, Elke, geboren te Leuven op 15 augustus 1978, nationaalnummer 780815-092.85, samenwonend te 3010 Leuven (Kessel-Lo), Spreeuwenstraat 2, bus 01.01, hun huwelijkscontract gewijzigd, doch niet wat het stelsel betreft.

Deze wijziging houdt in dat voornoemde echtgenoten het onroerend goed gelegen te Lubbeek, Langebeekstraat 5, hebben ingebracht in het beperkt gemeenschappelijk vermogen.

(Get.) Gwen Daniels, notaris te Oud-Heverlee.

(6917)

Bij akte, d.d. 6 januari 2009, verleden voor notaris Gwen Daniels, te Oud-Heverlee, hebben de heer De Metsenaere, Freddy Julien, geboren te Machelen op 2 december 1947, met nationaalnummer 47.12.02-077.61, en zijn echtgenote, Mevr. Boux, Pascale Simone Alphonse Ghislaine, geboren te Vilvoorde op 7 april 1969, met nationaalnummer 69.04.07-042.61, samenwonende te 1850 Grimbergen, Keienberglaan 8, hun huwelijkscontract gewijzigd, doch niet wat het stelsel betreft.

Deze wijziging houdt in dat voornoemde echtgenoten de in hun oorspronkelijk huwelijkscontract gecreëerde beperkte gemeenschap hebben afgeschaft.

(Get.) Gwen Daniels, notaris te Oud-Heverlee.

(6918)

Uit een akte verleden voor notaris Marcel Leemans, te Mechelen, op 6 februari 2009, blijkt dat de echtgenoten August Henri Sleyp — Van Tendeloo, Elisabeth Jeanette, samenwonende, te Mechelen, Brusselsesteenweg 530, op minnelijke wijze van hun huwelijksvermogensstelsel hebben gewijzigd, zonder dat deze wijziging de vereffening van hun vorige stelsel tot gevolg had.

Voor ontledend uittreksel : (get.) Marcel Leemans, notaris.

(6919)

Uit een akte verleden voor notaris Marcel Leemans, te Mechelen, op 28 januari 2009, blijkt dat de echtgenoten Pieter Damiaan De Bondt-Breuckelaers, Emilienne Josephina, samenwonende, te Nieuwpoort, Zeedijk 14, bus 302, op minnelijke wijze hun huwelijksvermogensstelsel hebben gewijzigd, zonder dat deze wijziging de vereffening van hun vorige stelsel tot gevolg had.

Voor ontledend uittreksel : (get.) Marcel Leemans, notaris.

(6920)

Blijkens akte wijziging huwelijkscontract verleden voor het ambt van notaris Hildegard Bracke, Wichelen, op 11 februari 2009, hebben de echtgenoten Roggeman, Jacques Edmond R.R. n° 500826 209 20, geboren te Wetteren op 26 augustus 1950 en Heynderickx, Rita Helena Elisa R.R. n° 560510 260 69, geboren te Wetteren op 10 mei 1956, samenwonende, te 9260 Wichelen, Doornweg 134, hun persoonlijk onroerend goed in het gemeenschappelijk vermogen.

Voor de verzoekers, (get.) H. Bracke, notaris, te Wichelen.

(6921)

Bij akte verleden voor notaris Maarten Duytschaever, te Gentbrugge, op 5 februari 2009, werd het huwelijksvermogensstelsel gewijzigd tussen de heer Vandevoorde, Erich Triphon Herman Renaat (rijksregister nummer 43.12.26 029-81, nummer identiteitskaart 590-2154531-90), geboren te Gent op 26 december 1943, en zijn echtgenote, Mevr. Waeytens, Anita Maria (rijksregister nummer 51.11.10 028-44, nummer identiteitskaart 590-5452683-48), geboren te Gent op 10 november 1951, samenwonend, te 9090 Melle, Vijverveldlaan 33. De echtgenoten waren gehuwd te Merelbeke op 19 augustus 1995 onder het wettelijk stelsel bij gebrek aan huwelijkscontract.

Krachtens wijzigende akte, d.d. 5 februari 2009, werd door de heer Vandevoorde, Erich en Mevr. Waeytens, Anita, een onroerend goed in de gemeenschap ingebracht.

Gentbrugge, 5 februari 2009.

Voor gelijkkluidend uittreksel : (get.) Maarten Duytschaever, notaris.  
(6922)

Bij akte houdende wijziging van het huwelijksvermogensstelsel tussen de heer De Loof, Paul Edmond Charles, en zijn echtgenote, Mevr. Fraeye, Lisette Marie Madeleine, wonende te Brugge (Dudzele), Dudzeelse Steenweg 646, verleden voor notaris Steven Fieuws, te Brugge, op 9 februari 2009, werden een aantal wijzigingen aan hun stelsel, zijnde het stelsel der gemeenschap van aanwinsten ingevolge hun huwelijkscontract verleden voor notaris Jacques Ghoot, te Oostende, op 7 augustus 1962, doorgevoerd, onder andere de inbreng door de heer Paul De Loof, van een appartementsgebouw genoemd « Résidence Saint-Jean », te Brugge, Wapenmakersstraat 9, gek. sectie A nummer 878/D en een appartementsgebouw (grootwarenhuis), te Etterbeek, Maalbeeklaan 10 en Jourdanplein 55, gek. sectie A nummers 157/02A 2 en 153/Z ».

Voor de echtgenoten Paul De Loof-Lisette Fraeye, (get.) Steven Fieuws, notaris, te Brugge.

(6923)

Op 27 januari 2009 homologeerde de rechtbank van eerste aanleg te Brugge, de akte tot wijziging van het huwelijksvermogensstelsel van de heer Etienne Depuydt, en zijn echtgenote, Mevr. Livia Canestraro, samenwonende, te Principauté de Monaco, (Monte Carlo), avenue de la Grande Bretagne 26. Deze akte is opgemaakt voor geassocieerd notaris Patrick Van Hoestenberghé, te Jabbeke, op 7 maart 2008.

Jabbeke, 23 februari 2009.

(Get.) P. Van Hoestenberghé, geassocieerd notaris.

(6924)

Uit een akte wijziging huwelijkscontract opgemaakt door geassocieerd notaris Karlos Dewagtere, met standplaats, te Jabbeke, lid van de maatschap « Van Hoestenberghé, Dewagtere & Van Hoestenberghé », op 12 februari 2009 (geregistreerd te Brugge, tweede kantoor bevoegd voor registratie twee bladen, een verzending op 16 februari 2009, boek 249, blad 61, vak 7, ontvangen : vijftientig euro (25 EUR) P. Bailleul eerstaanwendend inspecteur (getekend), blijkt dat : de heer Holvoet, Marcel Odiel, geboren te Izegem op 9 juni 1936, en zijn echtgenote, Mevr. Heindryckx, Diana Maria Magdalena, geboren te Izegem op 16 april 1932, samenwonende, te 8870 Izegem, Schoolstraat 19, gehuwd zijn voor de ambtenaar van de burgerlijke stand, te Izegem, op 26 september 1958, zonder voorafgaandelijk een huwelijkscontract te hebben laten opmaken; een wijziging hebben aangebracht aan hun huwelijksstelsel, met onder andere : inbreng door de heer Marcel Holvoet, van een onroerend goed in het gemeenschappelijk vermogen.

Voor beredeneerd uittreksel : (get.) K. Dewagtere, geassocieerd notaris, te Jabbeke.

(6925)

Ingevolge akte verleden voor notaris Martine Vandemaele, te Wakken (Dentergem), op 28 januari 2009, heeft de heer Guido Marcel Adriaan Nachtergaele, geboren te Tielt op 22 juni 1943, rijksregisternummer 43.06.22-185.03, en zijn echtgenote, Mevr. Magda Zulma Vanlancker, geboren te Tielt op 8 december 1947, rijksregisternummer 47.12.08-222.27), beiden wonende te 8720 Dentergem (Markegem), Dentergemstraat 8, gehuwd voor de ambtenaar der burgerlijke stand te Markegem, op 23 januari 1969, een wijziging aangebracht aan hun huwelijksstelsel. Ze hebben het stelsel der scheiding van goederen ingevolge hun huwcontract verleden voor notaris De Splenter, destijds

te Wakken, d.d. 28 juni 1968 behouden, en een intern gemeenschappelijk vermogen toegevoegd met inbreng van eigen goederen door de echtgenoten in het intern gemeenschappelijk vermogen en toebedeling van dit intern gemeenschappelijk vermogen aan de langstlevende, met keuzemogelijkheden.

Wakken, 16 februari 2009.

(Get.) M. Vandemaele, notaris.

(6926)

Uit een akte verleden voor notaris Marcel Leemans, te Mechelen, op 22 januari 2009, blijkt dat de echtgenoten Remi Josephine Frans Coel - De Laet, Denise Jeannine, samenwonende te Mechelen, Kardinaal Mercierplein 8, op minnelijke wijze hun huwelijksvermogensstelsel hebben gewijzigd, zonder dat deze wijziging de vereffening van hun vorige stelsel tot gevolg had.

Voor ontleidend uittreksel : (get.) Marcel Leemans, notaris.

(6927)

Bij akte verleden voor Dirk Dupont, notaris ter standplaats Rijkvorschel, op 29 januari 2009, geregistreerd te Turnhout, op 9 februari 2009, deel 658, blad 2, vak 16, ontvangen vijftientig euro (25 EUR) voor de eerstaanwendend inspecteur, de verificateur (ondertekend) L. Pastuer, hebben de heer Bonne, Guido Leo Leonardine Maria, geboren te Brecht op 6 oktober 1962, en zijn echtgenote, Mevr. Huybrechts, Christina Jozef Elisa, geboren te Hoogstraten op 18 april 1963, beiden van Belgische nationaliteit en samenwonende te 2960 Brecht, Van De Reydtlaan 95, hun wettelijk huwelijksvermogensstelsel blijkt huwelijkscontract verleden voor notaris Jozef Dupont, te Rijkvorschel, op 27 september 1988, gewijzigd blijkt akte verleden voor notaris Dirk Dupont, te Rijkvorschel, op 31 januari 2008, mits behoud van het stelsel gewijzigd in een algehele gemeenschap en aangevuld met een keuzeclausule aangaande verdeling van het gemeenschappelijk vermogen bij ontbinding door overlijden.

Dit uittreksel is opgemaakt te Rijkvorschel, op 20 februari 2009, na ontleding van vermelde akte en door mij, notaris ondertekend en gezegd.

(Get.) D. Dupont, notaris.

(6928)

Bij akte verleden voor het ambt van notaris Hilde Fermon, met standplaats te Opwijk, op 18 februari 2009, hebben de heer Flobert, Herman Joris, geboren te Aalst op 17 februari 1960, en zijn echtgenote, Mevr. Verhoeven, Magda Julienne, geboren te Aalst op 7 februari 1963, wonende te Erpe-Mere, Loskadestraat 32, een wijziging doorgevoerd aan hun huwelijksvermogensstelsel inhoudende de inbreng in de huwgemeenschap door de heer Flobert van een woonhuis met aanhorigheden te Erpe-Mere, Loskadestraat 32, gekadastréerd sectie A, nr. 155 E, groot 935 m<sup>2</sup>.

Namens de echtgenoten Flobert-Verhoeven : (get.) H. Fermon, notaris.

(6929)

Uit een akte verleden voor ondergetekende notaris Philip Odeurs, met standplaats te Sint-Truiden, op datum van 13 februari 2009, blijkt dat de nagemelde personen hun huwelijkscontract hebben gewijzigd door de inbreng van een eigen onroerend goed in de huwgemeenschap :

de heer Heyman, Joannes Leonie, geboren te 6 maart 1936, wonende te 3800 Sint-Truiden, Harduomontlaan 2 en Mevr. De Baets, Jacqueline Madeleine E., geboren te Watervliet op 26 april 1936, wonende te 3800 Sint-Truiden, Harduomontlaan 2, gehuwd zijn voor de ambtenaar van de burgerlijke stand te Watervliet op 18 januari 1960.

(Get.) Ph. Odeurs, notaris.

(6930)



Blijkens akte verleden voor notaris Pascale Van den Bossche, op 11 februari 2009, hebben de heer Lievens, Albert Joseph, geboren te Woubrechtgegem op 13 februari 1932, en zijn echtgenote, Mevr. Van Der Linden, Eliane Ludovica, geboren te Steenhuize-Wijnhuize op 4 november 1934, samenwonende te 9550 Herzele, Neerwegstraat 23, gehuwd onder het wettelijk stelsel bij gebrek aan een voorafgaand huwelijkscontract een wijziging hebben aangebracht aan hun huwelijksvermogensstelsel.

Namens de verzoekers : (get.) P. Van den Bossche, notaris.  
(6931)

Blijkens akte verleden voor notaris Pascale Van den Bossche, op 12 december 2008, hebben de heer Baeten, Yves Hubert Arthur Marie, geboren te Sint-Niklaas op 21 juni 1950, en zijn echtgenote, Mevr. Laboulle, Anne Jeanne Marie Lucie, geboren te Eigenbrakel op 16 juli 1952, gehuwd onder het wettelijk stelsel der gemeenschap blijkens huwelijkscontract verleden voor notaris Charles Van den Bossche, te Herzele, op 11 april 1978, samenwonende te 3294 Molenstede, Broekstraat 61, een wijziging hebben aangebracht aan hun huwelijksvermogensstelsel door de toevoeging van een keuzebeding.

Namens de verzoekers : (get.) P. Van den Bossche, notaris.  
(6932)

Blijkens akte verleden voor notaris Pascale Van den Bossche, op 13 januari 2009, hebben de heer Van Den Nest, Florian Albert Pierre, geboren te Hofstade op 15 januari 1953, en zijn echtgenote, Mevr. De Lannoy, Francine Yvonne Henriette, geboren te Aalst op 14 november 1955, samenwonende te 9308 Aalst (Hofstade), Bosselingen 7, gehuwd onder het wettelijk stelsel bij gebrek aan voorafgaand huwelijkscontract, een wijziging aangebracht aan hun huwelijksvermogensstelsel door de toevoeging van een keuzebeding.

Namens de verzoekers : (get.) P. Van den Bossche, notaris.  
(6933)

Blijkens akte verleden voor notaris Pascale Van den Bossche, op 11 februari 2009, hebben de heer Roels, Frans, geboren te Aalst op 31 juli 1930, en zijn echtgenote, Mevr. Borms, Clementina Louisa Palmyra, geboren te Aalst op 31 augustus 1931, samenwonende te 9300 Aalst, Anna Snelstraat 13, gehuwd onder het wettelijk stelsel bij gebrek aan voorafgaand huwelijkscontract, een wijziging hebben aangebracht aan hun huwelijksvermogensstelsel.

Namens de verzoekers : (get.) P. Van den Bossche, notaris.  
(6934)

Bij akte verleden voor Mr. Pierre-Charles Simonart, geassocieerd notaris te Tienen, op 4 februari 2009, hebben de heer Ponsaerts, Alphonse Gustave Eugène André, geboren te Hoegaarden op 25 oktober 1934, en zijn echtgenote, Mevr. Thiry, Lucia Maria Nathalia Josepha, geboren te Bost (Tienen) op 14 mei 1935, samenwonende te 3300 Tienen, Leuvenseleaan 60, hun oorspronkelijk huwelijksvermogensstelsel, zijnde het stelsel van de gemeenschap beperkt tot de aanwinsten (ingevolge akte verleden voor notaris Léon Rosseeuw, te Tienen, op 1 september 1960), gewijzigd door inbreng door voormelde heer Ponsaerts, Alphonse, van eigen onroerende goederen in het gemeenschappelijk vermogen en door toevoeging van een keuzebeding.

(Get.) Pierre-Charles Simonart, geassocieerde notaris te Tienen.  
(6935)

Bij akte verleden op 13 februari 2009, voor Mr. Albert Janssen, notaris, met standplaats te Tienen, hebben de heer Pierre Corneille Emmanuel Vanrijkel, geboren te Glabbeek op 18 juli 1939, en zijn echtgenote, Mevr. Maria Magdalena Philomena Coeckelberghs, geboren te Tienen op 8 mei 1941, beiden wonende te Tienen, Diestsesteenweg 437, hun huidige huwelijksvermogensstelsel gewijzigd, inhoudende :

a) de inbreng door Mevr. Coeckelberghs, van een eigen onroerend goed in het gemeenschappelijk vermogen;

b) de schrapping van artikelen 2 en 3 van hun huwelijkscontract en vervanging door een keuzebeding.

Namens de verzoekers : (get.) A. Janssen, notaris.  
(6936)

Blijkens akte verleden voor notaris Ludo Lamot, te Niel, op 10 februari 2009, hebben de heer Storms, Louis Jozef, geboren te Heist-op-den-Berg op 8 april 1944, en zijn echtgenote, Mevr. Janssens, Gerlinde Hubertine Raymond Rita, geboren te Wilrijk op 7 april 1957, samenwonende te 2630 Aartselaar, Zinkvalstraat 1, hun huwelijksvermogensstelsel gewijzigd overeenkomstig artikel 1394 van het Burgerlijk Wetboek, meer bepaald inbreng door de heer Storms, van nagemeld onroerend goed :

Gemeente Heist-op-den-Berg, tweede afdeling :

een woonhuis gelegen Bredestraat 1, kadastraal bekend, sectie H, nr. 812/F, groot 2.520 m<sup>2</sup>.

(Get.) Ludo Lamot, notaris.  
(6937)

Uit een akte verleden voor notaris Eric Himpe, te Ieper, op 5 februari 2009, dragende volgende mededeling van registratie : « Geboekt drie bladen, geen verzending te Ieper 17 februari 2009, boek 169, blad 20, vak 17. Ontvangen : vijftentwintig euro (25 EUR). De Ontvanger ai (get.) J.P. Lemaire. »

Blijkt dat de heer Holvoet, Nicolas René Philip, geboren te Kortrijk op 6 mei 1977, nationaalnummer 770506-175.36, en zijn echtgenote, Mevr. Detremmerie, Nathalie Agnes Lut, geboren te Kortrijk op 12 december 1980, nationaalnummer 801212-058.85, wonende te 9820 Merelbeke (Munte), Asselkouter 12, hun huwelijksvermogensstelsel hebben gewijzigd.

Voor gelijkvormig ontleidend uittreksel opgemaakt door notaris Eric Himpe, te Ieper, op 23 februari 2009.

(Get.) E. Himpe, notaris.  
(6938)

Bij akte verleden voor notaris Jean-Louis Maroy, te Brussel, op 10 februari 2009, werd het huwelijksvermogensstelsel gewijzigd tussen de heer Alexandre Désiré Etien, geboren te Schaarbeek op 11 december 1952, en zijn echtgenote, Mevr. Myriam Margareta Baplue, geboren te Berchem (Antwerpen) op 21 augustus 1949, samenwonende te 3040 Huldenberg, Florivalstraat 35.

De echtgenoten Etien-Baplue zijn gehuwd te Huldenberg op 28 juli 1983, onder het stelsel van scheiding van goederen met een toegevoegd intern gemeenschappelijk vermogen, ingevolge huwelijkscontract verleden op 25 april 1983 voor notaris Jacques Van Crombrugge, te Brussel, en gewijzigd door huwelijkscontract verleden voor voornoemde notaris Maroy, op 29 juli 2008.

Krachtens voormelde wijzigende akte, d.d. 10 februari 2009, werd door Mevr. Myriam Baplue, een onroerend goed in het gemeenschappelijk vermogen ingebracht.

Brussel, 23 februari 2009.

Voor gelijkkluidend uittreksel : (get.) Mr. J.-L. Maroy, notaris. (6939)

Blijkens akte verleden voor notaris William de Sagher, geassocieerd notaris, te Poperinge, in datum van 21 februari 2009, hebben de heer Decrock, Martin Marnix Willy Corneel, en zijn echtgenote, Mevr. Dejonghe, Els Ida Cornelia, samenwonende te 8970 Poperinge, Nijverheidslaan 8, hun huwelijksvermogensstelsel laten wijzigen, waarbij het tussen hen bestaande wettelijk stelsel van gemeenschap van goederen wordt gehandhaafd, en het onroerend goed, eigen van Mevr. Dejonghe, in het gemeenschappelijk vermogen Decrock-Dejonghe, wordt ingebracht.

(Get.) William de Sagher, geassocieerd notaris. (6940)

Blijkens akte verleden voor notaris Marc Demaeght, te Laakdal (Veerle), op 23 februari 2009, hebben de heer Spapen, Geert Jozef Margareta, geboren te Turnhout op 7 maart 1976, en zijn echtgenote, Mevr. Boons, Tinne, geboren te Geel op 11 september 1984, samenwonende te Geel, Puntstraat 65, wijzigingen aangebracht aan hun huwelijksvermogensstelsel, met behoud van het stelsel zelf, onder meer door inbreng van een onroerend goed in de huwgemeenschap door genoemde heer Spapen, Geert.

Namens de echtgenoten Spapen-Boons : (get.) Marc Demaeght, notaris. (6941)

Er blijkt uit een akte, wijziging huwelijksvermogensstelsel, verleden voor notaris Dominique De Kesel, te Sint-Niklaas, met standplaats Nieuwkerken-Waas, op 13 februari 2009, geregistreerd twee bladen, geen renvoeien, te Sint-Niklaas 1, op 17 februari 2009. Boek 559, blad 30, vak 04. Ontvangen : 25,00 euro. De ontvanger, (get.) Lauwers M.

Tussen de heer Jaspers, Willy Karel Elisa, geboren te Verrebroek op 3 juli 1946, en zijn echtgenote, Mevr. Van Acker, Margo Sidonie Francina, geboren te Verrebroek op 4 september 1946, samenwonende te 9170 Sint-Gillis-Waas (Meerdonk), Kloosterstraat 15. Blijkt dat :

genoemde echtgenoten, Willy Jaspers-Van Acker, Margo, gehuwd zijn voor de ambtenaar van de burgerlijke stand van de gemeente Meerdonk, op 9 september 1967;

dat zij oorspronkelijk gehuwd zijn onder het wettelijk stelsel bij gebrek aan een voorafgaandelijk geschreven huwelijkscontract, waarbij akte verleden voor notaris Dany De Kesel, destijds te Nieuwkerken-Waas, op 13 november 1980, gehomologeerd door de eerste kamer van de rechtbank van eerste aanleg te Dendermonde, op 22 mei 1981, bekrachtigd bij akte verleden voor zelfde notaris De Kesel, op 22 juni 1981, een wijziging werd aangebracht in de samenstelling van de vermogens, doch zonder wijziging van het bestaand stelsel, aan welk stelsel tot op heden geen conventionele wijzigingen werden aangebracht;

de echtgenoten Willy Jaspers-Van Acker, Margo, gehuwd blijven onder hun oorspronkelijk stelsel van wettelijk stelsel;

deze wijziging betreft de inbreng in de huwgemeenschap van een eigen goed door één van de echtgenoten, alsmede de toevoeging van een keuzebeding voor de verdeling van het gemeenschappelijk vermogen.

Nieuwkerken-Waas, 20 februari 2009.

Voor ontledend uittreksel : (get.) Dominique De Kesel, notaris. (6942)

Bij akte verleden voor notaris Bernard Denys, te Avelgem, de 18 februari 2009, hebben de echtgenoten de heer De Cock, Arthur Leopold Michel, geboren te Avelgem de 12 oktober 1940, en zijn echtgenote, Mevr. Vandenbroucke, Maria Thérèsia, geboren te Avelgem de 24 september 1948, samenwonende te Avelgem (Kerkhove), Ouden-aardsesteenweg 372, bij toepassing van artikel 1394 Burgerlijk Wetboek, een wijziging aangebracht aan hun huwelijksstelsel waarbij het wettelijk stelsel der gemeenschap werd behouden, doch uitgebreid met de inbreng van een persoonlijk onroerend goed in de gemeenschap door de heer De Cock, Arthur.

Voor de partijen : (get.) Bernard Denys, notaris. (6943)

Bij akte verleden voor Mr. Bram Vuylsteke, notaris ter standplaats Zichem-Zussen-Bolder (gemeente Riemst), op 20 februari 2009, hebben de heer Poosen, Hendrik Peter Maria, niet gevestigde slager, geboren te Millen op 27 februari 1964, en zijn echtgenote, Mevr. Jans, Ariane Hermine Maria, schoonmaakster, geboren te Lubbeek op 21 augustus 1966, samenwonende te Riemst, Krukstraat 32, een akte houdende wijziging van huwelijksvermogensstelsel opgemaakt waarbij overeengekomen werd dat de heer Poosen, Hendrik voornoemd, volgend onroerend goed in het gemeenschappelijk vermogen bestaande tussen hem en zijn echtgenote, Mevr. Jans, Ariane, zou inbrengen, indien hij dit zou verkrijgen in de loop van zijn huwelijk, ingevolge akte van gifte onder levenden/schenking/deling : gemeente Riemst (Millen), 7e afdeling, een hoeve met aanhorigheden, op en met grond, gelegen Langstraat 37, sectie B nr. 845/p groot 18 a 30 ca. Ingevolge akte verleden door voornoemde notaris Vuylsteke, op 23 februari 2009, bekwam de heer Poosen, Hendrik, voormeld onroerend goed dat bijgevolg thans deel uitmaakt van het gemeenschappelijk vermogen Poosen-Jans, zoals hoger aangehaald.

Zichem-Zussen-Bolder (Riemst), 23 februari 2009.

Voor de verzoekers : (get.) B. Vuylsteke, notaris. (6944)

Bij akte verleden voor notaris Paul Flies, geassocieerd notaris, te Hamme, vennoot van de burgerlijke vennootschap onder vorm van besloten vennootschap met beperkte aansprakelijkheid, Paul Flies & Ellen Flies, geassocieerde notarissen, te Hamme, Stationsstraat 41, op 2 februari 2009, hebben de heer Dierick, Pascal Margriet Michel, geboren te Sint-Niklaas op 4 september 1965, en zijn echtgenote, Mevr. De Wint, Veerle Maria Emiel, geboren te Hamme op 23 februari 1970, samenwonend te 9220 Hamme, Ekelbeke 188, hun huwelijkscontract gewijzigd waarbij voorzien werd in de overgang van het wettelijk stelsel naar het stelsel der scheiding van goederen en de toebedeling van een onroerend goed aan de heer Dierick.

Namens de verzoekers : (get.) Ellen Flies, geassocieerd notaris te Hamme. (6945)

Uit een akte wijziging huwelijkscontract opgemaakt voor notaris Patrice Bohyn, met standplaats te Haasdonk, op 18 januari 2009 (geboekt drie bladen, geen verzending te Beveren, op 2 februari 2009, boek 441, blad 13, vak 9, ontvangen 25 euro. De ontvanger, (get.) de e.a. inspecteur a.i. bij een fiscaal bestuur, De Smit G.), blijkt dat de heer Van Geystelen, Roger Petrus René, geboren te Melsele op 1 september 1936, en zijn echtgenote, Mevr. Voet, Gabriella Serafina Joanna, geboren te Melsele op 22 november 1934, samenwonend te 9150 Kruikebeke, Bazelstraat 299D, gehuwd voor de ambtenaar van de burgerlijke stand van de gemeente Melsele op 5 juli 1961, na voorafgaandelijk een huwelijkscontract te hebben laten opmaken voor notaris Gerard Lesseliers, te Beveren, op 24 februari 1961, een wijziging hebben aangebracht aan hun huwelijksstelsel door :

herroeping van de gift tussen echtgenoten vervat in hun huwelijkscontract;

wijziging van het beding van toebedeling van het gemeenschappelijk vermogen vervat in hun huwelijkscontract;

inbreng door de heer Van Geystelen, Roger, van een onroerend goed in het gemeenschappelijk vermogen.

Voor ontledend uittreksel : (get.) Patrice Bohyn, notaris. (6946)

Bij akte, verleden voor notaris Bertrand Desmaricaux, te Diksmuide, de dato 9 februari 2009, hebben de heer Gheeraert, Jos Julien Rachel, bediende, geboren te Menen op 4 januari 1959, en zijn echtgenote, Mevr. Couckuyt, Martine Elise Rachel, zelfstandige, geboren te Menen op 7 augustus 1957, samenwonende te 8930 Menen, Leopoldstraat 104, gehuwd te Wevelgem op 18 juli 1980, een wijziging aan hun huwelijksvermogensstelsel aangebracht, inhoudende ondermeer inbreng door de vrouw van een eigen onroerend goed in het gemeenschappelijk vermogen.

Diksmuide, 23 februari 2009.

Namens de echtgenoten, (get.) Desmaricaux, Bertrand, notaris te Diksmuide.

(6947)

Bij akte, verleden voor notaris Bertrand Desmaricaux, te Diksmuide, de dato 16 februari 2009, hebben de heer Allewijn, Dominiek Fernand, landbouwer, geboren te Veurne op 9 oktober 1970, en zijn echtgenote, Mevr. Menu, Martine Maria Godelieve, meehelpende echtgenote, geboren te Ieper op 7 juli 1971, samenwonende te 8600 Diksmuide (Pervijze), Booithoekstraat 7, gehuwd te Ieper op 14 juli 1995, een wijziging aan hun huwelijksvermogensstelsel aangebracht, inhoudende ondermeer inbreng door de man van een eigen onroerend goed in het gemeenschappelijk vermogen.

Diksmuide, 23 februari 2009.

Namens de echtgenoten, (get.) Desmaricaux, Bertrand, notaris te Diksmuide.

(6948)

Bij beschikking van de rechtbank van eerste aanleg te Hasselt op 13 januari 2009, werd de akte gehomologeerd verleden voor notaris Rose-Marie Vanhelfmont, te Hasselt, op 1 juli 2008, houdende wijziging huwelijksvermogensstelsel tussen de heer Proost, Herman Frans Célestin, geboren te Leuven op 13 september 1953, (nationaal nummer 530913/225-76), en zijn echtgenote, Mevr. Vanpaeschen, Diane Betty Josiane, geboren te Hasselt op 4 november 1957, (nationaal nummer 571104/258-23), samenwonende te 3500 Hasselt, Biezenstraat 10, gehuwd onder het stelsel van scheiding van goederen, blijkens huwelijkscontract verleden voor notaris Jean Schoofs, te Hasselt, op 16 januari 1982, waarbij werd overgegaan van het stelsel van scheiding van goederen naar het wettelijk stelsel.

Hasselt, 18 februari 2009.

Voor de verzoekers: (get.) Rose-Marie Vanhelfmont, notaris te Hasselt.

(6949)

Bij akte verleden voor notaris Anita Indekeu, op 12 februari 2009, hebben de heer Segers, Jean Michel, geboren te Hasselt op 29 september 1948, en zijn echtgenote, Mevr. Steyvers, Anna Elisa Maria, werkzoekende, geboren te Molenbeersel (thans Kinrooi) op 20 juni 1950, samenwonende te 3640 Kinrooi (deelgemeente Molenbeersel), Makkestraat 40, een wijziging aangebracht aan hun bestaand wettelijk stelsel, meer bepaald heeft Mevr. Steyvers, Anna Elisa Maria, een inbreng gedaan van een eigen onroerend goed in het gemeenschappelijk vermogen.

Neeroeteren (Maaseik), 20 februari 2009.

(Get.) Anita Indekeu, notaris.

(6950)

Uit een akte verleden voor notaris Wouter Bossuyt, te Brugge, op 28 januari 2009, blijkt dat de heer Bossuyt, Frederik, geboren te Oostende op 5 januari 1978, en zijn echtgenote, Mevr. Sérafimoff, Anuschka, geboren te Oostende op 22 december 1981, samenwonende, Astridlaan 235, te Brugge, hun huwelijksvermogensstelsel gewijzigd hebben van wettelijk stelsel naar het stelsel van algehele gemeenschap met toebedeling van de gemeenschap.

Uittreksel op gemaakt in toepassing van artikel 1396 van het Burgerlijk Wetboek, door notaris Wouter Bossuyt, te Brugge, op 20 februari 2009.

Voor beredeneerd uittreksel: (get.) Wouter Bossuyt, notaris te Brugge.

(6951)

De heer Derom, Herman Maurice, wegenisarbeider, geboren te Leuven op 22 september 1959, identiteitskaart nummer 590-8547880-72, en nationaal nummer 59.09.22-389-59, en zijn echtgenote, Mevr. Bartholomees, Diana Josephina Raymonda, bankbediende, geboren te Leuven op 15 februari 1963, identiteitskaart nummer 590-1366635-28, en nationaal nummer 63.02.15-414-85, samenwonende te 3080 Tervuren, Begijnhofstraat 13A.

Gehuwd onder het wettelijk stelsel der gemeenschap bij gebreke aan huwelijkscontract, en hieraan tot op heden geen enkele wijziging te hebben gebracht bij notariële akte, hebben hun huwelijksstelsel gewijzigd door de inbreng door de heer Derom, Herman, van een onroerend goed en het saldo van de erop rustende hypotheaire schulden in het gemeenschappelijk vermogen, ingevolge een wijzigingsakte verleden voor notaris Alexandra Jadoul, te Tervuren, op 18 januari 2009, overeenkomstig artikel 1394, en volgende van het Burgerlijk Wetboek.

Tervuren, 23 februari 2009.

Voor de echtgenoten Derom-Bartholomees, (get.) Alexandra Jadoul, notaris te Tervuren.

(6952)

#### Succession vacante – Onbeheerde nalatenschap

Par ordonnance délivrée en chambre du conseil de la troisième chambre du tribunal de première instance de Liège, le 23 janvier 2009, Me Marcel Houben, avocat, juge suppléant au tribunal, dont l'étude est établie rue Vinàve 32, à 4030 Liège, a été désigné en qualité de curateur à la succession réputée vacante de M. Richard Graca, né à Heusden le 1<sup>er</sup> octobre 1950, en son vivant domicilié à 4000 Liège, rue Jean-Baptiste Cools 41, et décédé à Liège le 9 avril 2008.

Les créanciers de la succession sont invités à produire les justificatifs de leurs créances, dans les trois mois à compter de la présente publication.

(Signé) M. Houben, avocat.

(6953)

Par décision prononcée le 9 février 2009, par la troisième chambre du tribunal de première instance de Liège, R.Q. 09/212/B, Me Adrien Absil, avocat, juge suppléant, dont le cabinet est établi à 4000 Liège, avenue Emile Digneffe 6-8, a été désigné curateur à la succession réputée vacante de M. Diepart, Yvan Jules Julien, né à Forêt le 6 mars 1930, en son vivant domicilié à 4052 Beaufays, rue Toussaint Gerkens 55, et décédé à Esneux le 20 novembre 2000.

Les créanciers de la succession sont priés d'adresser leur déclaration de créance au curateur, dans les trois mois à compter de la publication de cet avis.

(Signé) Ad. Absil, avocat.

(6954)

## Rechtbank van eerste aanleg te Brugge

—

Bij vonnis, in raadkamer uitgesproken op 17 februari 2009 door de zevende kamer van de rechtbank van eerste aanleg te Brugge, wordt Mr. Van Der Perre Benedikte, advocaat te 8000 Brugge, Ganzestraat 57, aangewezen als curator over de onbeheerde nalatenschap van wijlen de heer Moyaert, Bernard Paul, geboren te Oostende op 26 september 1950, destijds wonende te 8850 Ardooie, Beverensestraat 89, overleden te Ardooie op 27 maart 2008, op wiens nalatenschap niemand aanspraak maakt.

Brugge, 20 februari 2009.

De hoofdgriffier van de rechtbank, (get.) G. De Zutter.

(6955)

Bij vonnis, in raadkamer uitgesproken op 17 februari 2009 door de zevende kamer van de rechtbank van eerste aanleg te Brugge, wordt Mr. Van Der Perre Benedikte, advocaat te 8000 Brugge, Ganzestraat 57, aangewezen als curator over de onbeheerde nalatenschap van wijlen de heer Van Eenoo Joris, Frans Maurice, geboren te Tielt op 26 juni 1962, destijds wonende te 8210 Veldegem, Koning Albertstraat 58, bus 101, overleden te Torhout op 16 oktober 2008, op wiens nalatenschap niemand aanspraak maakt.

Brugge, 20 februari 2009.

De hoofdgriffier van de rechtbank, (get.) G. De Zutter.

(6956)

Bij vonnis, in raadkamer uitgesproken op 17 februari 2009 door de zevende kamer van de rechtbank van eerste aanleg te Brugge, wordt Mr. Pintelon, Roland, advocaat te 8400 Oostende, E. Beernaertstraat 58, aangewezen als curator over de onbeheerde nalatenschap van wijlen Mevr. Rosiers, Anne Marie Jeanine, geboren te Elsene op 27 augustus 1940, destijds wonende te 8432 Leffinge, Dorpsstraat 113, bus 1, overleden te Oostende op 24 maart 2007, op wiens nalatenschap niemand aanspraak maakt.

Brugge, 20 februari 2009.

De hoofdgriffier van de rechtbank, (get.) G. De Zutter.

(6957)

Bij vonnis, in raadkamer uitgesproken op 17 februari 2009 door de zevende kamer van de rechtbank van eerste aanleg te Brugge, wordt Mr. Demolder, Michel, advocaat te 8000 Brugge, Koolkerkesteenweg 12, aangewezen als curator over de onbeheerde nalatenschap van wijlen de heer Wolfaert, Guido Louis August, geboren te Sleidinge op 6 maart 1950, destijds wonende te 8300 Knokke-Heist, Graaf d'Ursellaan 31/1, overleden te Knokke-Heist op 16 mei 2008, op wiens nalatenschap niemand aanspraak maakt.

Brugge, 20 februari 2009.

De hoofdgriffier van de rechtbank, (get.) G. De Zutter.

(6958)